

有線LANの「敷設工事不要」で 建物間の通信を「低コスト」で実現

今まで有線で行っていた拠点間での通信をWi-Fiでネットワーク化することで、利用シーンを更に広げることができます。また、専用ケーブル線の敷設工事不要となるため、初期工事費や月額固定費を削減することが可能となります。手軽にネットワーク環境を整えたい方にはおすすめです。

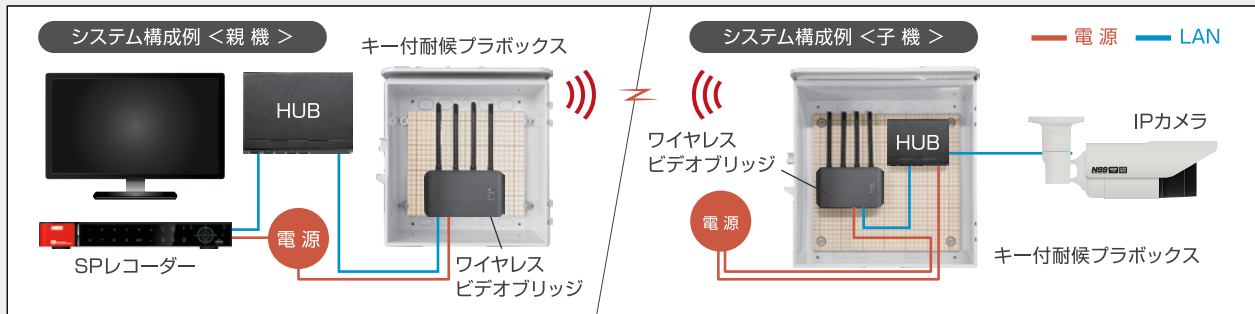
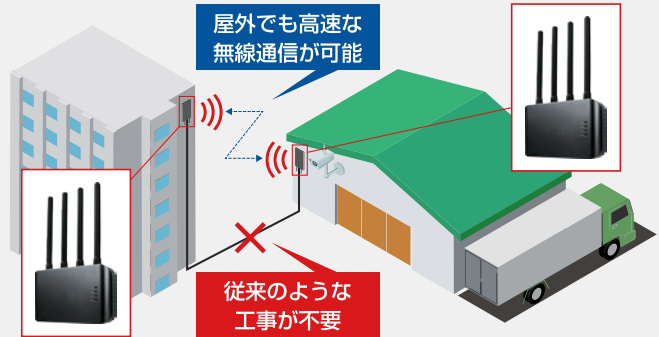

速度を落とさずに一定エリア内での 「拠点間無線通信」が可能に

有線LANの敷設工事が困難な場所でも、別途インターネット環境を用意せずに整備が可能。

- scene 1 距離のある屋外ポールに設置した防犯カメラで録画/監視
- scene 2 道路を隔てた建物内の防犯カメラで録画/監視
- scene 3 離れた場所のデジタルサイネージコンテンツをネットワークで更新

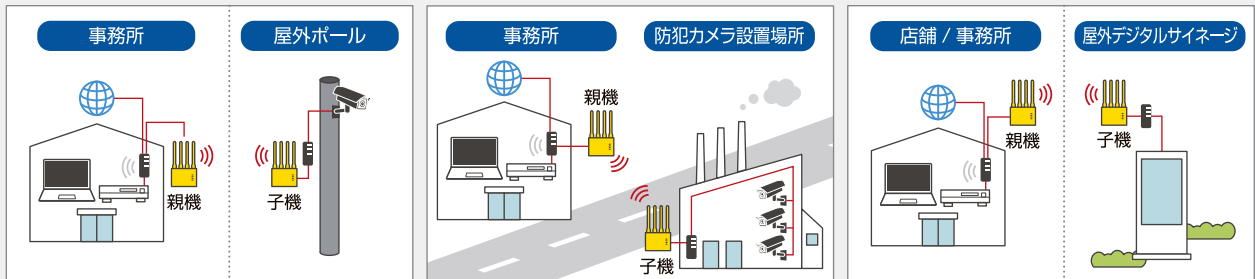

<導入場所例>



ワイヤレスビデオブリッジシステム

ワイヤレスビデオブリッジと耐候プラボックス、PoEハブがセットになったがセットになったシステム。
有線工事なしで映像転送が可能。



※アダプター(DC12V×2)が付属しています ※ワイヤレスビデオブリッジはPoE給電非対応です
※PoEハブはNSW-A100-L、NSW-A100-2Lのみ付属します
※付属するPoEハブはNSIE254になります

【製品特長】

<ワイヤレスビデオブリッジ>

- 有線LAN工事が難しい環境でネットワーク構築が可能です。
- 高解像度のリアルタイム映像を無線で伝送が可能です。
- 最大1kmの伝送が可能です(障害物がない場合)。
- IP66規格準拠で防水、防塵性に優れています。

※記載されている速度は規格値で、実使用速度ではありません。
※通信距離や伝送速度は設置環境に依存します。

| 品名 | ワイヤレスビデオブリッジ |
|--------------------|---|
| 周波数 | 5 GHz 屋外用CH: 100、104、108、112、116、120、124、128 |
| Wi-Fi | IEEE 802.11ac |
| 変調 | OFDM |
| 帯域幅 | 40MHz / 80MHz |
| RF 通信 | 4×4 MIMO |
| データレート(PHY) | 1.7 Gbps (PHY) |
| ビームフォーミング | 有 |
| 同時チャンネル | 4CH Max (Full HD) |
| ワイヤレス通信可能範囲 | 1km (LoS) (Max) |
| 実効伝送速度 | 200Mbps (Max) |
| 無線伝送速度 | 300Mbps (Max) |
| Output (Per Chain) | 16dBm (Max) |
| アンテナ | 2dBi × 4pcs |
| IP | IPv4 |
| セキュリティ | WPA2/AES 256 |
| イーサネット | Ethernet 10/100/1000 Base-T |
| プロトコル | TCP/UDP/DHCP |
| LED | Power/Quality/Link/Mode |
| リセット | 有 |
| 電源 | DC12V / 1A |
| 消費電力 | 7W (Max) |
| 動作可能周囲環境 | -20~65度 10~85% |
| 外形寸法 | 本体: 149.55(幅) × 89.75(高) × 29.75(奥)mm アンテナ込み: 149.55(幅) × 218.28(高) × 29.75(奥)mm |
| 重力 | 434g (本体) |
| 防水機能 | IP66 |
| 認証 | KC、FCC、CE |

NSW-A100-S

オープン価格

<セット内容>

ワイヤレスビデオブリッジ × 2(親機/子機) + 耐候プラボックス × 2(小)

NSW-A100-L

オープン価格

<セット内容>

ワイヤレスビデオブリッジ × 2(親機/子機) + 耐候プラボックス × 2(大/小)
+ PoEハブ × 1

NSW-A100-2L

オープン価格

<セット内容>

ワイヤレスビデオブリッジ × 2(親機/子機) + 耐候プラボックス × 2(大)
+ PoEハブ × 2

<耐候プラボックス>

- ポール取付用の取付バンド孔が付いています。
- 底面と背面に配線穴用ノックアウトが付いています。
- 内部基板の固定取付用金具を付属しています。

| 品名 | 耐候プラボックス(大) | 耐候プラボックス(小) |
|--------|----------------------------|----------------------------|
| 取付基板 | 木製基板(15mm) | 木製基板(9mm) |
| 基板寸法 | 340(幅) × 310(高)mm | 240(幅) × 210(高)mm |
| 外形寸法 | 425(幅) × 419(高) × 161(奥)mm | 319(幅) × 314(高) × 141(奥)mm |
| 重量 | 3.2kg | 1.4kg |
| 設置場所 | 屋外 | |
| IP規格 | IP44 | |
| 材質 | AAS樹脂 | |
| ボックス板厚 | 扉・ボデー: 2.2~3.5mm | |
| 扉形式 | 片扉 | |
| ハンドル | シリンダー錠 ※番号の変更はできません | |
| 色彩 | Nホワイトグレー色(N8.5) | |

<PoEハブ>

| 品名 | PoEハブ |
|----------|---|
| 準拠規格 | IEEE802.3af(PoE)、IEEE802.3at(PoE+)、IEEE802.3(10Base-T)、IEEE802.3u(100Base-TX)、IEEE802.3x(フロー制御) |
| 特徴 | RJ-45ポート数: 4(PoE給電あり) + 1(PoE給電なし) MACアドレス最大登録数: 1K、バッファサイズ: 1Mbits 転送方式: ストアアンドフォワード |
| 入力電圧 | DC54V/0.92A |
| 入力電圧 | DC54V(各ポート最大30W) |
| 消費電力 | 最大50W |
| 動作可能周囲温度 | 0~45度 |
| 保存温度 | 20~80度 |
| 湿度 | 5~90%(結露なし) |

※PoEハブ(NSIE254)の詳細はP.74をご覧ください

PoEハブ

PoE給電方式でIPカメラを接続可能なPoEハブ。



NSIE254 在庫限り 希望小売価格 **56,100円**(税込)



NSIE808 在庫限り 希望小売価格 **118,250円**(税込)



NSIE1616 在庫限り 希望小売価格 **211,750円**(税込)

【製品特長】

- IEEE802.3afに準拠しています。
- Auto MDI/MDI-Xに対応しています。
- オートネゴシエーションに対応しています。(NSIE808、NSIE1616)
- WEBブラウザからの設定管理が可能です。(NSIE808、NSIE1616)
- ノンブロッキングに対応しています。(NSIE808、NSIE1616)

| 型式 | NSIE254 | NSIE808 | NSIE1616 |
|-------------|--|--|---|
| 準拠規格 | IEEE802.3af(PoE)、 IEEE802.3at (PoE+)、 IEEE802.3(10Base-T)、 IEEE802.3u(100Base-TX)、 IEEE802.3x(フロー制御) | IEEE802.3af、 IEEE802.3(10Base-T)、 IEEE802.3u(100Base-TX)、 IEEE802.3x(フロー制御) | IEEE802.3af、 IEEE802.3(10Base-T)、 IEEE802.3u(100Base-TX)、 IEEE802.3x(フロー制御) |
| 特徴 | RJ-45ポート数:4(PoE給電あり)+1(PoE給電なし) MACアドレス最大登録数:1K、 バッファサイズ:1Mbits、 転送方式:ストアアンドフォワード | ポート数:8(PoE給電)、 MACアドレス:1K、 バッファサイズ:512Kbit、 転送方式:ストアアンドフォワード | ポート数:16(PoE給電)、 MACアドレス:4K、 バッファサイズ:1.625Mb、 転送方式:ストアアンドフォワード、 スイッチ容量:3.2Gbps |
| 転送レート | 100Mbpsポート:148,800pps、 10Mbpsポート:14,880pps | 100Mbpsポート:148,800pps、 10Mbpsポート:14,880pps | 100Mbpsポート:148,800pps、 10Mbpsポート:14,880pps |
| スイッチング容量 | 1Gbps | 1.6Gbps | 3.2Gbps |
| 伝送メディア | 10Base-T カテゴリ3,4,5:UTP/STP、 100BaseTX カテゴリ5:UTP/STP | 10Base-T カテゴリ3,4,5:UTP/STP、 100Base-TX カテゴリ5:UTP/STP | 10Base-T カテゴリ3,4,5:UTP/STP、 100Base-TX カテゴリ5:UTP/STP |
| 入力電圧 | DC54V/0.92A | AC100V(アダプタ内蔵) | AC100V(アダプタ内蔵) |
| 出力電圧 | DC54V(各ポート最大30W) | DC48V(各ポート最大15.4W) | DC48V(各ポート最大15.4W) |
| 消費電力 | 最大50W | 最大130W | 最大260W |
| PoEハブ動作消費電力 | 3W | 5.7W | 12W |
| 動作可能周囲温度 | 0~45度 | 0~50度 | 0~50度 |
| 保存温度 | -20~80度 | -20~90度 | -20~90度 |
| 湿度 | 5~90%(結露なし) | 10~90%(結露なし) | 10~90%(結露なし) |
| 外形寸法 | 130(幅)×24(高)×97(奥)mm | 266(幅)×44(高)×160(奥)mm | 440(幅)×44(高)×220(奥)mm |
| 重量 | 330g | 1.4kg | 3.8kg |
| 認可 | FCCクラスB、CE、VCCI | FCCクラスA、CE | FCCクラスA、CE |

製品寸法(単位:mm)

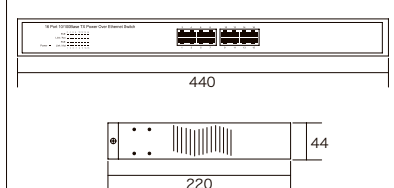
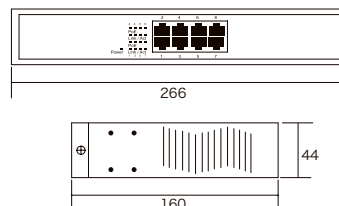
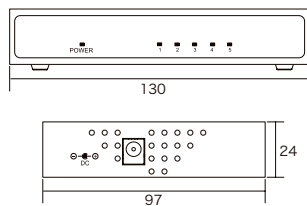

ギガビット対応スイッチングハブ

ギガビット対応のスイッチングハブ。大容量のデータを転送する環境や、高速通信に効果を発揮します。



NSIE2005G 在庫限り 希望小売価格 27,500円(税込)



NSIE2008G 在庫限り 希望小売価格 35,750円(税込)



1000Mbps

ギガビット

【製品特長】

- ギガビット通信対応のスイッチングハブです。
- Auto MDI/MDI-Xに対応しています。
- オートネゴシエーションに対応しています。
- ノンブロッキングに対応しています。
- ストアアンドフォワード方式を採用しています。
- 手のひらサイズのコンパクト設計です。

| 型式 | NSIE2005G | NSIE2008G |
|-----------|--|--|
| 準拠規格 | IEEE802.3(10Base-T)、 IEEE802.3u(100Base-TX)、 IEEE802.3ab(1000Base-T)、 IEEE802.3x(フロー制御) | IEEE802.3(10Base-T)、 IEEE802.3u(100Base-TX)、 IEEE802.3ab(1000Base-T)、 IEEE802.3x(フロー制御) |
| 特徴 | ポート数:5、 MACアドレス:1K、 バッファサイズ:104KB、 ジャンプフレーム:16KB、 転送方式:ストアアンドフォワード | ポート数:8、 MACアドレス:4K、 バッファサイズ:128KB、 ジャンプフレーム:9KB、 転送方式:ストアアンドフォワード |
| 転送レート | 1000Mbpsポート:1,488,000pps、 100Mbpsポート:148,800pps、 10Mbpsポート:14,880pps | 1000Mbpsポート:1,488,000pps、 100Mbpsポート:148,800pps、 10Mbpsポート:14,880pps |
| スイッチング容量 | 10Gbps | 16Gbps |
| 伝送メディア | 10Base-T カテゴリ3、4、5:UTP/STP、 100Base-TX カテゴリ5:UTP/STP、 1000Base-T カテゴリ5E以上:UTP/STP | 10Base-T カテゴリ3、4、5:UTP/STP、 100Base-TX カテゴリ5:UTP/STP、 1000Base-T カテゴリ5E以上:UTP/STP |
| LEDインジケータ | Link/Act、1000M、電源 | Link/Act、1000M、電源 |
| 電源 | DC4.5~21V | DC5V/2.5A |
| 消費電力 | 最大12W | 最大10W |
| 動作可能周囲温度 | 0~45度 | 0~45度 |
| 保存温度 | -20~90度 | -20~90度 |
| 湿度 | 10~90% (結露なし) | 10~90% (結露なし) |
| 外形寸法 | 130(幅)×24(高)×77(奥)mm | 130(幅)×24(高)×97(奥)mm |
| 重量 | 0.28kg | 0.35kg |
| 認可 | FCCクラスB、CE | FCCクラスB、CE |

製品寸法(単位:mm)

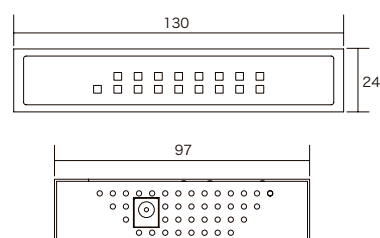
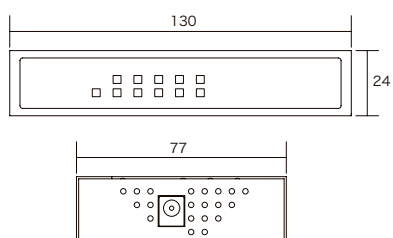

ギガビット対応PoEスイッチングハブ コンボSFPポート付

ギガビット対応、POE方式でIPカメラを接続可能なPoEハブ。SFPポート搭載で、長距離間のデータ転送が可能。



NSIE8081GSE **在庫限り** 希望小売価格 211,750円(税込)



NSIE8164GSE **在庫限り** 希望小売価格 332,750円(税込)



NSIE8244GSE **在庫限り** 希望小売価格 415,250円(税込)



ギガビット



SFP搭載

【製品特長】

- ギガビット通信対応のスイッチングハブ^{※1}です。
- IEEE802.3af/atに準拠しています。
- コンボSFPポート搭載で、長距離の配線も可能です。
- Auto MDI/MDI-Xに対応しています。
- ストアアンドフォワード方式を採用しています。

※1 NSIE8081GSEのみ、非PoE給電1ポート有り

| 型式 | NSIE8081GSE | NSIE8164GSE | NSIE8244GSE |
|-------------|--|--|--|
| 準拠規格 | IEEE802.3, IEEE802.3u, IEEE802.3ab, IEEE802.3z, IEEE802.3az, IEEE802.3x, IEEE802.3ad, IEEE802.1Q, IEEE802.1p, IEEE802.1X, IEEE802.1AB, IEEE802.3af (PoE), IEEE802.3at (PoE+) | IEEE802.3, IEEE802.3u, IEEE802.3ab, IEEE802.3z, IEEE802.3x, IEEE802.3ad, IEEE802.1Q, IEEE802.1p, IEEE802.1w, IEEE802.1X, IEEE802.3af (PoE), IEEE802.3at (PoE+) | IEEE802.3, IEEE802.3u, IEEE802.3ab, IEEE802.3z, IEEE802.3x, IEEE802.3ad, IEEE802.1Q, IEEE802.1p, IEEE802.1w, IEEE802.1X, IEEE802.3af (PoE), IEEE802.3at (PoE+) |
| 特徴 | RJ-45ポート数: 8 (PoE給電) + 1 (非PoE給電)、 コンボSFPポート数: 1 (非PoE給電ポートと共有)、 MACアドレス最大登録数: 8K、 バッファサイズ: 4Mbits、 ジャンプフレーム: 9.6KB、 転送方式: ストアアンドフォワード | RJ-45ポート数: 16 (PoE給電)、 コンボSFPポート数: 4 (13~16ポートと共有)、 MACアドレス最大登録数: 8K、 バッファサイズ: 500KB、 ジャンプフレーム: 9.6KB、 転送方式: ストアアンドフォワード | RJ-45ポート数: 24 (PoE給電)、 コンボSFPポート数: 4 (21~24ポートと共有)、 MACアドレス最大登録数: 8K、 バッファサイズ: 500KB、 ジャンプフレーム: 9.6KB、 転送方式: ストアアンドフォワード |
| 転送レート | 1000Mbpsポート: 1,488,000pps、 100Mbpsポート: 148,800pps、 10Mbpsポート: 14,880pps | 1000Mbpsポート: 1,488,000pps、 100Mbpsポート: 148,800pps、 10Mbpsポート: 14,880pps | 1000Mbpsポート: 1,488,000pps、 100Mbpsポート: 148,800pps、 10Mbpsポート: 14,880pps |
| スイッチング容量 | 20Gbps | 32Gbps | 48Gbps |
| 伝送メディア | 1000Base-T カテゴリ5E以上: UTP/STP、 100Base-TX カテゴリ5: UTP/STP、 10Base-T カテゴリ3, 4, 5: UTP/STP | 1000Base-T カテゴリ5E以上: UTP/STP、 100Base-TX カテゴリ5: UTP/STP、 10Base-T カテゴリ3, 4, 5: UTP/STP | 1000Base-T カテゴリ5E以上: UTP/STP、 100Base-TX カテゴリ5: UTP/STP、 10Base-T カテゴリ3, 4, 5: UTP/STP |
| LEDインジケータ | Link/Act, PoE, Power | Link/Act, PoE, Power | Link/Act, PoE, Power |
| 入力電圧 | AC100V (アダプタ内蔵) | AC100V (アダプタ内蔵) | AC100V (アダプタ内蔵) |
| 出力電圧 | DC56V (各ポート最大30W) | DC56V (各ポート最大30W) | DC56V (各ポート最大30W) |
| 消費電力 | 最大235W | 最大250W | 最大500W |
| PoEハブ動作消費電力 | 10W | 23W | 26W |
| 動作可能周囲温度 | 0~45度 | 0~50度 | 0~50度 |
| 保存温度 | -20~80度 | -10~70度 | -10~70度 |
| 湿度 | 10~90% (結露なし) | 10~90% (結露なし) | 10~90% (結露なし) |
| 外形寸法 | 266 (幅) × 44 (高) × 161.2 (奥) mm | 440 (幅) × 44 (高) × 220 (奥) mm | 440 (幅) × 44.3 (高) × 330 (奥) mm |
| 重量 | 2kg | 4kg | 4.6kg |
| 認可 | CE, FCCクラスB, VCCI, UL60950-1 | CE, FCCクラスA, VCCI | CE, FCCクラスA, VCCI |

製品寸法(単位: mm)

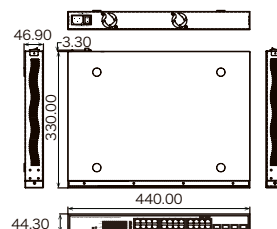
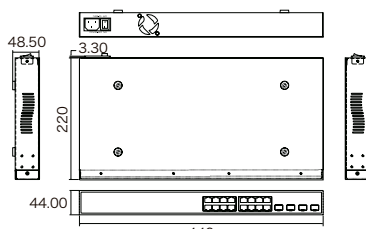
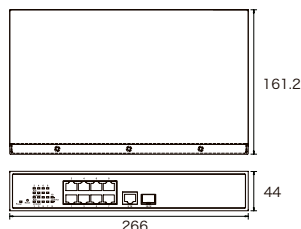

iSCSI対応ストレージ

iSCSI対応で、高速通信を実現する外付けストレージ。



NVE-163UXS

オープン価格



NVE-244UXS

オープン価格



RAID対応

【製品特長】

- ハードディスクドライブを163UXSは16基、244UXSは24基サポートしています。
- RAID0、1、5、6、10、50、60、5EE、6EE、N-way ミラーに対応しています。
- インターフェースにiSCSIを採用し、高速な転送速度、遠距離間でのデータ転送を実現、既存のLAN環境に大容量の録画領域を確保する事が可能です。
- 163UXSは3U、244UXSは4U 19インチラックマウントサイズでサーバーラック等への収納が可能です。

| 型式 | NVE-163UXS | NVE-244UXS |
|------------------|---|---|
| 搭載可能HDD台数 | 16 | 24 |
| 搭載可能HDD | 3.5&2.5 SAS、NL-SAS、SED、HDD、3.5&2.5 SATA HDD | 3.5&2.5 SAS、NL-SAS、SED、HDD、3.5&2.5 SATA HDD |
| ハードディスクサポート | 6Gb/s SATA、12Gb/SAS | 6Gb/s SATA、12Gb/SAS |
| RAIDコントローラー | シングル | シングル |
| RAIDレベル | 0、1、5、6、10、50、60、5EE、6EE、50EE、60EE、N-wayミラー | 0、1、5、6、10、50、60、5EE、6EE、50EE、60EE、N-wayミラー |
| CPU | Intel® Xeon® 64bit 4 Core Processor | Intel® Xeon® 64bit 4 Core Processor |
| メモリ | 8GB RAM DDR4 ECC-DIMM | 8GB RAM DDR4 ECC-DIMM |
| 1GbE RJ45 LANポート | 1 | 1 |
| 10GbE SFP+LANポート | 4 iSCSI | 4 iSCSI |
| インターフェイス | 12Gb/s SAS×2、USB×3 | 12Gb/s SAS×2、USB×3 |
| 電源 | 850W×2 | 850W×2 |
| 冷却ファン | 4基 | 4基 |
| 消費電力 | 534W | 648W |
| 動作可能周囲環境 | 0℃~40℃/32℉~122℉、湿度20%~80%(結露なし) | 0℃~40℃/32℉~122℉、湿度20%~80%(結露なし) |
| 外形寸法 | 438(幅)×130.4(高)×515(奥)mm | 438(幅)×170.3(高)×515(奥)mm |
| 重量(HDDなし) | 21.7kg | 25.9kg |
| 認可 | CE/FCC/BSMI | CE/FCC/BSMI |

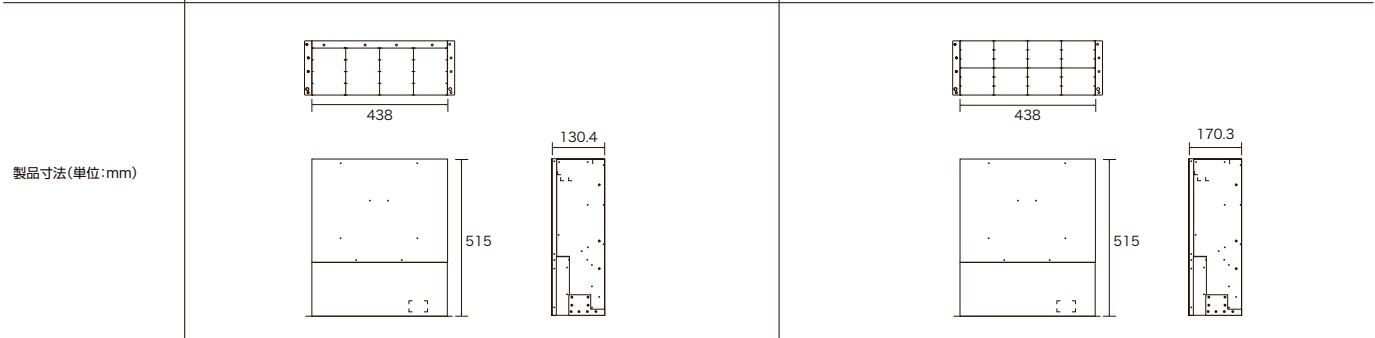

最大容量1000W UPS2U19インチラックマウントサイズ

停電時も安心のUPS(無停電電源装置)。19インチサーバラックにマウント可能な2Uサイズ。



NSE1650

オープン価格

【製品特長】

- 自己診断を行う事により、自律的にバッテリーの劣化を確認し、バッテリー交換が必要な場合は警告を発します。
- 切替時間の高速化を実施、約3~4msの短い時間で切り替えが可能です。
- バックアップ機能の要となるバッテリーは、停電時のバックアップ運転から復旧を速やかに行う為の急速充電(クイックチャージ)とバッテリーの補充電である二つの充電方式を効率よく使用し、より早いバッテリーの復旧を行います。
- 前面操作パネルから設定変更が可能です。
- 2U19インチラックマウントサイズでサーバラック等への収納が可能です。

| 型式 | NSE1650 |
|------------------------|---|
| 出力 | 負荷容量: 1650VA/1000W、出力電圧: 100V/110V/115V/120V 選択、出力波形: 正弦波、出力周波数: 50/60Hz(自動認識)、47Hz~55Hz/50Hz、56Hz~65Hz/60Hz 出力電圧変動: (給電時)±5% 正常電圧時、(バッテリー運転)±3%、切替時間: ブラックアウト(停電): 平均3ms、ブランアウト(電圧低下): 平均1ms、バッテリー運転からの切替: 平均1ms |
| 入力 | 過電流保護: 過負荷警報100%~120%、過負荷シャットダウン120%~190%、定格電圧: 100V/110V/115V/120V 選択、入力周波数: 47Hz~65Hz、50/60Hz 自動認識、効率: 97% ノイズフィルター: EMI/RFI フィルター内蔵、過電流保護(一次側)、過電流プロテクター、入力電圧範囲: (-20%~+24%)電力供給範囲(-29%~+33%)、付属の専用ソフトウェアにより微調整が可能、自動電圧調整(昇圧/降圧2段階): (+15%); 降圧(強)、(+5%); 降圧(弱)、(-12.5%); 昇圧(強)、(-5%); 昇圧(弱)サージ保護: 216 Joules |
| バッテリータイプ | メンテナンスフリー鉛シールドタイプ12V、7Ah |
| 電圧 | DC36V |
| バックアップ時間(目安) 50%負荷 | 14分 |
| バックアップ時間(目安) 100%負荷 | 4.5分 |
| 充電時間 | 充電量90%まで3時間 |
| 充電電流 | 2.5A(平均) |
| 平均充電電圧(各バッテリー) | 急速充電時: 14V/最大、トリクル充電時: 13.2V~13.9V |
| バッテリー保護 | 過電流保護、過電圧保護(SCR制御)、高温保護(CPU制御) ※UPSの内部温度が45℃以上に上昇した場合、2.5分間充電を停止、1.5分間の充電を繰り返します。内部温度が44度以下に低下した場合通常充電に戻ります。 |
| バッテリー監視 | バッテリーフェイル、バッテリー未接続時警報、毎時又は6日毎の自動検出 |
| 標準インターフェイス | 管理用ソフトウェアCD付属、RS232・USB・RJ45 |
| 操作パネル | LCD |
| 警報音 | バッテリーの警報: バッテリーロー、バッテリー異常電圧、異常接続時: 過負荷、二次側ショート、オーバーヒート |
| バッテリー残量表示 | 液晶に表示 |
| グリーンモード | 1%~14%負荷(付属専用ソフトウェアにより調整)、デフォルトはグリーンモードOFF |
| 動作時周囲温度 | 0~40度 |
| 保管時温度 | -15~55度 |
| 相対湿度 | 5~95%(結露なし) |
| 動作時騒音 | 40dBA以下 |
| 安全規格 | BSMI, CE |
| EMC | Class B, EN50091-2, FCC part 15, IEC 1000-2-2 |
| 品質管理システム | ISO9001 |
| 外形寸法 | 434(幅)×88(高)×468(奥)mm |
| 重量 | 23.5kg |
| 製品寸法(単位:mm) | |

同軸LANコンバータ

同軸ケーブルを使用して、ハブとIPカメラの間を最長500mまで延長可能な同軸LANコンバータ。



※ 電源アダプターが付属しています。
※ カメラには電源供給が必要です。

NSIE232

希望小売価格 **129,250円(税込)**

【製品特長】

- 同軸ケーブルを使用してハブとIPカメラ間を最長500mまで延長可能です。
- 既存のアナログカメラの配線を利用してIPカメラを接続する事が可能です。
- CO(親局)またはCPE(子局)切替可能です。
- ファストまたはインターリーブモード切替可能です。

PoEコンバータ

PoE受電非対応のカメラにとりつける事でPoE受電が可能になるPoEコンバータ。



NSIE103

希望小売価格 **23,100円(税込)**

【製品特長】

- PoE受電非対応の機器をPoE受電対応に変換するコンバータです。
- IPカメラだけでなく無線LANアクセスポイントやBluetoothアクセスポイントIP電話など用途は様々です。
- スイッチ切り替えで出力電圧の調整が可能です。
- ショートプロテクション回路内蔵。
- 軽量でコンパクトなデザイン。

| 型式 | NSIE232 |
|----------|--|
| 準拠規格 | IEEE802.3(10Base-T)、IEEE802.3u(100Base-TX)、IEEE802.3x(全二重)ETSI、ITU、ANSI、ITU-T G.933.1 (VDSL) |
| インターフェース | RJ45×1、BNC×1 |
| 転送方式 | ストアアンドフォワード |
| 転送レート | 1000Mbpsポート:1,488,000pps、100Mbpsポート:148,800pps、10Mbpsポート:14,880pps |
| 伝送メディア | 10Base-T カテゴリ3、4、5:UTP/STP、100Base-TX カテゴリ5:UTP/STP、1000Base-T カテゴリ5E:UTP/STP |
| VDSL | BNCコネクタによる全二重VDSLリンク |
| 延長可能距離 | 3C-2V:最長300m、5C-2V:最長500m |
| 電源 | DC5V/2A |
| 外形寸法 | 75(幅)×23(高)×102(奥)mm |
| 動作可能周囲温度 | 0~45度 |
| 保存温度 | -20~90度 |
| 湿度 | 10~90%(結露なし) |
| 認可 | FCCクラスA、CE |

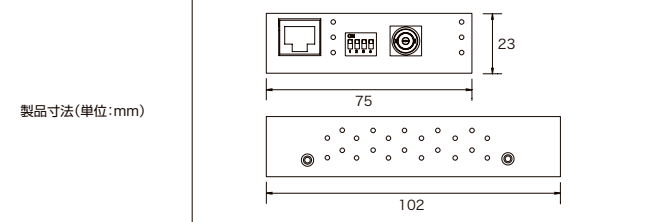

NSIE232同士を同軸ケーブルで接続、カメラ、ハブとNSIE232をLANケーブルで接続することで、LAN配線距離を延長※1

※1 NSIE232は3C-2Vで最大300m、5C-2Vで最大500m延長可能です。

| 型式 | NSIE103 |
|----------|---|
| 準拠規格 | IEEE802.3(10Base-T)、IEEE802.3u(100Base-TX)、IEEE802.3af(PoE) |
| 転送レート | 148,800pps(100Mbpsポート)、14,880pps(10Mbpsポート) |
| コネクタ | データ入力:RJ45×1、データピン:1,2,3,6、電力ピン:4,5(V+),7,8(V-)または1,2(V+),3,6(V-)、データ出力:RJ45×1、データピン:1,2,3,6、出力電圧:5V/9V/12V(切替可能)、電源プラグ寸法:5.5(外径)×2.1(内径)×10(奥)mm |
| 入出力レンジ | DC36~48V、最大350mAトータル:12.9W、5/9/12V |
| 調整スイッチ | 出力電圧を5、9、12Vに切り替え可能 |
| LED表示 | 緑(5、9、12V) |
| 動作可能周囲温度 | 0~45度 |
| 湿度 | 10~90%(結露なし) |
| 保存温度 | -20~70度 |
| 外形寸法 | 81(幅)×28(高)×55(奥)mm |
| 重量 | 45g |
| 認可 | FCCクラスA、CE |



NSIE103のLANコネクタをIPカメラ側のLANポートに接続
NSIE103の給電コネクタをIPカメラ側の電源プラグ差込口に接続

イーサネットエクステンダー

親機～子機の間を同軸ケーブルで800m延長することができるイーサネットエクステンダー。
子機側からカメラにDC電源を供給可能。



NSIE240

希望小売価格 201,300円(税込)

【製品特長】

- 同軸ケーブルを使用して親機～子機間を800m延長し、同軸ケーブルに電源を重畳することができます。
- 既存のアナログカメラの配線を利用してIPカメラを接続する事が可能です。
- 同軸ケーブルで電源を供給しますので、カメラの設置場所に電源を確保する必要がありません。
- DC12V、最大30Wまで対応しますので消費電流が高めの赤外線暗視カメラやPTZカメラなどにも使用可能です。

| 型式 | NSIE240 |
|-------------|---|
| リンクインターフェース | BNC、75Ω同軸ケーブル |
| IPインターフェース | 10BASE-T/100BASE-TX、Half/Full Duplex、RJ45(8P8C)コネクタ |
| 転送レート | downlinkthroughput:60Mbps uplinkthroughput:60Mbps |
| 伝送メディア | Ethernet 10M/100M、RJ45コネクタ |
| 延長可能距離 | 同軸ケーブル(5C-2V):800m |
| 電源入力(L側) | 48V 60W terminalblock |
| 電源出力(R側) | 12V 30W 2.1/5.0mm socket |
| 外形寸法 | 100(幅)×25(高)×50(奥)mm |
| 動作可能周囲温度 | Localside -10~40度 Remoteside -10~50度 |
| 湿度 | 20%~90% |
| 認可 | FCC Rohns CE |

製品寸法(単位:mm)

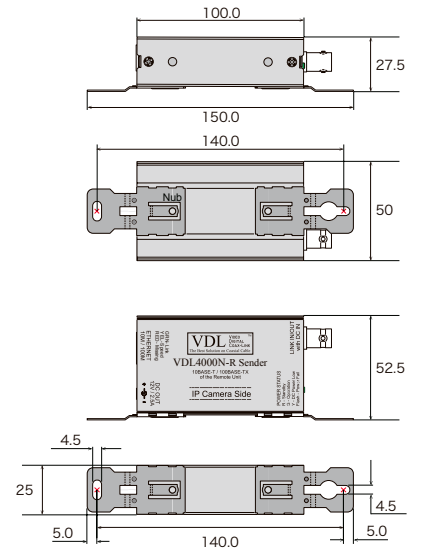

ビジネスクラウド分析システム「VZIII」

カメラ映像をクラウド上で分析、販売促進に繋がる詳細なレポートとして活用することが可能。



VZIII

オープン価格

【製品特長】

- ヒートマップや顔認識など、多彩な映像解析が可能です。
- 多くのメーカーのIPカメラと互換性があるので、各種メーカーのIPカメラが混在する環境でも統一したシステムを簡単に構築可能です。
- 専用サイトにログインすることで、分析結果をグラフやレポートとして確認することができます。

※ 運用にはインターネット回線が必須となります。
 ※ 顔認識を行う場合は、別途分析用のローカルサーバーをご準備いただく必要があります。

| 型式 | VZIII |
|------------|--|
| クライアントPC要件 | 対応OS : Windows, 対応ブラウザ : Google Chrome |
| 分析サーバー要件 | 対応OS : Windows7 64bit CPU : Intel Pentium Processor G4400以上 (Intel Core i5以上推奨) RAM : 8GB以上 HDD : 1TB以上 (録画映像の保存に使用) |

VZIIIの高度な分析システム

顔認識やヒートマップ分析を始めとした高度な解析機能は、簡単な操作を行うだけですぐに使用することが可能です。ここでは主な解析機能を一部ご紹介します。



滞在時間・場所分析(ヒートマップ)

指定したエリア内に、人がどれだけ滞在したかの情報を取得します。複数のエリアやカメラ全体を範囲指定することも可能で、ヒートマップでの表示にも対応しています。



年齢・性別分析、顔認識※1

カメラ映像に写った顔を識別し年齢や性別等の情報を取得します。また、登録してある顔画像との一致を判断し、ホワイト/ブラックリストとして利用することが可能です。

※1 別途ローカルサーバーが必要となります。



入退店カウント、導線分析

指定の区間を通り抜けた人の情報を取得することができます。入店数を1時間毎に集計したり、どの通路がよく利用されているかを割合で出力することが可能です。

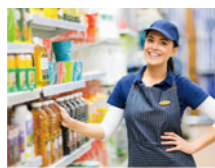

顧客ピーク分析、従業員割合判断

入退店カウントやレジの平均行列時間の結果を利用し、月や曜日、時間毎の顧客動向を割り出すことで、従業員の配置を最適化することが可能です。

様々な業種に活用できるクラウドマーケティングサービス

VZIII(ビジー)は、IPカメラからの映像を元に分析を行い、詳細なレポートを出力することができるクラウドサービスです。顔認識やヒートマップなどの高度な分析システムを搭載しており、年齢・性別を始めとした客層の分布や、商品毎の注目度、入店から購入までの導線等、様々な顧客の動向を取得可能です。コンビニやスーパー等での販売促進はもちろん、銀行やホテルといった場所にも簡単な操作を行うだけですぐにご活用いただけます。

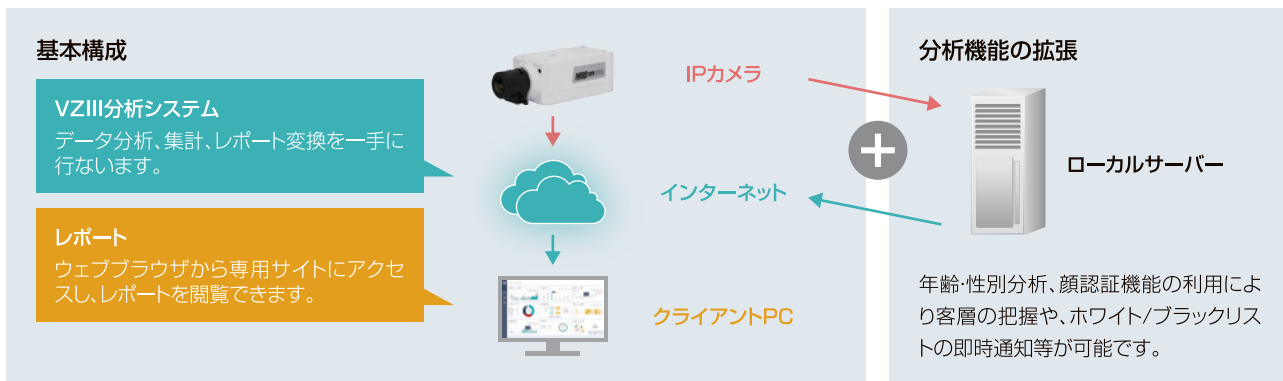

様々な利用シーンに合わせた活用が可能

