

AIソリューション

Triシリーズ カメラ 004 | AI顔認証シリーズ ネットワークカメラ 009

AI顔認証シリーズ ネットワークビデオレコーダー 013

高精度な監視と効率的な映像検出を実現する AI機能を搭載したソリューション

Triシリーズは、設定した監視エリアに「人」や「車両」が通過するとAIが自動で検知。

それ以外の対象物による誤報を防ぎ、正確な警報機能を提供することができます。

また、AI顔認証シリーズは、予め登録した顔情報はもちろん、非登録者でも特定の人物の検索が可能のため、

セキュリティ強化だけでなく様々なシーンで有効的に運用することができます。



NSSの「統合警報システム」 「Triカメラ」1台ですべて実現可能

従来の警報システムでは「警告アラーム/ライト」「検出器」「外部マイク」「スピーカー」など、別途組み合わせる必要がありました。「Tri(トライ)カメラ」では、そのような追加アクセサリが内蔵しているため、システム設置までの余分な時間とコストを大幅に削減し、監視エリアへの侵入者を能動的に抑止することができます。

従来のシステム(別途複数の機器を組み合わせ)	
サイレン	警告音とフラッシュライトで侵入禁止エリアに入った不審者を抑止
PIRセンサー	AIアルゴリズムを採用し検出の精度を向上 人と車を正確に自動検知
大口径レンズ 高感度センサー	最大0.002 lux @F1.6 フルカラーで鮮明な映像を撮影
外部マイク スピーカー	遠隔地の機器と 双方向で通話することも可能

カメラに全て内蔵

監視エリアへの侵入者を「音」と「光」で抑止し、 「フルカラー」での監視も可能

アクティブ抑止

不審者がカメラの監視エリアに入ると、状況に合わせて内蔵スピーカーで警告音声を発し、またLEDライトで不審な行動を抑止することで被害を未然に防ぐことができます。

	赤外線照射	LEDライト
IRモード	昼間:オフ、夜間:オン	ターゲットがトリガーされると点滅
ウォームライトモード	常時オフ	常時点灯
デュアルライトモード	昼間:オフ、夜間:オン	ターゲットがトリガーされると点灯

▶警告ライト

監視エリアに入った不審者をLEDライトで抑止。状況に応じて3種類のモードに切り替えが可能

▶警告音声

ターゲットがトリガーされるとスピーカーが起動し、LEDライトと共に警告音声で不審者を威嚇

【ターゲットトリガー時の抑止イメージ】

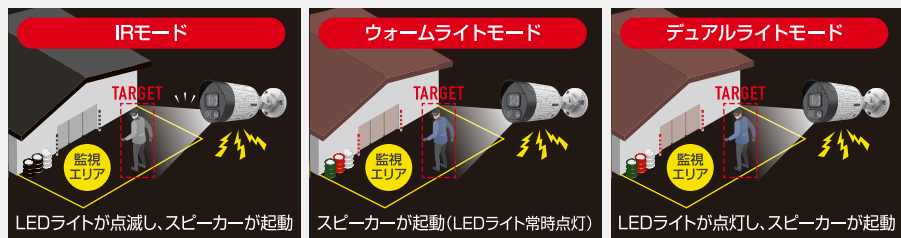

※赤外線照射は、照度に反応するため日中でも設置環境や天候により起動する場合がございます。

AI 機能で人と車両を自動検知

設定した監視エリアに「人」や「車両」が通過するとAIが自動で認識します。ペット、昆虫、木の葉、その他の対象外による誤報を防ぎ、正確な警報機能を提供することができます。

[人検知]



[車両検知]

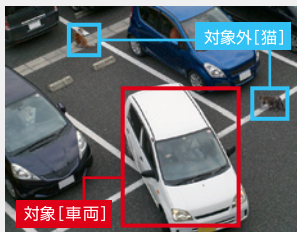

フルカラー監視

高感度センサーと大口径レンズ搭載で、ウォームLEDライトを組み合わせることで、暗い場所でもフルカラーで色彩豊かな映像を撮影することができます。

[通常モノクロ監視]



[フルカラー監視]



双方向通話

スピーカーが付いているため、事前に録音されたアナウンスやカスタマイズされた音声をカメラ本体から出すことが可能。また、マイクも内蔵されており、離れた場所からでも会話をするができるため、用途に合わせて柔軟に対応が可能です。



SDカードへの録画可能

Triカメラの映像は最大256GBのMicroSDカードに録画が可能。また、カード容量をビデオとスナップショットで自由に割り当てすることもできます。

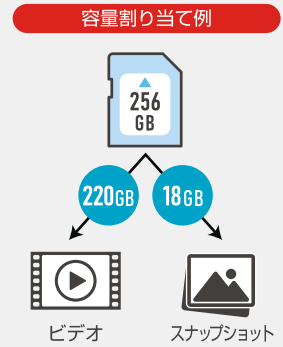

遠隔からでも操作/監視が可能

「ライブビュー」「録画再生」「双方向通話」「デバイス管理」などパソコンやスマートフォンなど専用のソフトウェア (Guard Station) やアプリ (Guard Viewer) を使うことで、遠隔からでも操作や監視ができます。



複数台のカメラ録画映像を表示可能

NVR (ネットワークビデオレコーダー) を使うことで、複数台のカメラの監視映像を録画し、ライブ映像を1台のモニター画面で表示することができます。また、録画容量がアップするため、長期間の録画が可能となります。



活用事例

Triカメラはあらゆる場所や時間帯での監視が可能ですが、無人の販売所、建設現場、立入禁止/駐車禁止/危険エリア、店舗、農場、別荘など特に夜間帯での監視や、普段人がいない場所などの監視、犯罪抑止に最適です。



無人販売所



工事現場/資材置場



倉庫



神社仏閣



不法投棄抑止



コインランドリー

4MP AI搭載防水暗視ドーム型ネットワークカメラ

圧縮方式H.265に対応した暗視撮影が可能な4MPドーム型防水ネットワークカメラ。
スピーカーとマイク内蔵で双方向通話可能。



※電源アダプターは別売りです。

NSC-IP933T-4M

希望小売価格 187,000円(税込)



【製品特長】

- 2688×1520解像度を有する4MPカメラです。
- IP67規格準拠で防水、防塵性に優れています。
- LEDライトにより夜間もフルカラー監視できます。
- AI機能により人と車を検知できます。
- スピーカーとマイク内蔵で双方向通話できます。
- 専用アプリケーションで、iOS/Android端末からモニタリングできます。
(Smart Phone APP:Guard Viewer)

型式	NSC-IP933T-4M
イメージセンサー	1/2.7インチ 4M CMOS
解像度	2688 × 1520
映像圧縮方式	Ultra 265, H.265, H.264, MJPEG
フレームレート	2688 × 1520 : 30fps
レンズ	f = 2.8mm / F1.6
撮影範囲	水平101.1° × 垂直55.3°
S/N比	56dB以上
赤外線LED	有
赤外線照射距離	最大30m
被写体最低照	カラー時 : 0.002 lux, IR 点灯時 : 0 Lux
シャッター速度	1 ~ 1 / 100,000
ICR機能	有
デイナイト機能	有
WDR	有
フリッカーレス機能	有
ノイズリダクション機能	有 (2D / 3D NR)
アナログ映像出力	-
オーディオ	内蔵マイク / 音声圧縮方式 G.711a, G.711u
スピーカー	内蔵スピーカー
AI	クロスライン検知、エリア侵入検知、エリア退出検知、侵入検知、顔検知、人流カウント、群集密度監視 ※AI機能の同時利用には制限があります。
最大リモートログイン数	32
ネットワークプロトコル	IPv4, IGMP, ICMP, ARP, TCP, UDP, DHCP, PPPoE, RTP, RTSP, RTCP, DNS, DDNS, NTP, FTP, UPnP, HTTP, HTTPS, SMTP, 802.1x, SNMP, QoS, RTMP, SSH
ONVIF	ONVIF (Profile S, Profile G, Profile T)
推奨ブラウザ	Chrome, Firefox, Edge
オンボードストレージ	MicroSDカードスロット (最大256GB) ※設置環境等により安定した録画がされない場合があります。
アラーム	-
アラームライト	有
防水機能	IP67
耐衝撃機能	-
電源	PoE, DC12V
消費電力	最大7.5W
消費電流	DC12V : 625mA
動作可能周囲環境	温度 : -30 ~ 55℃、湿度 : 95%以下 (結露なし)
外形寸法	111(径) × 95(高)mm
重量	440g

製品寸法(単位:mm)

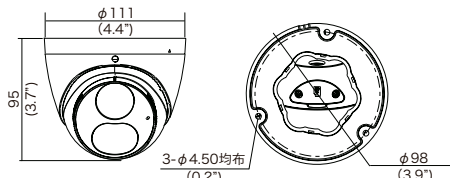

4MP AI対応防水暗視ネットワークカメラ

圧縮方式H.265に対応した暗視撮影が可能な4MP防水ネットワークカメラ。
スピーカーとマイク内蔵で双方向通話可能。



NSC-IP942T-4M

希望小売価格 187,000円(税込)



※電源アダプターは別売りです。

【製品特長】

- 2688×1520解像度を有する4MPカメラです。
- IP67規格準拠で防水、防塵性に優れています。
- LEDライトにより夜間もフルカラー監視できます。
- AI機能により人と車を検知できます。
- スピーカーとマイク内蔵で双方向通話できます。
- 専用アプリケーションで、iOS/Android端末からモニタリングできます。
(Smart Phone APP:Guard Viewer)

型式	NSC-IP942T-4M
イメージセンサー	1/2.7インチ 4M CMOS
解像度	2688 × 1520
映像圧縮方式	Ultra 265、H.265、H.264、MJPEG
フレームレート	2688 × 1520 : 30fps
レンズ	f = 2.8mm / F1.6
撮影範囲	水平101.1° × 垂直55.3°
S/N比	56dB以上
赤外線LED	有
赤外線照射距離	最大30m
被写体最低照	カラー時 : 0.002 lux、IR 点灯時 : 0 Lux
シャッター速度	1 ~ 1 / 100,000
ICR機能	有
デイナイト機能	有
WDR	有
フリッカレス機能	有
ノイズリダクション機能	有 (2D / 3D NR)
アナログ映像出力	-
オーディオ	内蔵マイク / 音声圧縮方式 G.711a、G.711u
スピーカー	内蔵スピーカー
AI	クロスライン検知、エリア侵入検知、エリア退出検知、侵入検知、顔検知、人流カウント、群集密度監視 ※ AI機能の同時利用には制限があります。
最大リモートログイン数	32
ネットワークプロトコル	IPv4、IGMP、ICMP、ARP、TCP、UDP、DHCP、PPPoE、RTP、RTSP、RTCP、DNS、DDNS、NTP、FTP、UPnP、HTTP、HTTPS、SMTP、802.1x、SNMP、QoS、RTMP、SSH
ONVIF	ONVIF (Profile S、Profile G、Profile T)
推奨ブラウザ	Chrome、Firefox、Edge
オンボードストレージ	MicroSDカードスロット (最大256GB) ※ 設置環境等により安定した録画がされない場合があります。
アラーム	-
アラームライト	有
防水機能	IP67
耐衝撃機能	-
電源	PoE、DC12V
消費電力	最大11.5W
消費電流	DC12V : 958mA
動作可能周囲環境	温度 : -30 ~ 60℃、湿度 : 95%以下 (結露なし)
外形寸法	71(径) × 187(奥)mm
重量	500g

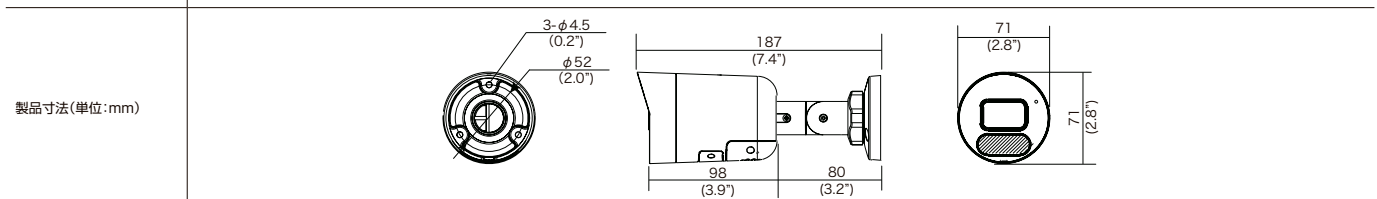

「AI搭載顔認証機能」で映像から顔画像を「自動検出」

「顔検出・照合・通知」までが実現可能なAI機能搭載の顔認証機能内蔵カメラ。
 予め対象者の顔画像を登録することで、映像から登録した人物の顔画像を自動で検出できます。

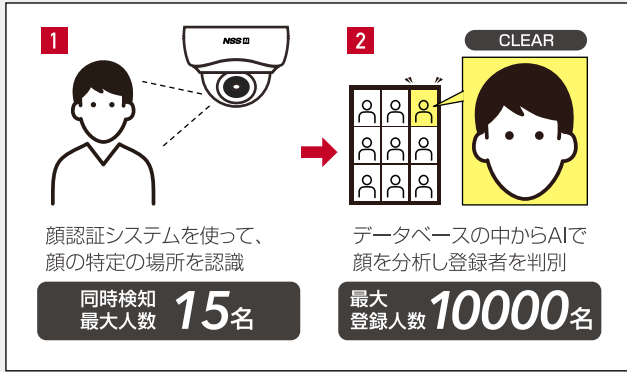

マスク着用時の顔画像も照合可能

顔の類似性(%)を自由に設定できるので、類似性(%)を下げることで、正面以外の角度の顔や、マスクを着用した顔など様々なシーンでも本人照合が可能です。

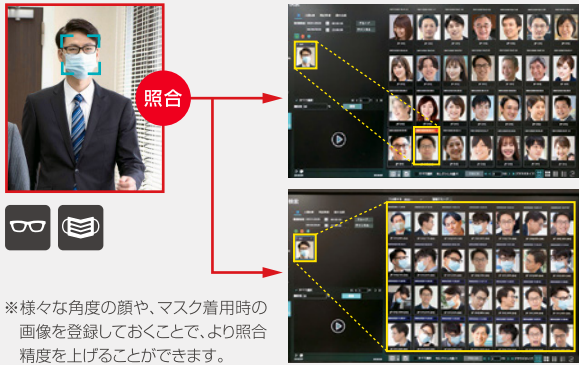

顔認証機能を使った入退室管理も可能

AIカメラの顔認証機能と、改札ゲート・自動ドアのコントロール、社員の入退室管理などを連携させることで、より安全で効率的な運用が可能になります。

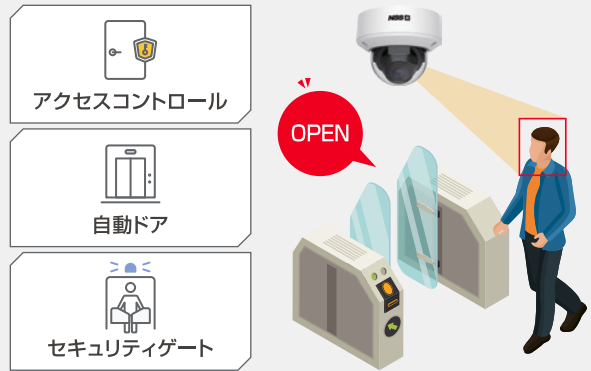

「人&車両の検出」が可能

映像をもとに人や車両を自動検出し、アラートで通知します。不審者や不審車両の検出などセキュリティ管理のほか、入退出検知や侵入検知などの映像解析でより高度な映像監視が可能。また、人や車両が映った時間だけを録画検索でき、事故や事件などの捜査時間短縮にも貢献します。

▶ アラート通知

カメラでモニタリングしているエリア内に人や車両を検出した際に、モニタールームにリアルタイムで通知を行います。



▶ 録画データから人・車両検索

異常が発生している場所の記録から、動きのある対象物に対して人や車両を自動的に検知し、時間をさかのぼって映像を検索・再生が可能。



※人&車両検出機能は顔認証機能とは同時利用不可
 ※車両検出機能はナンバー読み取り非対応

「360°全方位カメラ」で フロア全体の監視が可能

360°全方位カメラ対応。様々なViewモードでフロア全体の監視ができます。デジタル映像補正機能搭載で、ライブ映像はもちろん録画再生も可能。他にも様々な補正機能があります。

9MP 360度パノラマビュードーム防水暗視ドーム型
ネットワークカメラ(NSC-IP936-9M) ※Allには非対応

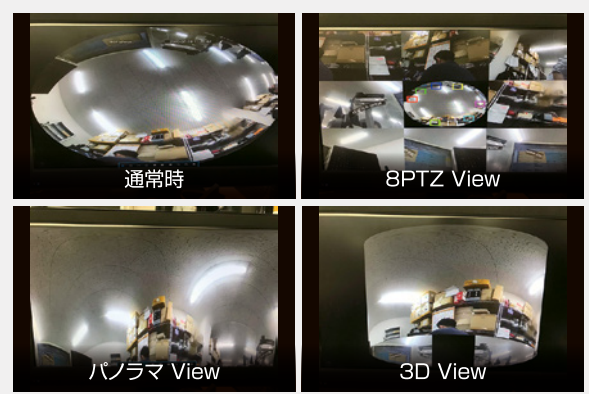

「500万画素の高画質映像」を認識し、 様々なシーンで運用が可能

セキュリティアップ



スーパーマーケット
入口に設置し、顔検知機能を利用して怪しい人物の顔を登録。検知時バックヤードに設置しているパトライトを回すよう外部機器と連携。



コンビニエンスストア
万引き常習犯の顔データを登録し、再訪問の際にアラートで注意喚起。

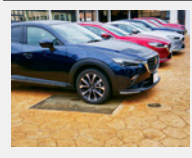

中古車販売店
夜間展示している車や社屋への不審者の侵入があった際に、人検知機能を利用して営業時間外のみ担当者のスマートフォンへ通知。

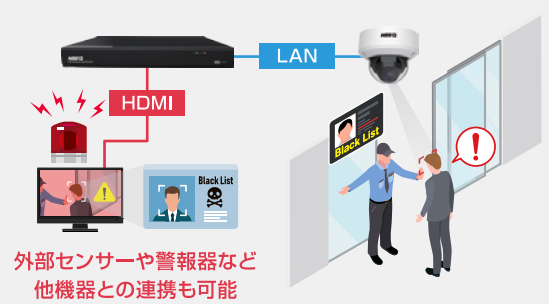

施設内管理



病院/介護施設
入居者の徘徊行動を検出して、ブザーや携帯端末などで通知。また、夜間のみ「人」検知機能を使用し、携帯端末に通知が飛ぶように設定。



工場
工場内の某エリア内の作業員の行き来の頻度確認の為ラインクロス機能を使用。



コインパーキング
人・車両検知モードでパーキングに入ってくる車両を管理。画角を調整することで車のナンバーが映るように設定。

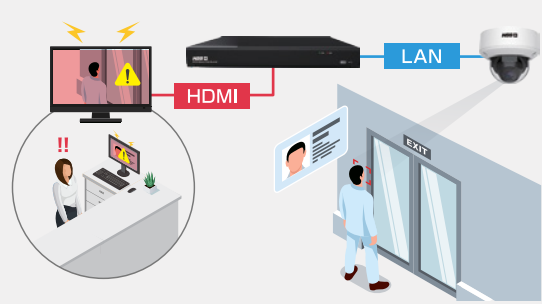

AIカメラは毎日できるレベルの手軽さで 録画映像の確認が可能。

特定者
検索

“人が映った時間だけを瞬時に録画検索”できるので、
事故やトラブルの状況確認・夜間自主警備など
「人的労力の削減」に効果的。

●画像をUSB等からレコーダーに読み込む事で、未登録者でも録画データの検索も可能



「EMS2」「Mobile CMS」を使ってアナログシステムとの「統合管理」

NSS APP「EMS2」で複数台のレコーダーを1台のPCで統合管理することや、「Mobile CMS」でスマホを使った遠隔監視が可能。アナログシステムと共通の統合管理ソフトウェアで、SP/AHDシリーズが混在する環境でも一括して管理することができます。

※AI機能や他一部の機能はご利用いただけません。
全ての機能を利用したい場合はInternet Explorer、または別途専用ソフトをご利用ください。



AHD、IP、AIなど異なるソリューションを1台のPCで統合管理

AHDソリューション	NSD5000/7000AHD-H NSD3000AHDシリーズ
IPソリューション	NSPV5000/7000シリーズ
AI顔認証ソリューション	NSV-AI5000シリーズ

「PoE HUB」内蔵で簡単接続

AI顔認証シリーズNVRは、カメラとレコーダーの間にHUBやルーターを設置する必要はなく、カメラとレコーダーをLANケーブルで直接接続するだけで簡単に再生・録画を開始可能。また「PoE HUB内蔵」のため、別途カメラ側に電源を用意する必要もありません。

PoE HUB内蔵でレコーダーから直接カメラへ電源を供給

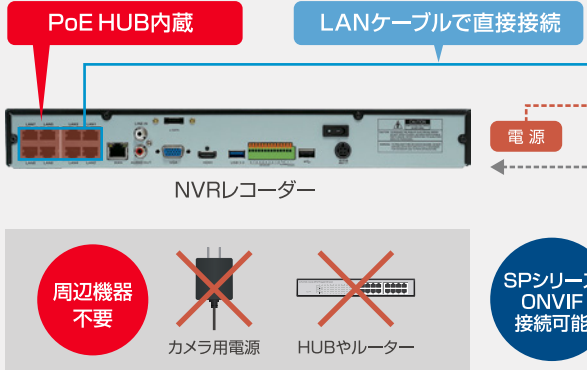

「PnP」対応で簡単初期設定

PCでのIPアドレスの設定や登録作業が必要なく、カメラとレコーダーを接続するだけで自動的に接続でき、ONVIFカメラにも利用可能。
※ONVIFで接続する場合はPW入力など一部設定が必要。
また、電動バリフォーカル/PTZ/イベント制御、パラメーター管理などには対応せず、利用上制限があります。

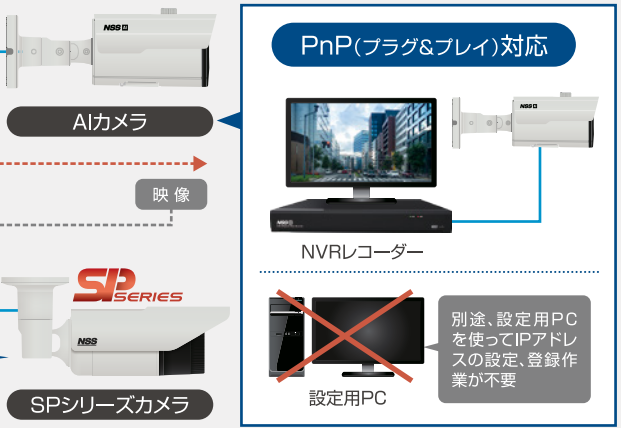

※AI機能非対応 ※PNP(プラグ&プレイ)非対応
※電動バリフォーカル/PTZ操作非対応 ※イベント/パラメーター管理非対応

「分割表示」で様々な画面レイアウトをサポート

全画面を使った単一表示だけでなく、ニーズに合わせて「均等複数分割」や、メインとサブで使い分けをした「不均等複数分割」など、様々な分割表示パターンでのモニタリングが可能。

表示パターン

NSV-AI5004 全画面、4分割 NSV-AI5008 全画面、4分割、9分割、不均等分割(6/8)



NSV-AI5016 全画面、4分割、9分割、12分割、16分割、不均等分割(6/8/10/13/14)

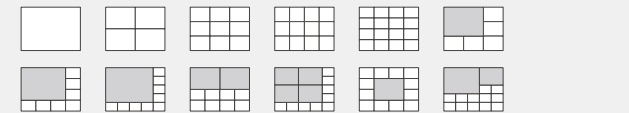

5MP AI搭載防水暗視ドーム型ネットワークカメラ

AI機能搭載の電動バリフォーカルIPカメラ。撮影した人物の顔画像を抽出し、専用NVRで画像の照合利用が可能。



※電源アダプターは別売りです。

【製品特長】

- 2592×1944解像度を有する5MPカメラです。
- AI機能搭載で顔を検出し、専用NVRで顔認証利用が可能です。
- 電動バリフォーカルレンズにより、画面を見ながら画角調整を行うことが可能です。
- IP66規格準拠で防水、防塵性に優れています。

NSC-AI933M-5M

希望小売価格 **341,000円**(税込)



型式	NSC-AI933M-5M
イメージセンサー	1/2.7インチ Progressive CMOS
解像度	2592 × 1944
映像圧縮方式	H.265, H.264
フレームレート	2592 × 1944 : 30fps
レンズ	f = 2.7 ~ 12mm
撮影範囲	水平102.0° × 垂直73.0° ~ 水平31.0° × 垂直23.0°
ズーム	光学ズーム : 4.4倍
赤外線LED	有
赤外線照射距離	30m
被写体最低照度	カラー時 : 0.002Lux / F1.2 (AGC ON)
シャッター速度	1/5 ~ 1/20,000
ICR機能	有
デイナイト機能	有
WDR	有
フリッカレス機能	有
ノイズリダクション機能	有 (3D)
アナログ映像出力	-
オーディオ	入力 × 1 (RCA), 出力 × 1 (RCA)
AI/IVS	顔認識 (FR)、ヒューマンディテクション (HD)、車両検出 (VD)、ラインクロス検出 (LCD)、境界侵入検出 (PID)、クロスカウント (CC)、静止物体検知 (SOD)、ヒートマップ (HM) ※AI / IVS機能の同時利用には制限があります。
最大リモートログイン数	9
ネットワークプロトコル	TCP / IP, HTTP, DHCP, DNS, DDNS, RTP / RTSP, SMTP, NTP, UPnP, SNMP, HTTPS, FTP
ONVIF	VERSION : 21.06, Profile S / G / T
推奨ブラウザ	IE : 10, 11, Safari : V12.1以上, Firefox : V.52以上, Google chrome : V.57以上, Edge : V.79以上
アラーム	入力 × 1, 出力 × 1
防水機能	IP66
電源	DC 12V / POE (IEEE802.3af)
消費電力	7.5W
消費電流	最大625mA
動作可能周囲環境	温度 : -30.0 ~ 55.0℃, 湿度 : 95.0%以下 (結露なし)
外形寸法	148.7 (径) × 109 (高)mm
重量	972g

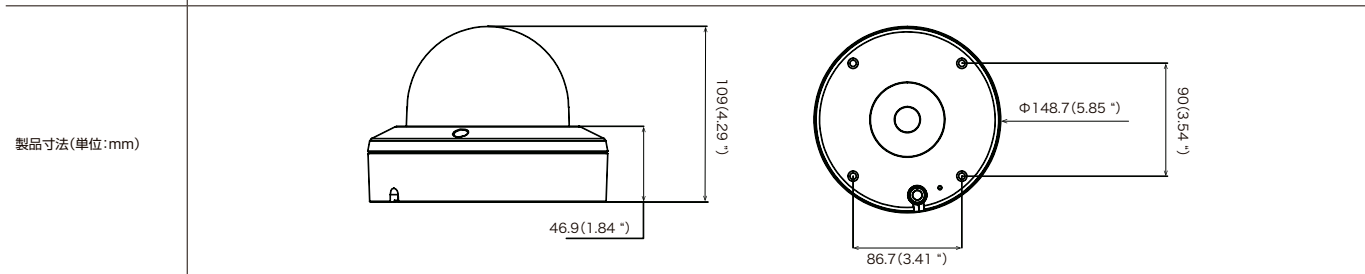

AI顔認証

IPネットワーク

AHDネットワーク

ALCOHOLCHECKERネットワーク

THERMALネットワーク

DIYネットワーク

周辺機器

5MP AI対応防水暗視ネットワークカメラ

AI機能搭載の電動バリフォーカルIPカメラ。撮影した人物の顔画像を抽出し、専用NVRで画像の照合利用が可能。



※電源アダプターは別売りです。

NSC-AI942M-5M

希望小売価格 341,000円(税込)



【製品特長】

- 2592×1944解像度を有する5MPカメラです。
- AI機能搭載で顔を検出し、専用NVRで顔認証利用が可能です。
- 電動バリフォーカルレンズにより、画面を見ながら画角調整を行うことが可能です。
- IP66規格準拠で防水、防塵性に優れています。
- 壁面/天井吊り下げ両方の取り付けに対応しています。

型式	NSC-AI942M-5M
イメージセンサー	1/2.7インチ Progressive CMOS
解像度	2592 × 1944
映像圧縮方式	H.265、H.264
フレームレート	2592 × 1944 : 30fps
レンズ	f = 2.7 ~ 12mm
撮影範囲	水平102.0° × 垂直73.0° ~ 水平31.0° × 垂直23.0°
ズーム	光学ズーム : 4.4倍
赤外線LED	有
赤外線照射距離	45m
被写体最低照度	カラー時 : 0.002Lux / F1.2 (AGC ON)
シャッター速度	1/5 ~ 1/20,000
ICR機能	有
デイナイト機能	有
WDR	有
フリッカレス機能	有
ノイズリダクション機能	有 (3D)
アナログ映像出力	-
オーディオ	入力 × 1 (RCA)、出力 × 1 (RCA)
AI/IVS	顔認識 (FR)、ヒューマンディテクション (HD)、車両検出 (VD)、ラインクロス検出 (LCD)、境界侵入検出 (PID)、クロスカウント (CC)、静止物体検知 (SOD)、ヒートマップ (HM) ※AI / IVS機能の同時利用には制限があります。
最大リモートログイン数	9
ネットワークプロトコル	TCP / IP、HTTP、DHCP、DNS、DDNS、RTP / RTSP、SMTP、NTP、UPnP、SNMP、HTTPS、FTP
ONVIF	VERSION : 21.06、Profile S / G / T
推奨ブラウザ	IE : 10、11、Safari : V12.1以上、Firefox : V.52以上、Google chrome : V.57以上、Edge : V.79以上
アラーム	入力 × 1、出力 × 1
防水機能	IP66
電源	DC 12V / POE (IEEE802.3af)
消費電力	9.5W
消費電流	最大792mA
動作可能周囲環境	温度 : -10.0 ~ 55.0℃、湿度 : 95.0%以下
外形寸法	87.4 (幅) × 83.8 (高) × 242.1 (奥)mm
重量	811g

製品寸法(単位:mm)

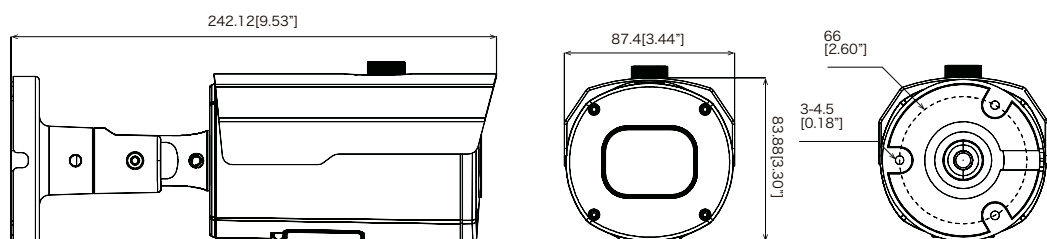

9MP 360度パノラマビュードーム型防水暗視ネットワークカメラ

圧縮方式H.265に対応したパノラマビュードーム型IPカメラ。1台で360°の広範囲を撮影可能。



※電源アダプターは別売りです。

NSC-IP936-9M

希望小売価格 374,000円(税込)



【製品特長】

- 3000×3000解像度を有する9MPカメラです。
- 360°パノラマビューカメラで広範囲の撮影が可能です。
- デジタルPTZ機能搭載で、撮影範囲内をPTZカメラを操作しているように移動・拡大表示することが可能です。
- IP66規格準拠で防水、防塵性に優れています。

型式	NSC-IP936-9M
イメージセンサー	1/1.7インチ Progressive CMOS(Hi3519+IMX226)
解像度	3000 × 3000
映像圧縮方式	H.265, H.264
フレームレート	3000 × 3000 : 30fps
レンズ	f = 2.0mm
撮影範囲	水平173.0° × 垂直173.0° (±2°)
赤外線LED	有
赤外線照射距離	5m
被写体最低照度	カラー時 : 0.01Lux / F1.2 (AGC ON)
シャッター速度	1/5 ~ 1/20,000
ICR機能	有
デイナイト機能	有
WDR	有
フリッカレス機能	有
ノイズリダクション機能	有 (3D)
アナログ映像出力	有 (BNC×1) ※設置時調整用
オーディオ	内蔵マイク
AI機能	-
最大リモートログイン数	10
ネットワークプロトコル	TCP / IP, HTTP, DHCP, DNS, DDNS, RTP / RTSP, PPPoE, SMTP, NTP, UPnP, SNMP, HTTPS, FTP
ONVIF	ONVIF (Profile S / Profile G, Ver 2.6)
推奨ブラウザ	IE8.0 以上
防水機能	IP66
電源	DC 12V / POE (IEEE802.3af)
消費電力	9.0W
消費電流	最大770mA
動作可能周囲環境	温度 : -20.0 ~ 55.0℃、湿度 : 90.0%以下 (結露なし)
外形寸法	120.0 (径) × 56.0 (高)mm
重量	400g

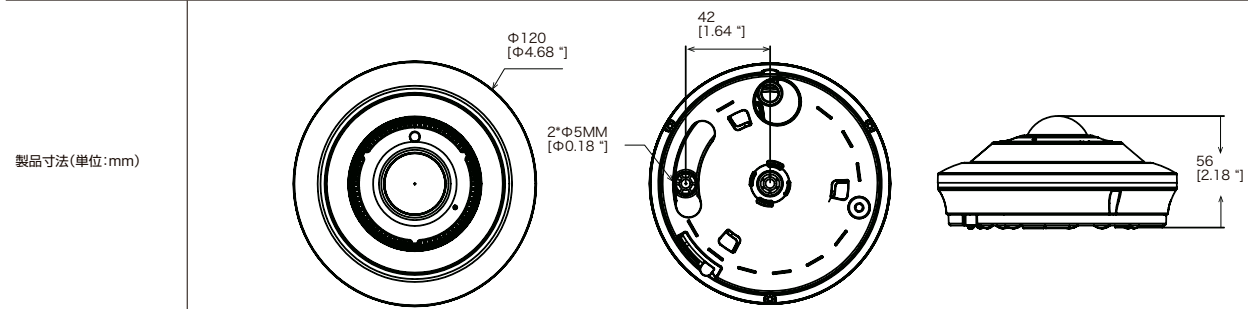

2MP 25倍光学ズームスピードドームネットワークカメラ(屋外用)

圧縮方式H.265に対応した2MP光学25倍PTZネットワークカメラ。屋外設置可能。



※電源アダプターは別売りです。

NSZ-IP120-OH

希望小売価格 1,182,500円(税込)



【製品特長】

- 1920×1080解像度を有する2MPカメラです。
- 光学ズーム25倍レンズを搭載しています。
- パン(水平)の動作は360°エンドレス回転でスムーズなコントロールが可能です。
- IP66規格準拠で防水、防塵性に優れています。

型式	NSZ-IP120-OH
イメージセンサー	1/2.8インチ Progressive Scan CMOS
解像度	1920 × 1080
映像圧縮方式	H.265+, H.265, H.264+, H.264
フレームレート	1920 × 1080 : 30fps
レンズ	f = 5.0 ~ 125mm / F = 1.5 ~ 3.8
撮影範囲	水平56.9° × 垂直32.2° ~ 水平2.9° × 垂直1.6°
ズーム	光学ズーム : 25倍
S/N比	45dB以上 (AGC オフ時)
赤外線LED	有
赤外線照射距離	150m
被写体最低照度 (SOIRE)	カラー時 : 0.002Lux / F1.6
シャッター速度	1/5 ~ 1/20,000
パン/チルト動作角度	360° エンドレス / -10° ~ 90° (自動フリップ)
プリセット	255ヶ所
デイナイト機能	有
WDR	有
フリッカレス機能	有
ノイズリダクション機能	DNR, 3DNR
アナログ映像出力	有 (BNC×1) ※設置時調整用
オーディオ	入力 ×1、出力 ×1
IVS	—
最大リモートログイン数	5
ネットワークプロトコル	HTTP、HTTPS、FTP、SMTP、UPnP、SNMP、DNS、DDNS、NTP、RTSP、RTP、TCP / IP、UDP、DHCP、PPPoE
ONVIF	Profile S / G / T
推奨ブラウザ	IE10 / 11 / Safari V12.1 above / Firefox V.52 above / Google chrome V.57 above / Edge V.79 above
リモートコントロール	RS - 485 (カメラID : 1でのみ操作可能)
プロトコル	Pelco - D、Pelco - P
防水機能	IP66
電源	DC12V / 3A、POE (IEEE802.3at)
消費電力	23.0W
動作可能周囲環境	温度 : -30.0 ~ 60.0℃、湿度 : 90.0%以下 (結露なし)
外形寸法	206.4 (径) × 351.8 (高)mm
重量	3900g

製品寸法(単位:mm)

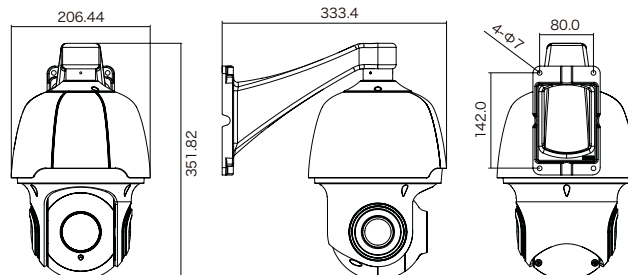

H.265 AI対応スタンドアロンNVR

圧縮方式H.265に対応したネットワークビデオレコーダー。AI機能、全方位カメラの映像補正機能に対応。



※マウス(有線)が付属しています。



※マウス(有線)が付属しています。



※マウス(有線)が付属しています。

NSV-AI5004

オープン価格

NSV-AI5008

オープン価格

NSV-AI5016

オープン価格



H.265圧縮



内蔵HDD



DDNS



CMS



ギガビット

【製品特長】

- 圧縮方式H.265対応で、従来のNVRよりも効率良く録画ができます。
- PoE給電LANポートを搭載しており、IPカメラからのLANケーブルを直接接続ができます。
- プラグアンドプレイ機能により複雑なネットワーク設定をせずに接続ができます。
- 専用のAI対応カメラを使用することで顔画像を取り込み、録画データの検索やアラームの発報が可能です。
- 専用の全方位カメラの映像補正機能に対応しています。
※NSV-AI5008、NSV-AI5016のみ
- 独自ドメインのDDNSをサポートしています。(dvrhost.com)
- iOS、Android端末でライブ映像を見ることができます。

型式	NSV-AI5004	NSV-AI5008	NSV-AI5016
OS	Embedded Linux	Embedded Linux	Embedded Linux
映像圧縮形式	H.265 / H.264 / MJPEG	H.265 / H.264 / MJPEG	H.265 / H.264 / MJPEG
登録可能カメラ台数	4チャンネル (PoE×4)	8チャンネル (PoE×8)	16チャンネル (PoE×16)
映像出力	HDMI (4K) ×1, VGA (1080p) ×1	HDMI (4K) ×1, VGA (1080p) ×1	HDMI (4K) ×1, VGA (1080p) ×1
表示解像度	1024×768, 1280×720, 1280×1024, 1440×900, 1920×1080, 1680×1050, 1600×1200, 1900×1200, 2560×1440, 3840×2160(4K)	1024×768, 1280×720, 1280×1024, 1440×900, 1920×1080, 1680×1050, 1600×1200, 1900×1200, 2560×1440, 3840×2160(4K)	1024×768, 1280×720, 1280×1024, 1440×900, 1920×1080, 1680×1050, 1600×1200, 1900×1200, 2560×1440, 3840×2160(4K)
表示/録画解像度	8MP, 5MP, 4MP, 3MP, 2MP (1080P)、1.3MP (960P)、1MP (720P)	8MP, 5MP, 4MP, 3MP, 2MP (1080P)、1.3MP (960P)、1MP (720P)	8MP, 5MP, 4MP, 3MP, 2MP (1080P)、1.3MP (960P)、1MP (720P)
映像入力処理性能	最大ビットレート 64Mbps	最大ビットレート 128Mbps	最大ビットレート 320Mbps
標準内蔵HDD容量	2TB (オプションにて最大8TBまで増設可能)	2TB (オプションにて最大16TBまで増設可能)	2TB (オプションにて最大16TBまで増設可能)
搭載可能ハードディスク台数	3.5インチ ×1	3.5インチ ×2	3.5インチ ×2
ビデオ分析	クロスカウント (CC)、リンククロス検出 (LCD)、不審物 / 消失物検出 (SOD)	クロスカウント (CC)、リンククロス検出 (LCD)、不審物 / 消失物検出 (SOD)、全方位カメラ映像補正	クロスカウント (CC)、リンククロス検出 (LCD)、不審物 / 消失物検出 (SOD)、全方位カメラ映像補正
AI機能	顔認識 (FR)、ヒューマンディテクション (HD)、車両検出 (VD)	顔認識 (FR)、ヒューマンディテクション (HD)、車両検出 (VD)	顔認識 (FR)、ヒューマンディテクション (HD)、車両検出 (VD)
録画モード	連続 / マニュアル / スケジュール / モーション / センサトリガー	連続 / マニュアル / スケジュール / モーション / センサトリガー	連続 / マニュアル / スケジュール / モーション / センサトリガー
再生コントロール	再生 / 逆再生 / スロー (×1/2, 1/4, 1/8, 1/16)、早送り / 早戻し (×2, ×4, ×8, ×16, ×32, ×64)、一時停止、ステップ	再生 / 逆再生 / スロー (×1/2, 1/4, 1/8, 1/16)、早送り / 早戻し (×2, ×4, ×8, ×16, ×32, ×64)、一時停止、ステップ	再生 / 逆再生 / スロー (×1/2, 1/4, 1/8, 1/16)、早送り / 早戻し (×2, ×4, ×8, ×16, ×32, ×64)、一時停止、ステップ
表示パターン	全画面、4分割	全画面、4分割、9分割、不均等分割 (6 / 8)	全画面、4分割、9分割、12分割、16分割、不均等分割 (6 / 8 / 10 / 13 / 14)
バックアップデバイス	e-SATA, USB, ネットワーク	e-SATA, USB, ネットワーク	e-SATA, USB, ネットワーク
USB端子	USB 3.0 ×1, USB 2.0 ×1	USB 3.0 ×1, USB 2.0 ×2	USB 3.0 ×1, USB 2.0 ×2
オーディオ	入力: IP×4, RCA×1 (ライン入力, 双方向音声用)、出力: RCA×1	入力: IP×8, RCA×1 (ライン入力, 双方向音声用)、出力: RCA×1	入力: IP×16, RCA×1 (ライン入力, 双方向音声用)、出力: RCA×1
I/O	RS485, アラーム入力 ×4 / アラーム出力 ×1	RS485, アラーム入力 ×8 / アラーム出力 ×1	RS485, センサーアラーム入力 ×16 / センサーアラーム出力 ×1
イーサネット	RJ-45 1000Mbps Ethernet interfaces	RJ-45 1000Mbps Ethernet interfaces	RJ-45 1000Mbps Ethernet interfaces
ネットワークプロトコル	TCP / IP, HTTP, DHCP, DNS, DDNS, RTP / RTSP, PPPoE, SMTP, NTP, UPnP, SNMP, HTTPS, FTP	TCP / IP, HTTP, DHCP, DNS, DDNS, RTP / RTSP, PPPoE, SMTP, NTP, UPnP, SNMP, HTTPS, FTP	TCP / IP, HTTP, DHCP, DNS, DDNS, RTP / RTSP, PPPoE, SMTP, NTP, UPnP, SNMP, HTTPS, FTP
リモートクライアント	PCクライアント: ブラウザ (Internet Explorer) 専用ソフトウェア: Windows (VMS, EMS2) モバイルクライアント: iOS/Android (RXCamView, Mobile CMS lite)	PCクライアント: ブラウザ (Internet Explorer) 専用ソフトウェア: Windows (VMS, EMS2) モバイルクライアント: iOS/Android (RXCamView, Mobile CMS lite)	PCクライアント: ブラウザ (Internet Explorer) 専用ソフトウェア: Windows (VMS, EMS2) モバイルクライアント: iOS/Android (RXCamView, Mobile CMS lite)
ONVIF	VERSION: 19.06, Profile S / G / T	VERSION: 19.06, Profile S / G / T	VERSION: 19.06, Profile S / G / T
電源	DC48.0V / 2.0A	DC48.0V / 2.5A	AC100 ~ 240V
最大消費電力	10.0W (本体)、48.0W (IPC Port)	18.0W (本体)、96.0W (IPC Port)	20.0W (本体)、180.0W (IPC Port)
動作可能周囲環境	温度: -10.0 ~ 55.0℃, 湿度: 10.0 ~ 90.0% (結露なし)	温度: -10.0 ~ 55.0℃, 湿度: 10.0 ~ 90.0% (結露なし)	温度: -10.0 ~ 55.0℃, 湿度: 10.0 ~ 90.0% (結露なし)
外形寸法	378.0 (幅) × 51.0 (高) × 317.4 (奥) mm	378.0 (幅) × 51.0 (高) × 317.4 (奥) mm	378.0 (幅) × 51.0 (高) × 317.4 (奥) mm
重量	2100g	2200g	2950g

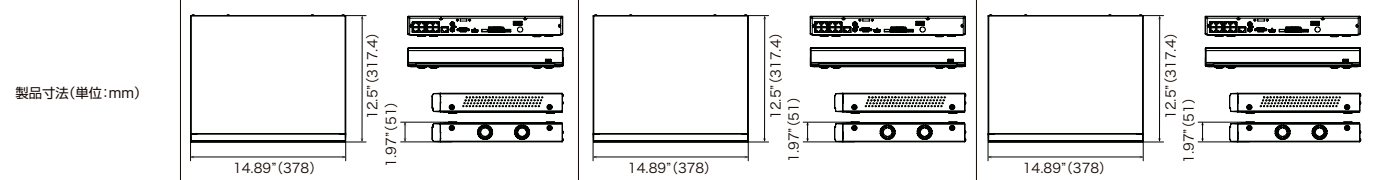

AI顔認証シリーズ システム構成図

AIソリューション

IPソリューション

AHDソリューション

ALCOHOLCHECKERソリューション

THERMALソリューション

DIYソリューション

周辺機器

