

AHDソリューション

AHD ワンケーブルカメラ 004 | AHD ワンケーブル電源ユニット 023

AHD カメラ 024 | AHD カメラ用ブラケット 047

AHD デジタルビデオレコーダー 050 | AHD ソリューション周辺機器 053

アナログシステムでの長距離配線、 高解像度映像監視を実現したソリューション

AHDソリューションは既存の同軸ケーブルを使用して、最大500mの長距離配線と
1MP / 2MP / 4MP / 5MPの高解像度監視を実現するアナログシステムです。

各解像度に加えワンケーブル(電源重畳方式)や電動バリフォーカル等の機能を搭載した豊富なラインアップから、
設置環境に合わせた機器の選択、無駄のない映像監視システムの構築が可能です。



アナログシステムで、 「長距離配線」「高解像度映像監視」を実現

既存のケーブルをそのまま利用
カメラとレコーダーの入れ替えだけで高解像度にグレードアップ

従来のアナログカメラを既にご利用の場合、既存の同軸ケーブルをそのまま利用できるため、カメラとレコーダーを入れ替えるだけで高解像度監視が可能になります。また、「1MP(約100万画素)」、「2MP(約200万画素)」、「4MP(約400万画素)」、「5MP(約500万画素)」の高解像度カメラの豊富なラインアップから、撮影の重要度に合わせてカメラを選択することが可能です。



※写真はイメージです。

ワンケーブル(電源重畳方式)に 「電動バリフォーカル」機能を搭載

AHDカメラの電動バリフォーカル機能により、映像を確認しながら遠隔操作でズーム/フォーカスの調整が可能です。カメラ側で直接操作する必要がないため、設定が簡単で設置後のレンズ調整も容易に行うことができます。

カメラ設置時の電源工事費と 遠隔操作による作業人員の削減

電動バリフォーカル機能でモニターを見ながらズーム/フォーカスの遠隔操作が可能のため、設定時の作業人員が不要です。また、ワンケーブル(電源重畳方式)対応でカメラ側に電源が必要ないため、カメラ用電源の工事もありません。作業人員や設置工事費のトータルコストダウンにつながります。

作業員とのやり取りもなくOSDメニューで遠隔から操作できるため、一人でモニターを見ながらズーム/フォーカスを調整可能



細かいピントも、モニター側から自動で調整できるため、複数台のカメラを設置する現場でも、短時間でスムーズに調整可能



遠隔操作によって1人で作業が可能のため、調整側の作業員が不要で“人件費を削減”することができます。



「実用性」を兼ね備え、 より洗練された「スマートなデザイン」

スモークカバーによる LED視認性低減

LED部分をスモークカバーで覆うことで昼間の視認性を抑え、景観との調和を実現します。



レンズ一体化による 外観の最適化

レンズと本体の分離構造を見直し、洗練された一体型デザインへ。電動バリフォーカル機能により、現場での微調整や再設定もスムーズに。外観も性能もスマートに進化しました。



「赤外線乱反射の低減」対策

LED配置の最適化による 赤外線乱反射低減

従来設計を見直し、LEDを本体下部へ配置。内部反射や映り込みの発生を抑制し、夜間映像の視認性を向上させました。



特許取得の 乱反射抑制構造搭載

ドーム型カメラは特許取得の乱反射防止構造を採用することで、赤外線の乱反射を効果的に抑制することができます。



※対象製品:屋内ドーム型カメラ

「IP67」防水性能のより安定のため 「防水信頼性を強化」

三点排水構造による 浸水リスク低減設計

上下筐体を止める3箇所のボルト締結部に排水穴を設けることで、設置条件により起こり得る内部への浸水に対応。これまでのIP67等級の防水性能をより安定させました。



※対象製品:933シリーズ

▲ 状況により起こりうる内部への浸水対策

防水性能を高める 密閉構造のフロントカバー

フロントカバーを密閉構造にすることで防水性能を向上。バリフォーカルの調整は下部のカバーから簡単にできます。現場での作業効率を高め、防水リスクを抑制。環境耐性と保守性の両立を可能にします。



▲ 本体下部からバリフォーカルの調整可能

「フルカラー」監視

夜間や低照度環境でも“色”で識別できる 高解像度フルカラー監視

暗所でもカラーで鮮明な映像を実現する「フルカラー暗視カメラ」。一般的な夜間モノクロ撮影とは異なり、衣服の色や持ち物、人物の表情まで正確に再現。高精細な映像取得により、状況把握の精度向上と証拠能力の強化に貢献します。

※対象製品:NAHD-933CVPU-2M、NAHD-942CVPU-2M



ワンケーブル(電源重量方式) AHDカメラ

ワンケーブル(電源重量方式) AHD電動バリフォーカルボックス型カメラ

既存の同軸ケーブルを使用して2MP/4MP/5MP映像監視が可能になる、ワンケーブルAHD電動バリフォーカルボックス型カメラ。



※電源アダプターは別売りです。
 ※ワンケーブル(電源重量方式)はNSD7100AHD-Pシリーズ、もしくは電源ユニットをご使用ください。

NAHD-900VPUM-2M 希望小売価格 159,500円(税込)



NAHD-900VPUM-4M 希望小売価格 176,000円(税込)



NAHD-900VPUM-5M 希望小売価格 209,000円(税込)



【製品特長】

- 同軸ケーブル1本の接続だけでズーム/フォーカス/OSDメニューの調整可能です。
 - デュアルモード電源採用で、ワンケーブル(電源重量方式)としてはもちろん、DC12Vアダプターからの電源供給も可能です。
 - レンズ一体型構造です。
- ※ 配線距離、配線ケーブルの種類によって映像が劣化する場合があります。

型 式	NAHD-900VPUM-2M	NAHD-900VPUM-4M	NAHD-900VPUM-5M
イメージセンサー	1 / 2.8 インチ Sony STARVIS	1 / 2.7 インチ Omnivision	
解像度	AHD : 1920 × 1080 (1080P)	AHD : 2560 × 1440 (4MP)	AHD : 2592 × 1944 (5MP)
レンズ	f = 2.8 ~ 12 mm / F1.3	f = 2.8 ~ 12 mm / F1.4	f = 2.8 ~ 12 mm / F1.3
撮影範囲	水平109.8° × 垂直59.8° ~ 水平34.7° × 垂直18.9°	水平100.4° × 垂直53.8° ~ 水平32.5° × 垂直17.3°	水平100.4° × 垂直72.9° ~ 水平32.5° × 垂直23.5°
ズーム	光学ズーム : 4.2 倍		
S / N 比	52 dB		
赤外線 LED	-		
被写体最低照度	カラー時 : 0.03 Lux、モノクロ時 : 0.003 Lux、 カラー感度アップ時 : 0.003 Lux、 モノクロ感度アップ時 : 0.0003 Lux	カラー時 : 0.1 Lux、モノクロ時 : 0.05 Lux	
シャッター速度	1 / 30 (25) ~ 1 / 50,000		
ICR 機能	有		
OSD 機能	有		
デイナイト機能	有		
WDR	有 (D-WDR)		
フリッカレス機能	有		
ノイズリダクション機能	有 (2D / 3DNR)		
プロトコル	Pelco Coaxitron		
防水機能	-		
電 源	デュアルモード (電源重量方式 : NSD7100AHD-Pシリーズ、もしくは電源ユニットより供給、DC12V ± 30%)		
消費電力	2.8 W		
消費電流	230 mA		
動作可能周囲環境	温度 : -20.0 ~ 50.0℃、湿度 : 90.0%以下 (結露なし)		
外形寸法	68.0 (幅) × 61.6 (高) × 121.2 (奥) mm		
重 量	416 g	492 g	

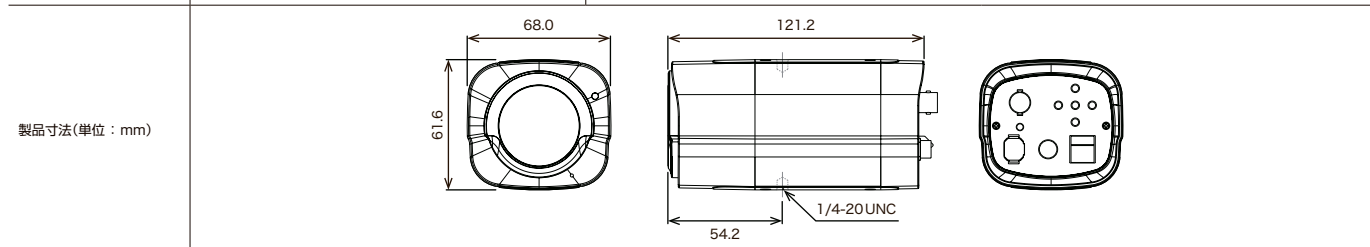

AHD ヴィジュアライズ
IP ヴィジュアライズ
ALCOHOLCHECKER ヴィジュアライズ
THERMAL ヴィジュアライズ
周辺機器

ワンケーブル(電源重畳方式) AHDドーム型カメラ

既存の同軸ケーブルを使用して2MP/4MP映像監視が可能になる、ワンケーブルAHDドーム型カメラ。



※電源アダプターは別売りです。
 ※ワンケーブル(電源重畳方式)はNSD7100AHD-Pシリーズ、もしくは電源ユニットをご使用ください。

NAHD-930VPU-2M

希望小売価格 115,500円(税込)



NAHD-930VPU-4M

希望小売価格 132,000円(税込)



【製品特長】

- 同軸ケーブル1本の接続だけでOSDメニューの調整可能です。
 - デュアルモード電源採用で、ワンケーブル(電源重畳方式)としてはもちろん、DC12Vアダプターからの電源供給も可能です。
 - 3箇所の可動軸によるレンズ調整機構で天井と壁どちらにでも設置可能です。
- ※ 配線距離、配線ケーブルの種類によって映像が劣化する場合があります。

型 式	NAHD-930VPU-2M	NAHD-930VPU-4M
イメージセンサー	1 / 2.9 インチ Sony Exmor	1 / 2.7 インチ Omnidvision
解像度	AHD : 1920 × 1080 (1080P)、CVBS : 1280 × 480 (1280H)	AHD : 2560 × 1440 (4MP)、CVBS : 1280 × 480 (1280H)
レンズ	f = 3.6 mm / F2.0	
撮影範囲	水平89.4° × 垂直48.5°	水平86.7° × 垂直46.5°
ズーム	-	
S/N 比	52 dB	
赤外線 LED	-	
被写体最低照度	カラー時 : 0.08 Lux、モノクロ時 : 0.008 Lux、 カラー感度アップ時 : 0.008 Lux、モノクロ感度アップ時 : 0.0008 Lux	カラー時 : 0.1 Lux、モノクロ時 : 0.05 Lux
シャッター速度	1 / 30 (25) ~ 1 / 50,000	
ICR 機能	有	
OSD 機能	有	
デイナイト機能	有	
WDR	有 (D-WDR)	
フリッカレス機能	有	
ノイズリダクション機能	有 (2D / 3DNR)	
アナログ映像出力	有 (OSDボタンによるAHD / アナログ切替)	
防水機能	-	
電 源	デュアルモード (電源重畳方式 : NSD7100AHD-Pシリーズ、もしくは電源ユニットより供給、DC12V±30%)	
消費電力	1.6 W	
消費電流	130 mA	
動作可能周囲環境	温度 : -20.0 ~ 50.0℃、湿度 : 90.0%以下 (結露なし)	
外形寸法	125.0 (径) × 90.8 (高)mm	
重 量	242 g	228 g

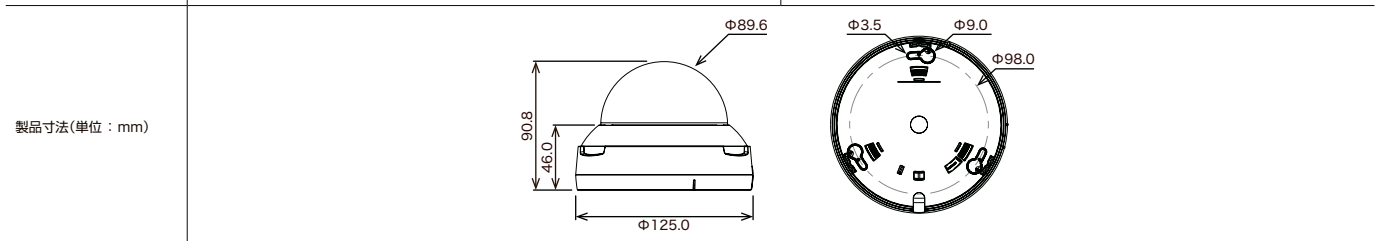

ワンケーブル(電源重量方式) AHDカメラ

ワンケーブル(電源重量方式) AHD広角ドーム型カメラ

既存の同軸ケーブルを使用して2MP映像監視が可能になる、ワンケーブルAHD広角ドーム型カメラ。撮影範囲が広く一台で広範囲の撮影可能。



NAHD-930VPUW-2M

希望小売価格 154,000円(税込)

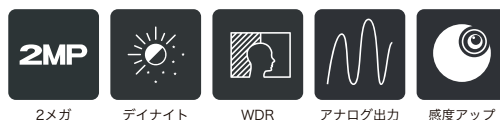

2メガ

デイナイト

WDR

アナログ出力

感度アップ

スモークドームカバー
▶ P.183

※電源アダプターは別売りです。

※ワンケーブル(電源重量方式)はNSD7100AHD-Pシリーズ、もしくは電源ユニットをご使用ください。

【製品特長】

- 同軸ケーブル一本の接続だけでOSDメニューの調整可能です。
- 撮影範囲が広く広範囲の撮影を一台でカバーします。
- 3か所の稼働軸によるレンズ調整機構で天井と壁どちらにでも設置可能です。
- デュアルモード電源採用で、ワンケーブル(電源重量方式)としてはもちろん、DC12Vアダプターからの電源供給も可能です。

※ 配線距離、配線ケーブルの種類によって映像が劣化する場合があります。

型 式	NAHD-930VPUW-2M
イメージセンサー	1 / 2.8 インチ Sony STARVIS
解像度	AHD : 1920 × 1080 (1080P)、CVBS : 1280 × 480 (1280H)
レンズ	f = 2.1mm / F2.1
撮影範囲	水平142.6° × 垂直78.5°
ズーム	—
S / N 比	52 dB
赤外線 LED	—
被写体最低照度	カラー時 : 0.03 Lux、モノクロ時 : 0.003 Lux、カラー感度アップ時 : 0.003 Lux、モノクロ感度アップ時 : 0.0003 Lux
シャッター速度	1 / 30 (25) ~ 1 / 50,000
ICR 機能	有
OSD 機能	有
デイナイト機能	有
WDR	有 (D-WDR)
フリッカレス機能	有
ノイズリダクション機能	有 (2D / 3DNR)
アナログ映像出力	有 (OSDボタンによるAHD / アナログ切替)
防水機能	—
電 源	デュアルモード (電源重量方式 : NSD7100AHD-Pシリーズ、もしくは電源ユニットより供給、DC12V ± 30%)
消費電力	1.8 W
消費電流	150 mA
動作可能周囲環境	温度 : -20.0 ~ 50.0℃、湿度 : 90.0%以下 (結露なし)
外形寸法	125.0 (径) × 90.8 (高) mm
重 量	228 g

製品寸法(単位 : mm)

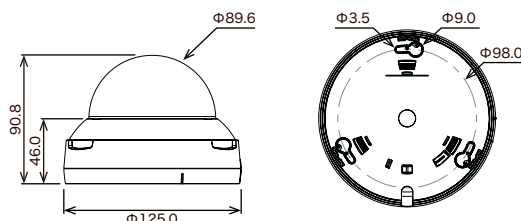

ワンケーブル(電源重畳方式) AHDバリフォーカルドーム型カメラ

既存の同軸ケーブルを使用して2MP/4MP映像監視が可能になる、ワンケーブルAHDバリフォーカルドーム型カメラ。設置場所に合わせてレンズのズーム調整が可能。



※電源アダプターは別売りです。
※ワンケーブル(電源重畳方式)はNSD7100AHD-Pシリーズ、もしくは電源ユニットをご使用ください。

NAHD-931VPU-2M

希望小売価格 154,000円(税込)



NAHD-931VPU-4M

希望小売価格 165,000円(税込)



【製品特長】

- 同軸ケーブル1本の接続だけでOSDメニューの調整可能です。
 - デュアルモード電源採用で、ワンケーブル(電源重畳方式)としてはもちろん、DC12Vアダプターからの電源供給も可能です。
 - 3箇所の可動軸によるレンズ調整機構で天井と壁どちらにでも設置可能です。
- ※ 配線距離、配線ケーブルの種類によって映像が劣化する場合があります。

型 式	NAHD-931VPU-2M	NAHD-931VPU-4M
イメージセンサー	1 / 2.9 インチ Sony Exmor	1 / 2.7 インチ Omnivision
解像度	AHD : 1920 × 1080 (1080P)、CVBS : 1280 × 480 (1280H)	AHD : 2560 × 1440 (4MP)、CVBS : 1280 × 480 (1280H)
レンズ	f = 2.8 ~ 12 mm / F1.4	
撮影範囲	水平103.4° × 垂直55.2° ~ 水平33.6° × 垂直17.9°	水平100.1° × 垂直53.8° ~ 水平32.9° × 垂直17.7°
ズーム	-	
S/N 比	52 dB	
赤外線 LED	-	
被写体最低照度	カラー時 : 0.08 Lux、モノクロ時 : 0.008 Lux、 カラー感度アップ時 : 0.008 Lux、モノクロ感度アップ時 : 0.0008 Lux	カラー時 : 0.1 Lux、モノクロ時 : 0.05 Lux
シャッター速度	1 / 30 (25) ~ 1 / 50,000	
ICR 機能	有	
OSD 機能	有	
デイナイト機能	有	
WDR	有 (D-WDR)	
フリッカレス機能	有	
ノイズリダクション機能	有 (2D / 3DNR)	
アナログ映像出力	有 (OSDボタンによるAHD / アナログ切替)	
防水機能	-	
電 源	デュアルモード (電源重畳方式 : NSD7100AHD-Pシリーズ、もしくは電源ユニットより供給、DC12V±30%)	
消費電力	1.9 W	1.7 W
消費電流	160 mA	140 mA
動作可能周囲環境	温度 : -20.0 ~ 50.0℃、湿度 : 90.0%以下 (結露なし)	
外形寸法	125.0 (径) × 90.8 (高)mm	
重 量	270 g	260 g

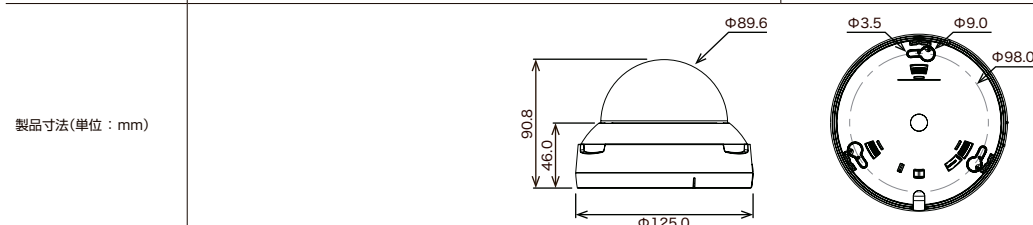

ワンケーブル(電源重量方式) AHDカメラ

ワンケーブル(電源重量方式) AHD電動バリフォーカルドーム型カメラ

既存の同軸ケーブルを使用して2MP/4MP映像監視が可能になる、ワンケーブル電動バリフォーカルドーム型カメラ。設置場所に合わせて遠隔操作でズーム/フォーカス調整が可能。



※電源アダプターは別売りです。
 ※ワンケーブル(電源重量方式)はNSD7100AHD-Pシリーズ、もしくは電源ユニットをご使用ください。

NAHD-931VPUM-2M

希望小売価格 165,000円(税込)



NAHD-931VPUM-4M

希望小売価格 176,000円(税込)



【製品特長】

- 同軸ケーブル1本の接続だけでズーム/フォーカス/OSDメニューの調整が可能です。
 - デュアルモード電源採用で、ワンケーブル(電源重量方式)としてはもちろん、DC12Vアダプターからの電源供給も可能です。
 - 3箇所の可動軸によるレンズ調整機構で天井と壁どちらにでも設置可能です。
- ※ 配線距離、配線ケーブルの種類によって映像が劣化する場合があります。

型 式	NAHD-931VPUM-2M	NAHD-931VPUM-4M
イメージセンサー	1 / 2.8 インチ Sony STARVIS	1 / 2.7 インチ Omnicision
解像度	AHD:1920 × 1080 (1080P)	AHD: 2560 × 1440 (4MP)
レンズ	f = 2.8 ~ 12 mm / F1.3	
撮影範囲	水平109.8° × 垂直59.8° ~ 水平34.7° × 垂直18.9°	水平100.4° × 垂直53.8° ~ 水平32.5° × 垂直17.3°
ズーム	光学ズーム: 4.2 倍	
S/N 比	52 dB	
赤外線 LED	-	
被写体最低照度	カラー時: 0.03 Lux、モノクロ時: 0.003 Lux、 カラー感度アップ時: 0.003 Lux、モノクロ感度アップ時: 0.0003 Lux	カラー時: 0.1 Lux、モノクロ時: 0.05 Lux
シャッター速度	1 / 30 (25) ~ 1 / 50,000	
ICR 機能	有	
OSD 機能	有	
デイナイト機能	有	
WDR	有 (D-WDR)	
フリッカレス機能	有	
ノイズリダクション機能	有 (2D / 3DNR)	
アナログ映像出力	-	
プロトコル	Pelco Coaxitron	
防水機能	-	
電 源	デュアルモード (電源重量方式: NSD7100AHD-Pシリーズ、もしくは電源ユニットより供給、DC12V±30%)	
消費電力	2.8 W	
消費電流	230 mA	
動作可能周囲環境	温度: -20.0 ~ 50.0℃、湿度: 90.0%以下 (結露なし)	
外形寸法	125.0 (径) × 90.8 (高) mm	
重 量	268 g	270 g

製品寸法(単位: mm)

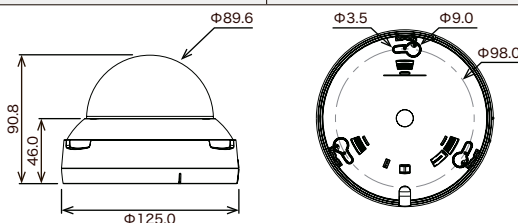

ワンケーブル(電源重畳方式) AHD暗視バリフォーカルドーム型カメラ

既存の同軸ケーブルを使用して1MP/2MP/4MP映像監視ができ、暗視撮影が可能なワンケーブルAHD暗視バリフォーカルドーム型カメラ。設置場所に合わせてレンズのズーム調整が可能。



スモークドームカバー
▶ P.183

※電源アダプターは別売りです。
※ワンケーブル(電源重畳方式)はNSD7100AHD-Pシリーズ、もしくは電源ユニットをご使用ください。

NAHD-932VPU

希望小売価格 154,000円(税込)



NAHD-932VPU-2M

希望小売価格 181,500円(税込)



NAHD-932VPU-4M

希望小売価格 198,000円(税込)



【製品特長】

- 同軸ケーブル1本の接続だけでOSDメニューの調整可能です。
 - デュアルモード電源採用で、ワンケーブル(電源重畳方式)としてはもちろん、DC12Vアダプターからの電源供給も可能です。
 - 3箇所の可動軸によるレンズ調整機構で天井と壁どちらにでも設置可能です。
- ※ 配線距離、配線ケーブルの種類によって映像が劣化する場合があります。

型 式	NAHD-932VPU	NAHD-932VPU-2M	NAHD-932VPU-4M
イメージセンサー	1 / 3インチ Sony Exmor High Pixel Gain	1 / 2.9インチ Sony Exmor	1 / 2.7インチ Omnicision
解像度	AHD : 1280 × 720 (720P)、 CVBS : 1280 × 480 (1280H)	AHD : 1920 × 1080 (1080P)、 CVBS : 1280 × 480 (1280H)	AHD : 2560 × 1440 (4MP)、 CVBS : 1280 × 480 (1280H)
レンズ	f = 2.8 ~ 12 mm / F1.4		
撮影範囲	水平80.7° × 垂直45.5° ~ 水平29.1° × 垂直16.5°	水平103.4° × 垂直55.2° ~ 水平33.6° × 垂直17.9°	水平100.1° × 垂直53.8° ~ 水平32.9° × 垂直17.7°
ズーム	-		
S / N 比	52 dB		
赤外線 LED	有 (赤外線照射距離 : 最大 20 m)		
被写体最低照度	カラー時 : 0.01 Lux、モノクロ時 : 0.001 Lux、 IR 点灯時 : 0 Lux、カラー感度アップ時 : 0.001 Lux、 モノクロ感度アップ時 : 0.0001 Lux	カラー時 : 0.08 Lux、モノクロ時 : 0.008 Lux、 IR 点灯時 : 0 Lux、カラー感度アップ時 : 0.008 Lux、 モノクロ感度アップ時 : 0.0008 Lux、IR 点灯時 : 0 Lux	カラー時 : 0.1 Lux、モノクロ時 : 0.05 Lux、 IR点灯時 : 0 Lux
シャッター速度	1 / 30 (25) ~ 1 / 50,000		
ICR 機能	有		
OSD 機能	有		
デイナイト機能	有		
WDR	有 (D-WDR)		
フリッカレス機能	有		
ノイズリダクション機能	有 (2D / 3DNR)		
アナログ映像出力	有 (OSDボタンによるAHD / アナログ切替)		
防水機能	-		
電 源	デュアルモード (電源重畳方式 : NSD7100AHD-Pシリーズ、もしくは電源ユニットより供給、DC12V±30%)		
消費電力	3.0 W		3.3 W
消費電流	250 mA		270 mA
動作可能周囲環境	温度 : -20.0 ~ 50.0℃、湿度 : 90.0%以下 (結露なし)		
外形寸法	125.0 (径) × 90.8 (高)mm		
重 量	290 g	294 g	280 g

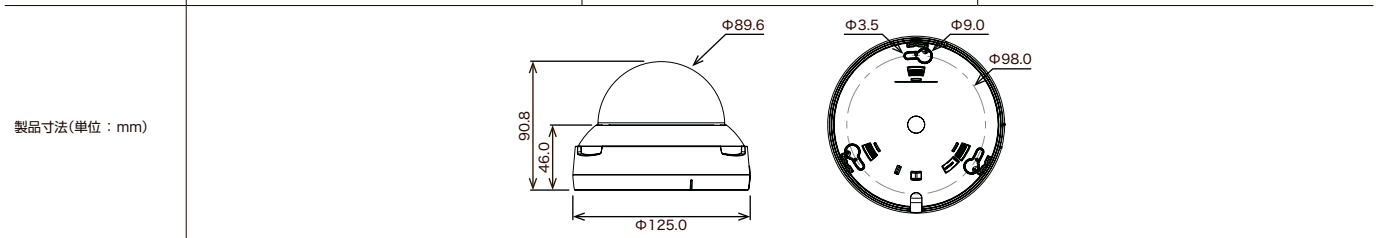

ワンケーブル(電源重量方式) AHDカメラ

ワンケーブル(電源重量方式) AHD暗視電動バリフォーカルドーム型カメラ

既存の同軸ケーブルを使用して2MP/4MP/5MP映像監視ができ、暗視撮影が可能なAHDワンケーブル電動バリフォーカルドーム型カメラ。設置場所に合わせて遠隔操作でズーム/フォーカス調整が可能。



スモークドームカバー
▶ P.183

※電源アダプターは別売りです。
※ワンケーブル(電源重量方式)はNSD7100AHD-Pシリーズ、もしくは電源ユニットをご使用ください。

【製品特長】

- 同軸ケーブル1本の接続だけでズーム/フォーカス/OSDメニューの調整可能です。
 - デュアルモード電源採用で、ワンケーブル(電源重量方式)としてはもちろん、DC12Vアダプターからの電源供給も可能です。
 - 3箇所の可動軸によるレンズ調整機構で天井と壁どちらにでも設置可能です。
- ※ 配線距離、配線ケーブルの種類によって映像が劣化する場合があります。

NAHD-932VPUM-2M 希望小売価格 198,000円(税込)



NAHD-932VPUM-4M 希望小売価格 209,000円(税込)



NAHD-932VPUM-5M 希望小売価格 242,000円(税込)



型 式	NAHD-932VPUM-2M	NAHD-932VPUM-4M	NAHD-932VPUM-5M
イメージセンサー	1 / 2.8 インチ Sony STARVIS	1 / 2.7 インチ Omnicision	
解像度	AHD : 1920 × 1080 (1080P)	AHD : 2560 × 1440 (4MP)	AHD : 2592 × 1944 (5MP)
レンズ	f = 2.8 ~ 12 mm / F1.3		
撮影範囲	水平109.8° × 垂直59.8° ~ 水平34.7° × 垂直18.9°	水平100.4° × 垂直53.8° ~ 水平32.5° × 垂直17.3°	水平100.4° × 垂直72.9° ~ 水平32.5° × 垂直23.5°
ズーム	光学ズーム : 4.2 倍		
S / N 比	52 dB		
赤外線 LED	有 (赤外線照射距離 : 最大 20 m)		
被写体最低照度	カラー時 : 0.03 Lux、モノクロ時 : 0.003 Lux、 IR 点灯時 : 0 Lux、カラー感度アップ時 : 0.003 Lux、 モノクロ感度アップ時 : 0.0003 Lux	カラー時 : 0.1 Lux、モノクロ時 : 0.05 Lux、IR点灯時 : 0 Lux	
シャッター速度	1 / 30 (25) ~ 1 / 50,000		
ICR 機能	有		
OSD 機能	有		
デイナイト機能	有		
WDR	有 (D-WDR)		
フリッカレス機能	有		
ノイズリダクション機能	有 (2D / 3DNR)		
アナログ映像出力	-		
プロトコル	Pelco Coaxitron		
防水機能	-		
電 源	デュアルモード (電源重量方式 : NSD7100AHD-Pシリーズ、もしくは電源ユニットより供給、DC12V±30%)		
消費電力	4.1 W	4.3 W	
消費電流	340 mA	360 mA	
動作可能周囲環境	温度 : -20.0 ~ 50.0℃、湿度 : 90.0%以下 (結露なし)		
外形寸法	125.0 (径) × 90.8 (高) mm		
重 量	292 g	298 g	293 g

製品寸法(単位 : mm)

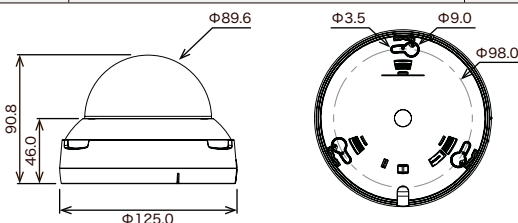

ワンケーブル(電源重畳方式) AHD防水暗視バリフォーカルドーム型カメラ

既存の同軸ケーブルを使用して2MP/4MP映像監視ができ、暗視撮影が可能な防水ワンケーブル AHDバリフォーカルドーム型カメラ。設置場所に合わせてレンズのズーム調整が可能。



※電源アダプターは別売りです。

※ワンケーブル(電源重畳方式)はNSD7100AHD-Pシリーズ、もしくは電源ユニットをご使用ください。

【製品特長】

- 同軸ケーブル1本の接続だけでズーム/フォーカス/OSDメニューの調整可能です。
 - デュアルモード電源採用で、ワンケーブル(電源重畳方式)としてはもちろん、DC12Vアダプターからの電源供給も可能です。
 - 3箇所可動軸によるレンズ調整機構で天井と壁どちらにでも設置可能です。
 - IP67規格準拠で防水/防塵性に優れています。
- ※ 配線距離、配線ケーブルの種類によって映像が劣化する場合があります。

型 式	NAHD-933VPU-2M	NAHD-933VPU-4M
イメージセンサー	1 / 2.8 インチ Sony STARVIS	1 / 2.7 インチ Omnivision
解像度	AHD : 1920 × 1080 (1080P)、CVBS : 1280 × 480 (1280H)	AHD : 2560 × 1440 (4MP)、CVBS : 1280 × 480 (1280H)
レンズ	f = 2.8 ~ 12 mm / F1.4	
撮影範囲	水平103.4° × 垂直55.2° ~ 水平33.6° × 垂直17.9°	水平100.1° × 垂直53.8° ~ 水平32.9° × 垂直17.7°
ズーム	-	
S / N 比	52 dB	
赤外線 LED	有 (赤外線照射距離 : 最大 20 m)	
被写体最低照度	カラー時 : 0.03 Lux、モノクロ時 : 0.003 Lux、 IR 点灯時 : 0 Lux、カラー感度アップ時 : 0.003 Lux、 モノクロ感度アップ時 : 0.0003 Lux	カラー時 : 0.1 Lux、モノクロ時 : 0.05 Lux、IR点灯時 : 0 Lux
シャッター速度	1 / 30 (25) ~ 1 / 50,000	
ICR 機能	有	
OSD 機能	有	
デイナイト機能	有	
WDR	有 (D-WDR)	
フリッカレス機能	有	
ノイズリダクション機能	有 (2D / 3DNR)	
アナログ映像出力	有 (OSDボタンによるAHD / アナログ切替)	
防水機能	IP67	
電 源	デュアルモード (電源重畳方式 : NSD7100AHD-Pシリーズ、もしくは電源ユニットより供給、DC12V±30%)	
消費電力	3.0 W	3.3 W
消費電流	250 mA	270 mA
動作可能周囲環境	温度 : -20.0 ~ 50.0℃、湿度 : 95.0%以下 (結露なし)	
外形寸法	136.0 (径) × 114.9 (高)mm	
重 量	724 g	710 g

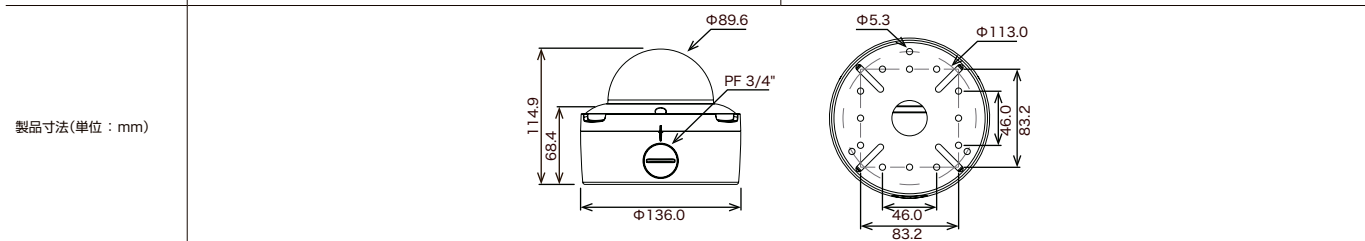

ワンケーブル(電源重量方式) AHDカメラ

ワンケーブル(電源重量方式) AHD防水暗視電動バリフォーカルドーム型カメラ

既存の同軸ケーブルを使用して2MP/4MP/5MP映像監視ができ、暗視撮影が可能な防水ワンケーブル電動バリフォーカルAHDドーム型カメラ。設置場所に合わせて遠隔操作でズーム/フォーカス調整が可能。



※電源アダプターは別売りです。
 ※ワンケーブル(電源重量方式)はNSD7100AHD-Pシリーズ、もしくは電源ユニットをご使用ください。

【製品特長】

- 同軸ケーブル1本の接続だけでズーム/フォーカス/OSDメニューの調整可能です。
- デュアルモード電源採用で、ワンケーブル(電源重量方式)としてはもちろん、DC12Vアダプターからの電源供給も可能です。
- 3箇所可動軸によるレンズ調整機構で天井と壁どちらにでも設置可能です。
- IP67規格準拠で防水/防塵性に優れています。
 ※ 配線距離、配線ケーブルの種類によって映像が劣化する場合があります。

NAHD-933VPUM-2M 希望小売価格 209,000円(税込)



NAHD-933VPUM-4M 希望小売価格 225,500円(税込)



NAHD-933VPUM-5M 希望小売価格 258,500円(税込)



型 式	NAHD-933VPUM-2M	NAHD-933VPUM-4M	NAHD-933VPUM-5M
イメージセンサー	1 / 2.8 インチ Sony STARVIS	1 / 2.7 インチ Omnivision	
解像度	AHD : 1920 × 1080 (1080P)	AHD : 2560 × 1440 (4MP)	AHD : 2592 × 1944 (5MP)
レンズ	f = 2.8 ~ 12 mm / F1.3		
撮影範囲	水平109.8° × 垂直59.8° ~ 水平34.7° × 垂直18.9°	水平100.4° × 垂直53.8° ~ 水平32.5° × 垂直17.3°	水平100.4° × 垂直72.9° ~ 水平32.5° × 垂直23.5°
ズーム	光学ズーム : 4.2 倍		
S / N 比	52 dB		
赤外線 LED	有 (赤外線照射距離 : 最大 20 m)		
被写体最低照度	カラー時 : 0.03 Lux、モノクロ時 : 0.003 Lux、 IR 点灯時 : 0 Lux、カラー感度アップ時 : 0.003 Lux、 モノクロ感度アップ時 : 0.0003 Lux	カラー時 : 0.1 Lux、モノクロ時 : 0.05 Lux、IR点灯時 : 0 Lux	
シャッター速度	1 / 30 (25) ~ 1 / 50,000		
ICR 機能	有		
OSD 機能	有		
デイナイト機能	有		
WDR	有 (D-WDR)		
フリッカレス機能	有		
ノイズリダクション機能	有 (2D / 3DNR)		
アナログ映像出力	-		
プロトコル	Pelco Coaxitron		
防水機能	IP67		
電 源	デュアルモード (電源重量方式 : NSD7100AHD-Pシリーズ、もしくは電源ユニットより供給、DC12V±30%)		
消費電力	4.1 W	4.3 W	
消費電流	340 mA	360 mA	
動作可能周囲環境	温度 : -20.0 ~ 50.0℃、湿度 : 95.0%以下 (結露なし)		
外形寸法	136.0 (径) × 114.9 (高) mm		
重 量	718 g	724 g	723 g

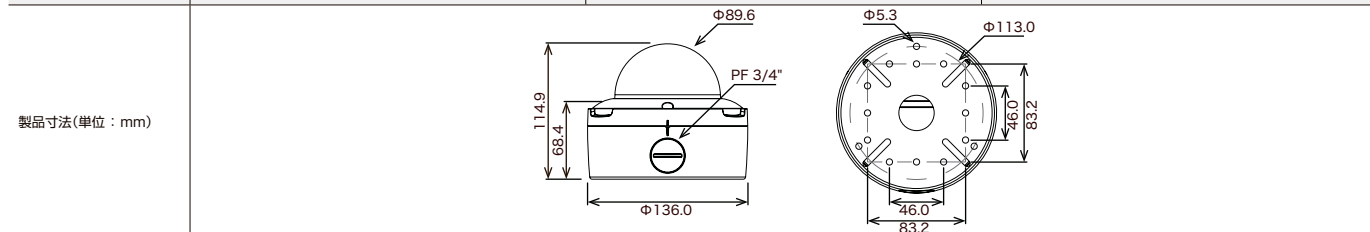

AHD ヴィジュエーション

IP ヴィジュエーション

ALCOHOLCHECKER ヴィジュエーション

THERMAL ヴィジュエーション

周辺機器

ワンケーブル(電源重畳方式) AHD防水フルカラードーム型カメラ

既存の同軸ケーブルを使用して2MP映像監視ができ、低照度環境下でのカラー撮影が可能な防水低照度ワンケーブル AHDドーム型カメラ。



※電源アダプターは別売りです。
※ワンケーブル(電源重畳方式)はNSD7100AHD-Pシリーズ、もしくは電源ユニットをご使用ください。

NAHD-933CVPU-2M

希望小売価格 165,000円(税込)

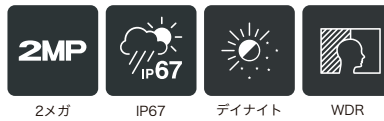

【製品特長】

- 24時間フルカラー映像に対応しています。
- 同軸ケーブル1本の接続だけでOSDメニューの調整可能です。
- デュアルモード電源採用で、ワンケーブル(電源重畳方式)としてはもちろん、DC12Vアダプターからの電源供給も可能です。
- 3箇所の可動軸によるレンズ調整機構で天井と壁どちらにでも設置可能です。
- IP67規格準拠で防水/防塵性に優れています。
※ 配線距離、配線ケーブルの種類によって映像が劣化する場合があります。

型 式	NAHD-933CVPU-2M
イメージセンサー	1 / 2.8インチ Sony STARVIS-2
解像度	AHD : 1920 × 1080 (1080P)、CVBS : 1280 × 480 (1280H)
レンズ	f = 2.8 mm / F1.0
撮影範囲	水平103.7° × 垂直56.2°
ズーム	—
S / N 比	68 dB
赤外線 LED	—
被写体最低照度	カラー時 : 0.001 Lux
シャッター速度	AUTO (1 / 2 ~ 1 / 30,000)
ICR 機能	—
OSD 機能	有
デイナイト機能	有
WDR	有 (D-WDR)
フリッカレス機能	有
ノイズリダクション機能	有 (3DNR)
アナログ映像出力	有 (OSDボタンによるAHD / アナログ切替)
防水機能	IP67
電 源	デュアルモード (電源重畳方式 : NSD7100AHD-Pシリーズ、もしくは電源ユニットより供給、DC12V±30%)
消費電力	2.0 W
消費電流	170 mA
動作可能周囲環境	温度 : -20.0 ~ 50.0℃、湿度 : 90.0%以下 (結露なし)
外形寸法	136.0 (径) × 114.9 (高) mm
重 量	662 g

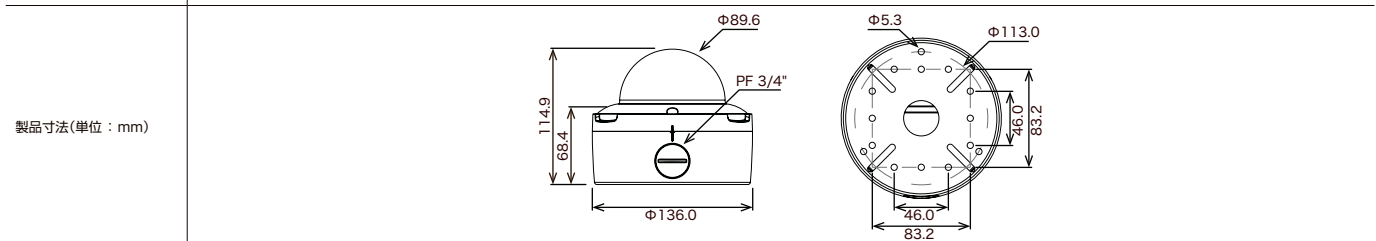

ワンケーブル(電源重畳方式) AHD防水暗視電動パンチルトバリフォーカルドーム型カメラ

既存の同軸ケーブルを使用して2MP映像監視が可能になる電動パンチルトバリフォーカルAHDミニドーム型カメラ。設置場所に合わせて遠隔操作で撮影範囲を自由に調整が可能。



NAHD-934VPUM-2M

希望小売価格 198,000円(税込)



※電源アダプターは別売りです。
 ※ワンケーブル(電源重畳方式)はNSD7100AHD-Pシリーズ、もしくは電源ユニットをご使用ください。

【製品特長】

- 同軸ケーブル1本の接続だけで、ズーム / フォーカス / OSDメニューの調整が可能です。
 - デュアルモード電源採用で、ワンケーブル(電源重畳方式)としてはもちろん、DC12V アダプターからの電源供給も可能です。
 - IP66規格準拠で防水/防塵性に優れています。
- ※ 配線距離、配線ケーブルの種類によって映像が劣化する場合があります。

型 式	NAHD-934VPUM-2M
イメージセンサー	1 / 2.8 インチ Sony STARVIS
解像度	AHD : 1920 × 1080 (1080P)
レンズ	f = 2.8 ~ 12 mm / F1.3
撮影範囲	水平109.8° × 垂直59.8° ~ 水平34.7° × 垂直18.9°
ズーム	光学ズーム : 4.2 倍
S / N 比	52 dB
赤外線 LED	有 (赤外線照射距離 : 最大 15 m)
被写体最低照度	カラー時 : 0.03 Lux、モノクロ時 : 0.003 Lux、IR 点灯時 : 0Lux、 カラー感度アップ時 : 0.003 Lux、モノクロ感度アップ時 : 0.0003 Lux
シャッター速度	1 / 30 (25) ~ 1 / 50,000
ICR 機能	有
OSD 機能	有
デイナイト機能	有
WDR	有 (D-WDR)
フリッカレス機能	有
ノイズリダクション機能	有 (2D / 3DNR)
アナログ映像出力	—
プロトコル	Pelco Coaxitron
防水機能	IP66
電 源	デュアルモード (電源重畳方式 : NSD7100AHD-Pシリーズ、もしくは電源ユニットより供給、DC12V±30%)
消費電力	6.0 W
消費電流	500 mA
動作可能周囲環境	温度 : -20.0 ~ 50.0℃、湿度 : 95.0%以下 (結露なし)
外形寸法	105.0 (径) × 95.0 (高) mm
重 量	576 g

製品寸法(単位 : mm)

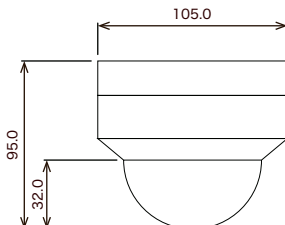

ワンケーブル(電源重畳方式) AHD防水暗視カメラ

既存の同軸ケーブルを使用して1MP/2MP/4MP映像監視ができ、暗視撮影が可能な防水ワンケーブルAHDカメラ。



※電源アダプターは別売りです。
 ※ワンケーブル(電源重畳方式)はNSD7100AHD-Pシリーズ、もしくは電源ユニットをご使用ください。
 ※OSD操作には別売のリモコンが必要です。

【製品特長】

- 同軸ケーブル1本の接続だけでOSDメニューの調整可能です。
- デュアルモード電源採用で、ワンケーブル(電源重畳方式)としてはもちろん、DC12Vアダプターからの電源供給も可能です。

NAHD-941VPU

希望小売価格 115,500円(税込)



NAHD-941VPU-2M

希望小売価格 137,500円(税込)



NAHD-941VPU-4M

希望小売価格 154,000円(税込)



- 壁面 / 天井吊り下げ両方の取り付けに対応しています。
 - IP67規格準拠で防水/防塵性に優れています。
- ※ 配線距離、配線ケーブルの種類によって映像が劣化する場合があります。

型 式	NAHD-941VPU	NAHD-941VPU-2M	NAHD-941VPU-4M
イメージセンサー	1 / 3 インチ Sony Exmor High Pixel Gain	1 / 2.8 インチ Sony STARVIS	1 / 2.7 インチ Omnivision
解像度	AHD : 1280 × 720 (720P)、 CVBS : 1280 × 480 (1280H)	AHD : 1920 × 1080 (2MP)、 CVBS : 1280 × 480 (1280H)	AHD : 2560 × 1440 (4MP)、 CVBS : 1280 × 480 (1280H)
レンズ	f = 3.6 mm / F2.0		
撮影範囲	水平75.5° × 垂直43.6°	水平89.4° × 垂直48.5°	水平86.7° × 垂直46.5°
ズーム	-		
S / N 比	52 dB		
赤外線 LED	有 (赤外線照射距離 : 最大 20 m)		
被写体最低照度	カラー時 : 0.01 Lux、モノクロ時 : 0.001 Lux、 IR 点灯時 : 0 Lux、カラー感度アップ時 : 0.001 Lux、 モノクロ感度アップ時 : 0.0001 Lux	カラー時 : 0.03 Lux、モノクロ時 : 0.003 Lux、 IR 点灯時 : 0 Lux、カラー感度アップ時 : 0.003 Lux、 モノクロ感度アップ時 : 0.0003 Lux	カラー時 : 0.1 Lux、モノクロ時 : 0.05 Lux、 IR点灯時 : 0 Lux
シャッター速度	1 / 30 (25) ~ 1 / 50,000		
ICR 機能	有		
OSD 機能	有		
デイナイト機能	有		
WDR	有 (D-WDR)		
フリッカレス機能	有		
ノイズリダクション機能	有 (2D / 3DNR)		
アナログ映像出力	有 (OSDボタンによるAHD / アナログ切替)		
防水機能	IP67		
電 源	デュアルモード (電源重畳方式 : NSD7100AHD-Pシリーズ、もしくは電源ユニットより供給、DC12V±30%)		
消費電力	2.7 W	2.6 W	2.7 W
消費電流	220 mA	220 mA	220 mA
動作可能周囲環境	温度 : -20.0 ~ 50.0℃、湿度 : 95.0%以下 (結露なし)		
外形寸法	70.3 (幅) × 69.0 (高) × 182.3 (奥)mm		
重 量	426 g	424 g	410 g

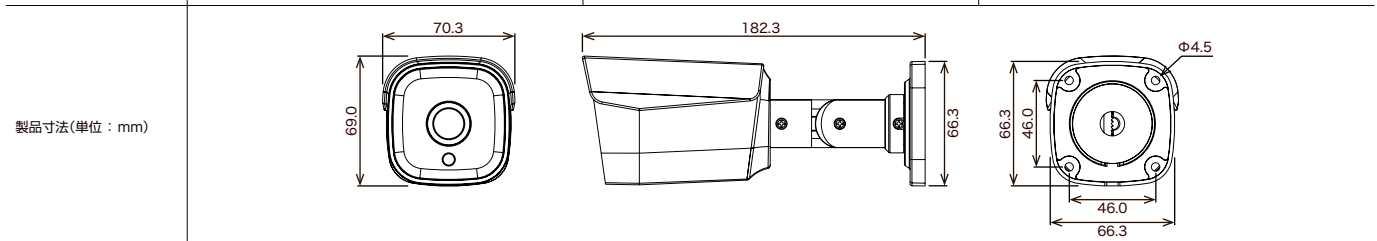

ワンケーブル(電源重量方式) AHDカメラ

ワンケーブル(電源重畳方式) AHD防水暗視バリフォーカルカメラ

既存の同軸ケーブルを使用して1MP/2MP映像監視ができ、暗視撮影が可能な防水ワンケーブルAHDカメラ。設置場所に合わせてレンズのズーム調整が可能。中距離監視向き。



※電源アダプターは別売りです。
 ※ワンケーブル(電源重畳方式)はNSD7100AHD-Pシリーズ、もしくは電源ユニットをご使用ください。

NAHD-942VPU

希望小売価格 159,500円(税込)



NAHD-942VPU-2M

希望小売価格 187,000円(税込)



【製品特長】

- 同軸ケーブル1本の接続だけでOSDメニューの調整可能です。
 - デュアルモード電源採用で、ワンケーブル(電源重畳方式)としてはもちろん、DC12Vアダプターからの電源供給も可能です。
 - ビデオ出力が可能で、画角調整に利用出来ます。
 - 壁面/天井吊り下げ両方の取り付けに対応しています。
 - IP67規格準拠で防水/防塵性に優れています。
- ※ 配線距離、配線ケーブルの種類によって映像が劣化する場合があります。

型 式	NAHD-942VPU	NAHD-942VPU-2M
イメージセンサー	1 / 3 インチ Sony Exmor High Pixel Gain	1 / 2.8 インチ Sony STARVIS
解像度	AHD : 1280 × 720 (720P)、 CVBS : 1280 × 480 (1280H)	AHD : 1920 × 1080 (2MP)、 CVBS : 1280 × 480 (1280H)
レンズ	f = 2.8 ~ 12 mm / F1.4	
撮影範囲	水平80.7° × 垂直45.5° ~ 水平29.1° × 垂直16.5°	水平103.4° × 垂直55.2° ~ 水平33.6° × 垂直17.9°
ズーム	-	
S / N 比	52 dB	
赤外線 LED	有 (赤外線照射距離 : 最大 40 m)	
被写体最低照度	カラー時 : 0.01 Lux、モノクロ時 : 0.001 Lux、 IR 点灯時 : 0 Lux、カラー感度アップ時 : 0.001 Lux、 モノクロ感度アップ時 : 0.0001 Lux	カラー時 : 0.03 Lux、モノクロ時 : 0.003 Lux、 IR 点灯時 : 0 Lux、カラー感度アップ時 : 0.003 Lux、 モノクロ感度アップ時 : 0.0003 Lux
シャッター速度	1 / 30 (25) ~ 1 / 50,000	
ICR 機能	有	
OSD 機能	有	
デイナイト機能	有	
WDR	有 (D-WDR)	
フリッカレス機能	有	
ノイズリダクション機能	有 (2D / 3DNR)	
アナログ映像出力	有 (OSDボタンによるAHD / アナログ切替)	
防水機能	IP67	
電 源	デュアルモード (電源重畳方式 : NSD7100AHD-Pシリーズ、もしくは電源ユニットより供給、DC12V ±30%)	
消費電力	4.3 W	4.5 W
消費電流	360 mA	370 mA
動作可能周囲環境	温度 : -20.0 ~ 50.0℃、湿度 : 95.0%以下 (結露なし)	
外形寸法	89.0 (幅) × 86.2 (高) × 256.8 (奥)mm	
重 量	749 g	747 g

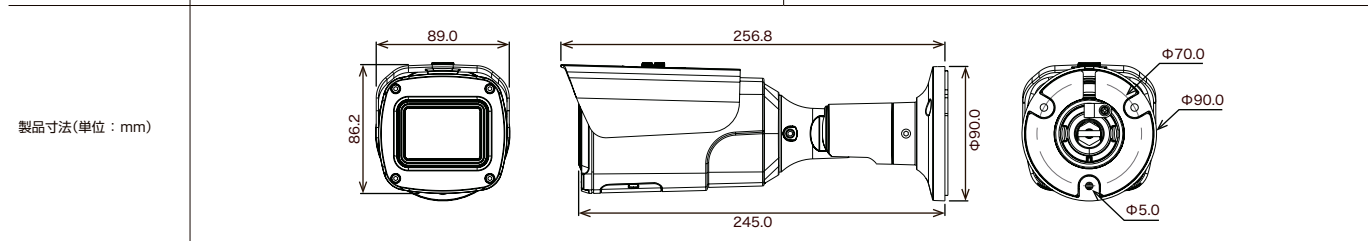

製品寸法(単位 : mm)

ワンケーブル(電源重畳方式) AHD防水暗視バリフォーカルカメラ

既存の同軸ケーブルを使用して4MP/5MP映像監視ができ、暗視撮影が可能な防水ワンケーブルAHDカメラ。設置場所に合わせてレンズのズーム調整が可能。中距離監視向き。



※電源アダプターは別売りです。
※ワンケーブル(電源重畳方式)はNSD7100AHD-Pシリーズ、もしくは電源ユニットをご使用ください。

【製品特長】

- 同軸ケーブル1本の接続だけでOSDメニューの調整可能です。
 - デュアルモード電源採用で、ワンケーブル(電源重畳方式)としてはもちろん、DC12Vアダプターからの電源供給も可能です。
 - ビデオ出力が可能で、画角調整に利用出来ます。
 - 壁面/天井吊り下げ両方の取り付けに対応しています。
 - IP67規格準拠で防水/防塵性に優れています。
- ※ 配線距離、配線ケーブルの種類によって映像が劣化する場合があります。

型 式	NAHD-942VPU-4M	NAHD-942VPU-5M
イメージセンサー	1 / 2.7 インチ Omnivision	
解像度	AHD : 2560 × 1440 (4MP)、 CVBS : 1280 × 480 (1280H)	AHD : 2592 × 1944 (5MP)、 CVBS : 1280 × 480 (1280H)
レンズ	f = 2.8 ~ 12 mm / F1.4	
撮影範囲	水平100.1° × 垂直53.8° ~ 水平32.9° × 垂直17.7°	水平100.1° × 垂直71.6° ~ 水平32.9° × 垂直23.6°
ズーム	-	
S / N 比	52 dB	
赤外線 LED	有 (赤外線照射距離 : 最大 40 m)	
被写体最低照度	カラー時 : 0.1 Lux、モノクロ時 : 0.05 Lux、IR点灯時 : 0 Lux	
シャッター速度	1 / 30 (25) ~ 1 / 50,000	
ICR 機能	有	
OSD 機能	有	
デイナイト機能	有	
WDR	有 (D-WDR)	
フリッカレス機能	有	
ノイズリダクション機能	有 (2D / 3DNR)	
アナログ映像出力	有 (OSDボタンによるAHD / アナログ切替)	
防水機能	IP67	
電 源	デュアルモード (電源重畳方式 : NSD7100AHD-Pシリーズ、もしくは電源ユニットより供給、DC12V±30%)	
消費電力	4.2 W	
消費電流	350 mA	
動作可能周囲環境	温度 : -20.0 ~ 50.0℃、湿度 : 95.0%以下 (結露なし)	
外形寸法	89.0 (幅) × 86.2 (高) × 256.8 (奥)mm	
重 量	733 g	

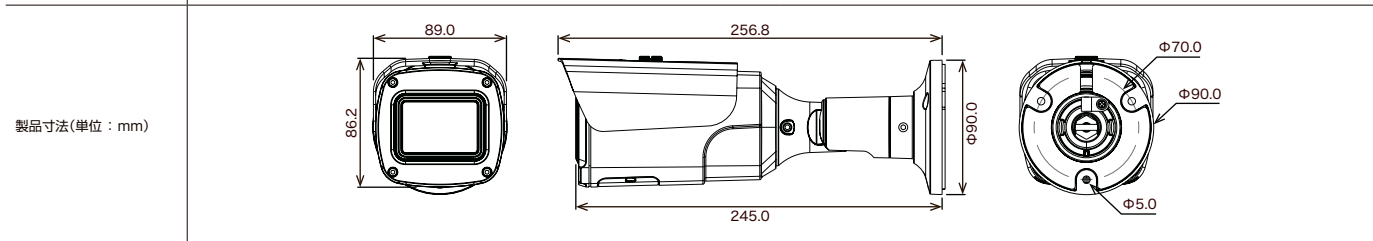

ワンケーブル(電源重量方式) AHDカメラ

ワンケーブル(電源重畳方式) AHD防水暗視バリフォーカルカメラ

既存の同軸ケーブルを使用して2MP/4MP映像監視ができ、暗視撮影が可能な防水ワンケーブルAHDカメラ。設置場所に合わせてレンズのズーム調整が可能。中距離監視向き。



※電源アダプターは別売りです。
※ワンケーブル(電源重畳方式)はNSD7100AHD-Pシリーズ、もしくは電源ユニットをご使用ください。

NAHD-942VPU-2M-BK

希望小売価格 187,000円(税込)



NAHD-942VPU-4M-BK

希望小売価格 203,500円(税込)



【製品特長】

- 同軸ケーブル1本の接続だけでOSDメニューの調整可能です。
 - デュアルモード電源採用で、ワンケーブル(電源重畳方式)としてはもちろん、DC12Vアダプターからの電源供給も可能です。
 - ビデオ出力が可能で、画角調整に利用出来ます。
 - 壁面/天井吊り下げ両方の取り付けに対応しています。
 - IP67規格準拠で防水/防塵性に優れています。
- ※ 配線距離、配線ケーブルの種類によって映像が劣化する場合があります。

型 式	NAHD-942VPU-2M-BK	NAHD-942VPU-4M-BK
イメージセンサー	1 / 2.8 インチ Sony STARVIS	1 / 2.7 インチ Omnivision
解像度	AHD : 1920 × 1080 (2MP)、 CVBS : 1280 × 480 (1280H)	AHD : 2560 × 1440 (4MP)、 CVBS : 1280 × 480 (1280H)
レンズ	f = 2.8 ~ 12 mm / F1.4	
撮影範囲	水平103.4° × 垂直55.2° ~ 水平33.6° × 垂直17.9°	水平100.1° × 垂直53.8° ~ 水平32.9° × 垂直17.7°
ズーム	-	
S / N 比	52 dB	
赤外線 LED	有 (赤外線照射距離 : 最大 40 m)	
被写体最低照度	カラー時 : 0.03 Lux、モノクロ時 : 0.003 Lux、 IR 点灯時 : 0 Lux、カラー感度アップ時 : 0.003 Lux、 モノクロ感度アップ時 : 0.0003 Lux	カラー時 : 0.1 Lux、モノクロ時 : 0.05 Lux、IR点灯時 : 0 Lux
シャッター速度	1 / 30 (25) ~ 1 / 50,000	
ICR 機能	有	
OSD 機能	有	
デイナイト機能	有	
WDR	有 (D-WDR)	
フリッカレス機能	有	
ノイズリダクション機能	有 (2D / 3DNR)	
アナログ映像出力	有 (OSDボタンによるAHD / アナログ切替)	
防水機能	IP67	
電 源	デュアルモード (電源重畳方式 : NSD7100AHD-Pシリーズ、もしくは電源ユニットより供給、DC12V ±30%)	
消費電力	4.5 W	4.2 W
消費電流	370 mA	350 mA
動作可能周囲環境	温度 : -20.0 ~ 50.0℃、湿度 : 95.0%以下 (結露なし)	
外形寸法	89.0 (幅) × 86.2 (高) × 256.8 (奥)mm	
重 量	747 g	733 g

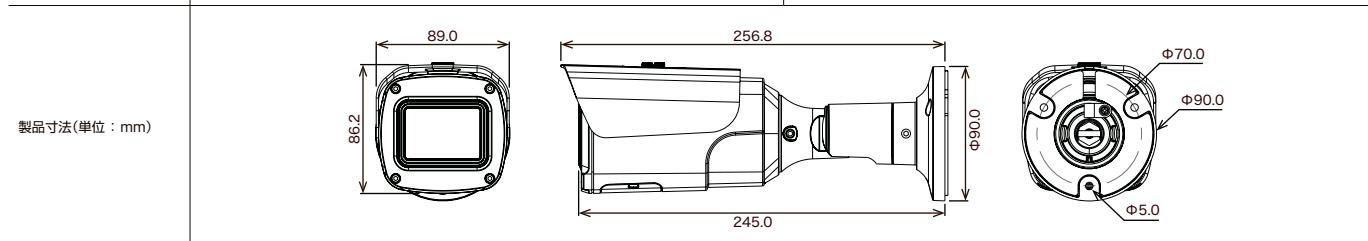

ワンケーブル(電源重畳方式) AHD防水暗視電動バリフォーカルカメラ

既存の同軸ケーブルを使用して2MP/4MP/5MP映像監視ができ、暗視撮影が可能な防水ワンケーブル電動バリフォーカルAHDカメラ。設置場所に合わせて遠隔操作でズーム/フォーカス調整が可能。中距離監視向き。



※電源アダプターは別売りです。
※ワンケーブル(電源重畳方式)はNSD7100AHD-Pシリーズ、もしくは電源ユニットをご使用ください。

【製品特長】

- 同軸ケーブル1本の接続だけでズーム/フォーカス/OSDメニューの調整可能です。
- デュアルモード電源採用で、ワンケーブル(電源重畳方式)としてはもちろん、DC12Vアダプターからの電源供給も可能です。
- 壁面/天井吊り下げ両方の取り付けに対応しています。
- IP67規格準拠で防水/防塵性に優れています。
※ 配線距離、配線ケーブルの種類によって映像が劣化する場合があります。

NAHD-942VPUM-2M 希望小売価格 203,500円(税込)



NAHD-942VPUM-4M 希望小売価格 214,500円(税込)



NAHD-942VPUM-5M 希望小売価格 247,500円(税込)



型 式	NAHD-942VPUM-2M	NAHD-942VPUM-4M	NAHD-942VPUM-5M
イメージセンサー	1 / 2.8 インチ Sony STARVIS	1 / 2.7 インチ Omnivision	
解像度	AHD : 1920 × 1080 (1080P)	AHD : 2560 × 1440 (4MP)	AHD : 2592 × 1944 (5MP)
レンズ	f = 2.8 ~ 12 mm / F1.3		
撮影範囲	水平109.8° × 垂直59.8° ~ 水平34.7° × 垂直18.9°	水平100.4° × 垂直53.8° ~ 水平32.5° × 垂直17.3°	水平100.4° × 垂直72.9° ~ 水平32.5° × 垂直23.5°
ズーム	光学ズーム : 4.2倍		
S / N 比	52 dB		
赤外線 LED	有 (赤外線照射距離 : 最大 40 m)		
被写体最低照度	カラー時 : 0.03 Lux、モノクロ時 : 0.003 Lux、 IR 点灯時 : 0 Lux、カラー感度アップ時 : 0.003 Lux、 モノクロ感度アップ時 : 0.0003 Lux	カラー時 : 0.1Lux、モノクロ時 : 0.05Lux、IR 点灯時 : 0 Lux	
シャッター速度	1 / 30 (25) ~ 1 / 50,000		
ICR 機能	有		
OSD 機能	有		
デイナイト機能	有		
WDR	有 (D-WDR)		
フリッカレス機能	有		
ノイズリダクション機能	有 (2D / 3DNR)		
アナログ映像出力	有 (OSDボタンによるAHD / アナログ切替)		
プロトコル	Pelco Coaxitron		
防水機能	IP67		
電 源	デュアルモード (電源重畳方式 : NSD7100AHD-Pシリーズ、もしくは電源ユニットより供給、DC12V±30%)		
消費電力	5.4 W	5.3 W	
消費電流	450 mA	440 mA	
動作可能周囲環境	温度 : -20.0 ~ 50.0℃、湿度 : 95.0%以下 (結露なし)		
外形寸法	89.0 (幅) × 86.2 (高) × 256.8 (奥)mm		
重 量	741 g	749 g	

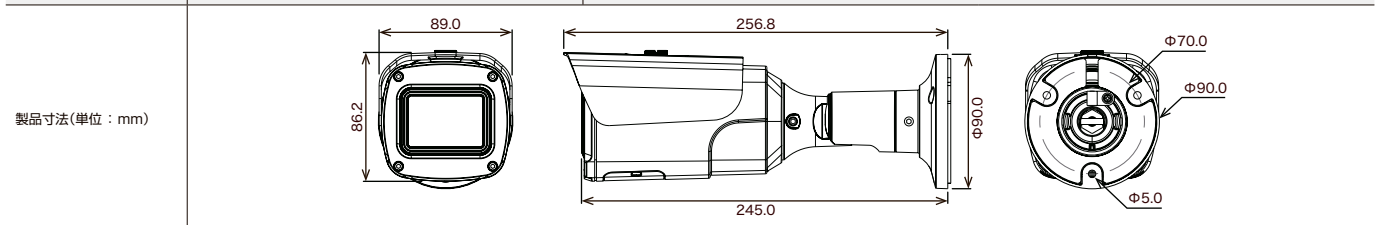

ワンケーブル(電源重量方式) AHDカメラ

ワンケーブル(電源重畳方式) AHD防水暗視電動バリフォーカルカメラ

既存の同軸ケーブルを使用して2MP/4MP映像監視ができ、暗視撮影が可能な防水ワンケーブル電動バリフォーカルAHDカメラ。設置場所に合わせて遠隔操作でズーム/フォーカス調整が可能。中距離監視向き。



※電源アダプターは別売りです。
※ワンケーブル(電源重畳方式)はNSD7100AHD-Pシリーズ、もしくは電源ユニットをご使用ください。

NAHD-942VPUM-2M-BK 希望小売価格 203,500円(税込)



NAHD-942VPUM-4M-BK 希望小売価格 214,500円(税込)



【製品特長】

- 同軸ケーブル1本の接続だけでズーム/フォーカス/OSDメニューの調整可能です。
- デュアルモード電源採用で、ワンケーブル(電源重畳方式)としてはもちろん、DC12Vアダプターからの電源供給も可能です。
- 壁面/天井吊り下げ両方の取り付けに対応しています。
- IP67規格準拠で防水/防塵性に優れています。
※ 配線距離、配線ケーブルの種類によって映像が劣化する場合があります。

型 式	NAHD-942VPUM-2M-BK	NAHD-942VPUM-4M-BK
イメージセンサー	1 / 2.8 インチ Sony STARVIS	1 / 2.7 インチ Omnivision
解像度	AHD : 1920 × 1080 (2MP)	AHD : 2560 × 1440 (4MP)
レンズ	f = 2.8 ~ 12 mm / F1.3	
撮影範囲	水平109.8° × 垂直59.8° ~ 水平34.7° × 垂直18.9°	水平100.4° × 垂直53.8° ~ 水平32.5° × 垂直17.3°
ズーム	光学ズーム : 4.2倍	
S / N 比	52 dB	
赤外線 LED	有 (赤外線照射距離 : 最大 40 m)	
被写体最低照度	カラー時 : 0.03 Lux、モノクロ時 : 0.003 Lux、 IR 点灯時 : 0 Lux、カラー感度アップ時 : 0.003 Lux、 モノクロ感度アップ時 : 0.0003 Lux	カラー時 : 0.1 Lux、モノクロ時 : 0.05 Lux、IR点灯時 : 0 Lux
シャッター速度	1 / 30 (25) ~ 1 / 50,000	
ICR 機能	有	
OSD 機能	有	
デイトライト機能	有	
WDR	有 (D-WDR)	
フリッカーレス機能	有	
ノイズリダクション機能	有 (2D / 3DNR)	
アナログ映像出力	有 (OSDボタンによるAHD / アナログ切替)	
プロトコル	Pelco Coaxitron	
防水機能	IP67	
電 源	デュアルモード (電源重畳方式 : NSD7100AHD-Pシリーズ、もしくは電源ユニットより供給、DC12V±30%)	
消費電力	5.4 W	5.3 W
消費電流	450 mA	440 mA
動作可能周囲環境	温度 : -20.0 ~ 50.0℃、湿度 : 95.0%以下 (結露なし)	
外形寸法	89.0 (幅) × 86.2 (高) × 256.8 (奥)mm	
重 量	741 g	749 g

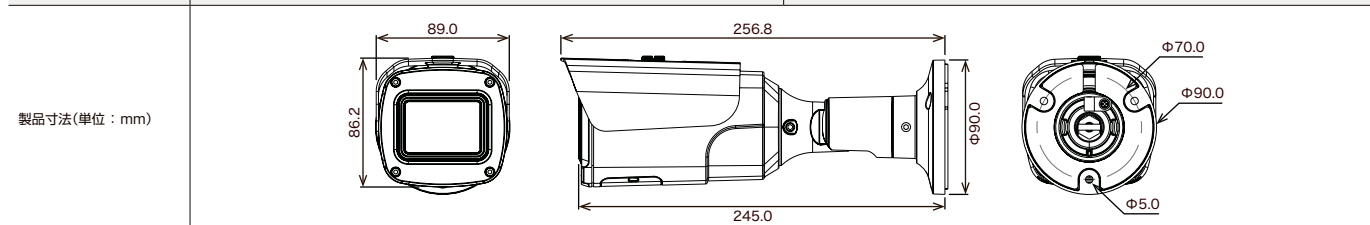

AHD ヴィューション

IP ヴィューション

ALCOHOLCHECKER ヴィューション

THERMAL ヴィューション

周辺機器

ワンケーブル(電源重畳方式) AHD防水フルカラーカメラ

既存の同軸ケーブルを使用して2MP映像監視ができ、低照度環境下でのカラー撮影が可能な防水低照度ワンケーブルAHDカメラ。



NAHD-942CVPU-2M

希望小売価格 165,000円(税込)



2メガ



IP67



デイナイト



WDR

※電源アダプターは別売りです。
※ワンケーブル(電源重畳方式)はNSD7100AHD-Pシリーズ、もしくは電源ユニットをご使用ください。

【製品特長】

- 24時間フルカラー映像に対応しています。
- 同軸ケーブル1本の接続だけでOSDメニューの調整可能です。
- デュアルモード電源採用で、ワンケーブル(電源重畳方式)としてはもちろん、DC12Vアダプターからの電源供給も可能です。
- 壁面 / 天井吊り下げ両方の取り付けに対応しています。
- IP67規格準拠で防水/防塵性に優れています。
※ 配線距離、配線ケーブルの種類によって映像が劣化する場合があります。

型 式	NAHD-942CVPU-2M
イメージセンサー	1 / 2.8インチ Sony STARVIS-2
解像度	AHD : 1920 × 1080 (1080P)、CVBS : 1280 × 480 (1280H)
レンズ	f = 2.8 mm / F1.0
撮影範囲	水平103.7° × 垂直56.2°
ズーム	—
S / N 比	68 dB
赤外線 LED	—
被写体最低照度	カラー時 : 0.001 Lux
シャッター速度	AUTO (1 / 2 ~ 1 / 30,000)
ICR 機能	—
OSD 機能	有
デイナイト機能	有
WDR	有 (D-WDR)
フリッカレス機能	有
ノイズリダクション機能	有 (3DNR)
アナログ映像出力	有 (OSDボタンによるAHD / アナログ切替)
防水機能	IP67
電 源	デュアルモード (電源重畳方式 : NSD7100AHD-Pシリーズ、もしくは電源ユニットより供給、DC12V±30%)
消費電力	2.0 W
消費電流	170 mA
動作可能周囲環境	温度 : -20.0 ~ 50.0℃、湿度 : 90.0%以下 (結露なし)
外形寸法	89.0 (幅) × 86.2 (高) × 256.8 (奥)mm
重 量	738 g

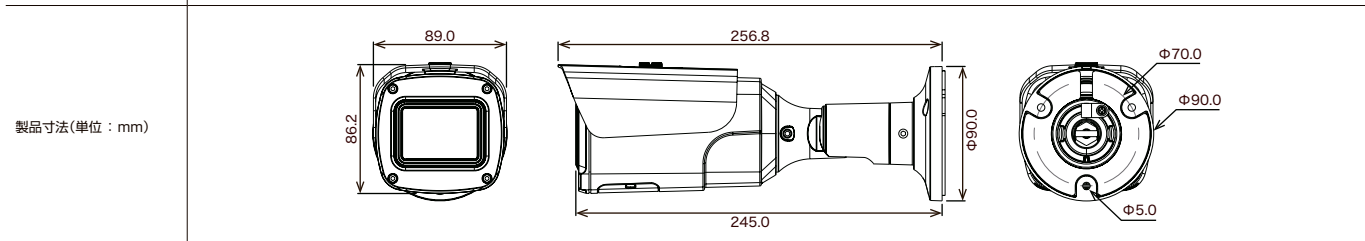

ワンケーブル(電源重量方式) AHDカメラ

ワンケーブル(電源重畳方式) AHD防水暗視電動バリフォーカルカメラ

既存の同軸ケーブルを使用して2MP/4MP映像監視ができ、暗視撮影が可能な防水ワンケーブル電動バリフォーカルAHDカメラ。設置場所に合わせて遠隔操作でズーム/フォーカス調整が可能。中距離監視向き。



※電源アダプターは別売りです。
※ワンケーブル(電源重畳方式)はNSD7100AHD-Pシリーズ、もしくは電源ユニットをご使用ください。

NAHD-943VPUM-2M 希望小売価格 247,500円(税込)



NAHD-943VPUM-4M 希望小売価格 258,500円(税込)



【製品特長】

- 同軸ケーブル1本の接続だけでズーム/フォーカス/OSDメニューの調整可能です。
- デュアルモード電源採用で、ワンケーブル(電源重畳方式)としてはもちろん、DC12Vアダプターからの電源供給も可能です。
- 壁面/天井吊り下げ両方の取り付けに対応しています。
- IP67規格準拠で防水/防塵性に優れています。
※ 配線距離、配線ケーブルの種類によって映像が劣化する場合があります。

型 式	NAHD-943VPUM-2M	NAHD-943VPUM-4M
イメージセンサー	1 / 2.8 インチ Sony STARVIS	1 / 2.7 インチ Omnivision
解像度	AHD : 1920 × 1080 (2MP)	AHD : 2560 × 1440 (4MP)
レンズ	f = 5 ~ 50 mm / F1.6	
撮影範囲	水平50.9° × 垂直28.4° ~ 水平9.0° × 垂直5.0°	水平47.8° × 垂直26.9° ~ 水平8.1° × 垂直4.5°
ズーム	光学ズーム : 10倍	
S / N 比	52 dB	
赤外線 LED	有 (赤外線照射距離 : 最大 70 m)	
被写体最低照度	カラー時 : 0.03 Lux、モノクロ時 : 0.003 Lux、 IR 点灯時 : 0 Lux、カラー感度アップ時 : 0.003 Lux、 モノクロ感度アップ時 : 0.0003 Lux	カラー時 : 0.1 Lux、モノクロ時 : 0.05 Lux、IR点灯時 : 0 Lux
シャッター速度	1 / 30 (25) ~ 1 / 50,000	
ICR 機能	有	
OSD 機能	有	
デイナイト機能	有	
WDR	有 (D-WDR)	
フリッカレス機能	有	
ノイズリダクション機能	有 (2D / 3DNR)	
アナログ映像出力	有 (OSDボタンによるAHD / アナログ切替)	
プロトコル	Pelco Coaxitron	
防水機能	IP67	
電 源	デュアルモード (電源重畳方式 : NSD7100AHD-Pシリーズ、もしくは電源ユニットより供給、DC12V±30%)	
消費電力	5.8 W	5.4 W
消費電流	480 mA	450 mA
動作可能周囲環境	温度 : -20.0 ~ 50.0℃、湿度 : 95.0%以下 (結露なし)	
外形寸法	89.0 (幅) × 86.2 (高) × 256.8 (奥)mm	
重 量	765 g	773 g

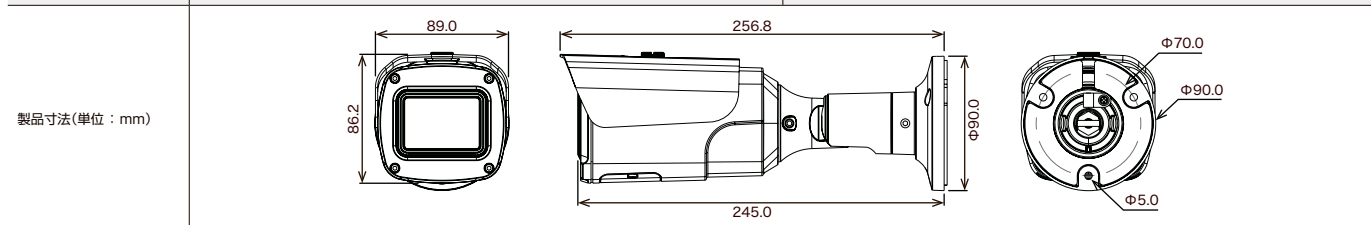

ワンケーブル(電源重量方式) AHD電源ユニット

UTC対応 AHDワンケーブル(電源重量方式)用 電源ユニット

ワンケーブルAHDカメラ専用の電源ユニット。



NSE904AVP-U

希望小売価格 **242,000**円(税込)



NSE908AVP-U

希望小売価格 **434,500**円(税込)

【製品特長】

- AHDワンケーブル(電源重量方式)用の電源ユニットです。
- UTC対応AHDワンケーブル(電源重量方式)接続時に制御線不要で、ズーム/フォーカス/OSDメニューの調整まで可能です。
- 同軸ケーブル5C-2Vを使用することで最大300メートルまで延長可能です。

型 式	NSE904AVP-U	NSE908AVP-U
入力電圧	AC100V	
消費電力	65.0 W	130.0 W
カメラ入力	4 ch	8 ch
映像出力	8ch (入力1chに対して出力2ch)	16ch (入力1chに対して出力2ch)
動作可能周囲環境	温度：-10.0～50.0℃	
保存温度	-20.0～60.0℃	
外形寸法	215.0 (幅) × 44.0 (高) × 205.0 (奥)mm	350.0 (幅) × 44.0 (高) × 205.0 (奥)mm
重 量	1750 g	2820 g

製品寸法(単位：mm)

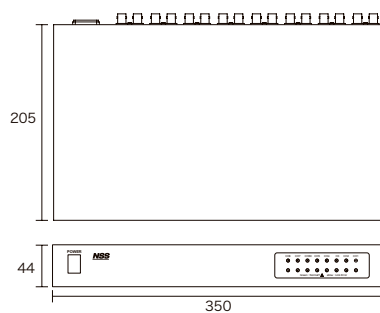
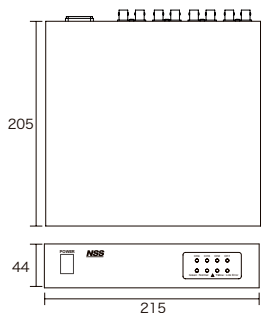

AHD電動バリフォーカルボックス型カメラ

既存の同軸ケーブルを使用して2MP/4MP映像監視が可能になる、AHDボックス型カメラ。



※電源アダプターは別売りです。

NAHD-900M-2M

希望小売価格 137,500円(税込)



NAHD-900M-4M

希望小売価格 154,000円(税込)



【製品特長】

- 同軸ケーブル1本の接続だけでズーム/フォーカス/OSDメニューの調整可能です。
 - レンズ一体型構造です。
- ※ 配線距離、配線ケーブルの種類によって映像が劣化する場合があります。

型 式	NAHD-900M-2M	NAHD-900M-4M
イメージセンサー	1 / 2.8 インチ Sony STARVIS	1 / 2.7 インチOmnivision
解像度	AHD : 1920 × 1080 (1080P)	AHD : 2560 × 1440 (4MP)
レンズ	f = 2.8 ~ 12 mm / F1.3	f = 2.8 ~ 12 mm / F1.4
撮影範囲	水平109.8° × 垂直59.8° ~ 水平34.7° × 垂直18.9°	水平100.4° × 垂直53.8° ~ 水平32.5° × 垂直17.3°
ズーム	光学ズーム : 4.2倍	
S / N 比	52 dB	
赤外線 LED	-	
被写体最低照度	カラー時 : 0.03 Lux、モノクロ時 : 0.003 Lux、 カラー感度アップ時 : 0.003 Lux、モノクロ感度アップ時 : 0.0003 Lux	カラー時 : 0.1 Lux、モノクロ時 : 0.05 Lux
シャッター速度	1 / 30 (25) ~ 1 / 50,000	
ICR 機能	有	
OSD 機能	有	
デイナイト機能	有	
WDR	有 (D-WDR)	
フリッカレス機能	有	
ノイズリダクション機能	有 (2D / 3D NR)	
アナログ映像出力	有 (OSDボタンによるAHD / アナログ切替)	
プロトコル	Pelco Coaxitron	
防水機能	-	
電 源	DC12V ±30%	
消費電力	2.4 W	
消費電流	200 mA	
動作可能周囲環境	温度 : -20.0 ~ 50.0℃、湿度 : 90.0%以下 (結露なし)	
外形寸法	68.0 (幅) × 61.6 (高) × 121.2 (奥)mm	
重 量	386 g	462 g

製品寸法(単位 : mm)

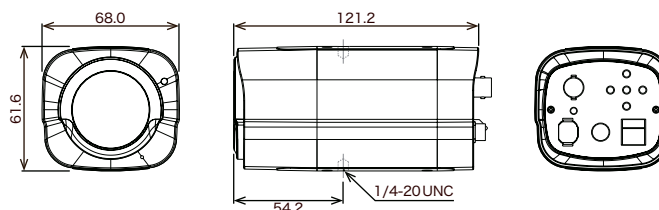

AHDドーム型カメラ

既存の同軸ケーブルを使用して2MP/4MP映像監視が可能になる、AHDドーム型カメラ。



スモークドームカバー
▶ P.183

※電源アダプターは別売りです。

NAHD-930-2M

希望小売価格 93,500円(税込)



NAHD-930-4M

希望小売価格 110,000円(税込)



【製品特長】

- 同軸ケーブル1本の接続だけでOSDメニューの調整可能です。
 - 3箇所 of 可動軸によるレンズ調整機構で天井と壁どちらにでも設置可能です。
- ※ 配線距離、配線ケーブルの種類によって映像が劣化する場合があります。

型 式	NAHD-930-2M	NAHD-930-4M
イメージセンサー	1 / 2.9 インチ Sony Exmor	1 / 2.7 インチ Omnivision
解像度	AHD : 1920 × 1080 (1080P)、CVBS : 1280 × 480 (1280H)	AHD : 2560 × 1440 (4MP)、CVBS : 1280 × 480 (1280H)
レンズ	f = 3.6 mm / F2.0	
撮影範囲	水平89.4° × 垂直48.5°	水平86.7° × 垂直46.5°
ズーム	-	
S / N 比	52 dB	
赤外線 LED	-	
被写体最低照度	カラー時 : 0.08 Lux、モノクロ時 : 0.008 Lux、 カラー感度アップ時 : 0.008 Lux、モノクロ感度アップ時 : 0.0008 Lux	カラー時 : 0.1 Lux、モノクロ時 : 0.05 Lux
シャッター速度	1 / 30 (25) ~ 1 / 50,000	
ICR 機能	有	
OSD 機能	有	
デイナイト機能	有	
WDR	有 (D-WDR)	
フリッカレス機能	有	
ノイズリダクション機能	有 (2D / 3D NR)	
アナログ映像出力	有 (OSDボタンによるAHD / アナログ切替)	
防水機能	-	
電 源	DC12V ±30%	
消費電力	1.3 W	
消費電流	120 mA	110 mA
動作可能周囲環境	温度 : -20.0 ~ 50.0℃、湿度 : 90.0%以下 (結露なし)	
外形寸法	125.0 (径) × 90.8 (高)mm	
重 量	210 g	200 g

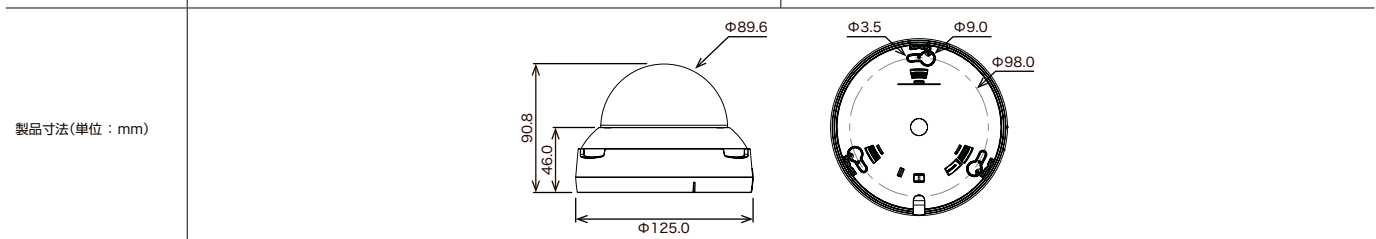

AHDバリフォーカルドーム型カメラ

既存の同軸ケーブルを使用して1MP/2MP映像監視が可能になる、AHDドーム型カメラ。
設置場所に合わせてレンズのズーム調整が可能。



スモークドームカバー
▶ P.183

※電源アダプターは別売りです。

NAHD-931

希望小売価格 99,000円(税込)



NAHD-931-2M

希望小売価格 115,500円(税込)



【製品特長】

- 同軸ケーブル1本の接続だけでOSDメニューの調整可能です。
- 3箇所の可動軸によるレンズ調整機構で天井と壁どちらにでも設置可能です。
- ※ 配線距離、配線ケーブルの種類によって映像が劣化する場合があります。

型 式	NAHD-931	NAHD-931-2M
イメージセンサー	1/3インチ Sony Exmor High Pixel Gain	1/2.9インチ Sony Exmor
解像度	AHD: 1280 × 720 (720P), CVBS: 1280 × 480 (1280H)	AHD: 1920 × 1080 (1080P), CVBS: 1280 × 480 (1280H)
レンズ	f = 2.8 ~ 12 mm / F1.4	
撮影範囲	水平80.7° × 垂直45.5° ~ 水平29.1° × 垂直16.5°	水平103.4° × 垂直55.2° ~ 水平33.6° × 垂直17.9°
ズーム	-	
S/N比	52 dB	
赤外線 LED	-	
被写体最低照度	カラー時: 0.01 Lux、モノクロ時: 0.001 Lux、 カラー感度アップ時: 0.001 Lux、モノクロ感度アップ時: 0.0001 Lux	カラー時: 0.08 Lux、モノクロ時: 0.008 Lux、 カラー感度アップ時: 0.008 Lux、モノクロ感度アップ時: 0.0008 Lux
シャッター速度	1/30 (25) ~ 1/50,000	
ICR 機能	有	
OSD 機能	有	
デイナイト機能	有	
WDR	有 (D-WDR)	
フリッカレス機能	有	
ノイズリダクション機能	有 (2D / 3D NR)	
アナログ映像出力	有 (OSDボタンによるAHD / アナログ切替)	
防水機能	-	
電 源	DC12V ±30%	
消費電力	1.1 W	1.8 W
消費電流	90 mA	150 mA
動作可能周囲環境	温度: -20.0 ~ 50.0℃、湿度: 90.0%以下 (結露なし)	
外形寸法	125.0 (径) × 90.8 (高)mm	
重 量	236 g	234 g

製品寸法(単位: mm)

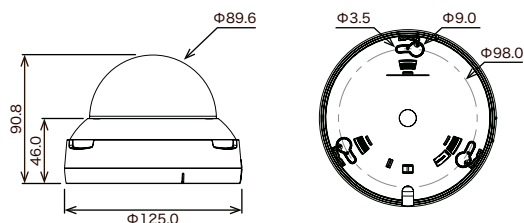

AHDバリフォーカルドーム型カメラ

既存の同軸ケーブルを使用して4MP/5MP映像監視が可能になる、AHDドーム型カメラ。
設置場所に合わせてレンズのズーム調整が可能。



スモークドームカバー
▶ P.183

※電源アダプターは別売りです。

NAHD-931-4M

希望小売価格 132,000円(税込)



NAHD-931-5M

希望小売価格 154,000円(税込)



【製品特長】

- 同軸ケーブル1本の接続だけでOSDメニューの調整可能です。
 - 3箇所可動軸によるレンズ調整機構で天井と壁どちらにでも設置可能です。
- ※ 配線距離、配線ケーブルの種類によって映像が劣化する場合があります。

型 式	NAHD-931-4M	NAHD-931-5M
イメージセンサー	1 / 2.8 インチ Sony STARVIS	
解像度	AHD : 2560 × 1440 (4MP)、CVBS : 1280 × 480 (1280H)	AHD : 2592 × 1944 (5MP)、CVBS : 1280 × 480 (1280H)
レンズ	f = 2.8 ~ 12 mm / F1.4	
撮影範囲	水平100.1° × 垂直53.8° ~ 水平32.9° × 垂直17.7°	水平100.1° × 垂直71.6° ~ 水平32.9° × 垂直23.6°
ズーム	-	
S / N 比	52 dB	
赤外線 LED	-	
被写体最低照度	カラー時 : 0.1 Lux、モノクロ時 : 0.05 Lux	
シャッター速度	1 / 30 (25) ~ 1 / 50,000	
ICR 機能	有	
OSD 機能	有	
デイナイト機能	有	
WDR	有 (D-WDR)	
フリッカレス機能	有	
ノイズリダクション機能	有 (2D / 3D NR)	
アナログ映像出力	有 (OSDボタンによるAHD / アナログ切替)	
防水機能	-	
電 源	DC12V ±30%	
消費電力	1.4 W	1.3 W
消費電流	110 mA	
動作可能周囲環境	温度 : -20.0 ~ 50.0℃、湿度 : 90.0%以下 (結露なし)	
外形寸法	125.0 (径) × 90.8 (高)mm	
重 量	230 g	

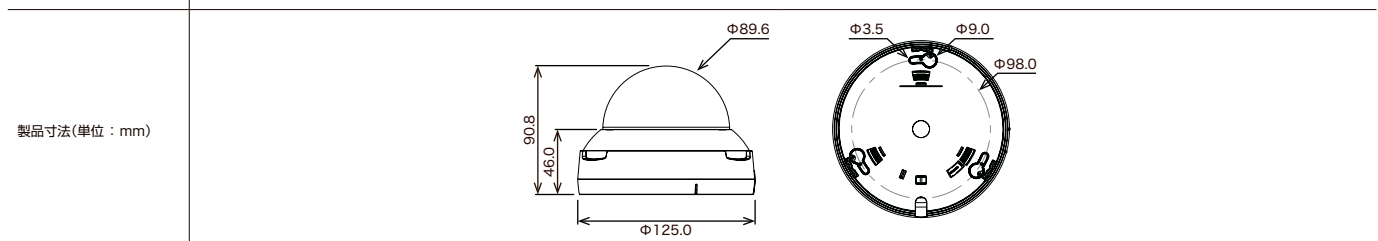

AHD電動バリフォーカルドーム型カメラ

既存の同軸ケーブルを使用して2MP/4MP映像監視が可能になる、電動バリフォーカルAHDドーム型カメラ。設置場所に合わせて遠隔操作でズーム/フォーカス調整が可能。



※電源アダプターは別売りです。

NAHD-931M-2M 希望小売価格 **126,500円**(税込)



NAHD-931M-4M 希望小売価格 **143,000円**(税込)



【製品特長】

- 同軸ケーブル1本の接続だけでズーム/フォーカス/OSDメニューの調整が可能です。
- 3箇所の可動軸によるレンズ調整機構で天井と壁どちらにでも設置可能です。

※ 配線距離、配線ケーブルの種類によって映像が劣化する場合があります。

型 式	NAHD-931M-2M	NAHD-931M-4M
イメージセンサー	1/3 インチ Sony Exmor High Pixel Gain	1 / 2.7 インチ Omnicision
解像度	AHD : 1920 × 1080 (1080P)	AHD : 2560 × 1440 (4MP)
レンズ	f = 2.8 ~ 12 mm / F1.3	
撮影範囲	水平109.8° × 垂直59.8° ~ 水平34.7° × 垂直18.9°	水平100.4° × 垂直53.8° ~ 水平32.5° × 垂直17.3°
ズーム	光学ズーム : 4.2 倍	
S / N 比	52 dB	
赤外線 LED	-	
被写体最低照度	カラー時 : 0.03 Lux、モノクロ時 : 0.003 Lux、 カラー感度アップ時 : 0.003 Lux、モノクロ感度アップ時 : 0.0003 Lux	カラー時 : 0.1 Lux、モノクロ時 : 0.05 Lux
シャッター速度	1 / 30 (25) ~ 1 / 50,000	
ICR 機能	有	
OSD 機能	有	
デイナイト機能	有	
WDR	有 (D-WDR)	
フリッカレス機能	有	
ノイズリダクション機能	有 (2D / 3D NR)	
アナログ映像出力	有 (OSDボタンによるAHD / アナログ切替)	
プロトコル	Pelco Coaxitron	
防水機能	-	
電 源	DC12V ±30%	
消費電力	2.4 W	
消費電流	200 mA	
動作可能周囲環境	温度 : -20.0 ~ 50.0℃、湿度 : 90.0%以下 (結露なし)	
外形寸法	125.0 (径) × 90.8 (高) mm	
重 量	240 g	226 g

製品寸法(単位 : mm)

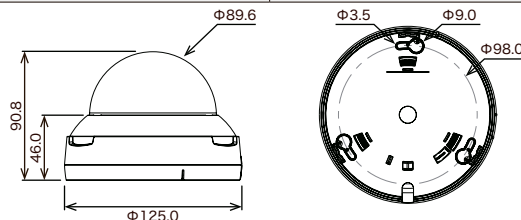

AHD暗視バリフォーカルドーム型カメラ

既存の同軸ケーブルを使用して1MP/2MP映像監視ができ、暗視撮影が可能なAHDドーム型カメラ。
設置場所に合わせてレンズのズーム調整が可能。



スモークドームカバー
▶ P.183

※電源アダプターは別売りです。

NAHD-932 希望小売価格 115,500円(税込)



NAHD-932-2M 希望小売価格 137,500円(税込)



【製品特長】

- 同軸ケーブル1本の接続だけでOSDメニューの調整可能です。
 - 3箇所の変動軸によるレンズ調整機構で天井と壁どちらにでも設置可能です。
- ※ 配線距離、配線ケーブルの種類によって映像が劣化する場合があります。

型 式	NAHD-932	NAHD-932-2M
イメージセンサー	1/3インチ Sony Exmor High Pixel Gain	1/2.9インチ Sony Exmor
解像度	AHD: 1280 × 720 (720P)、CVBS: 1280 × 480 (1280H)	AHD: 1920 × 1080 (1080P)、CVBS: 1280 × 480 (1280H)
レンズ	f = 2.8 ~ 12 mm / F1.4	
撮影範囲	水平80.7° × 垂直45.5° ~ 水平29.1° × 垂直16.5°	水平103.4° × 垂直55.2° ~ 水平33.6° × 垂直17.9°
ズーム	-	
S/N比	52 dB	
赤外線 LED	有 (赤外線照射距離: 最大 20 m)	
被写体最低照度	カラー時: 0.01 Lux、モノクロ時: 0.001 Lux、 IR 点灯時: 0 Lux、カラー感度アップ時: 0.001 Lux、 モノクロ感度アップ時: 0.0001 Lux	カラー時: 0.08 Lux、モノクロ時: 0.008 Lux、 IR 点灯時: 0 Lux、カラー感度アップ時: 0.008 Lux、 モノクロ感度アップ時: 0.0008 Lux
シャッター速度	1/30 (25) ~ 1/50,000	
ICR 機能	有	
OSD 機能	有	
デイナイト機能	有	
WDR	有 (D-WDR)	
フリッカレス機能	有	
ノイズリダクション機能	有 (2D / 3D NR)	
アナログ映像出力	有 (OSDボタンによるAHD / アナログ切替)	
防水機能	-	
電 源	DC12V ±30%	
消費電力	2.5 W	
消費電流	210 mA	
動作可能周囲環境	温度: -20.0 ~ 50.0℃、湿度: 90.0%以下 (結露なし)	
外形寸法	125.0 (径) × 90.8 (高)mm	
重 量	260 g	258 g

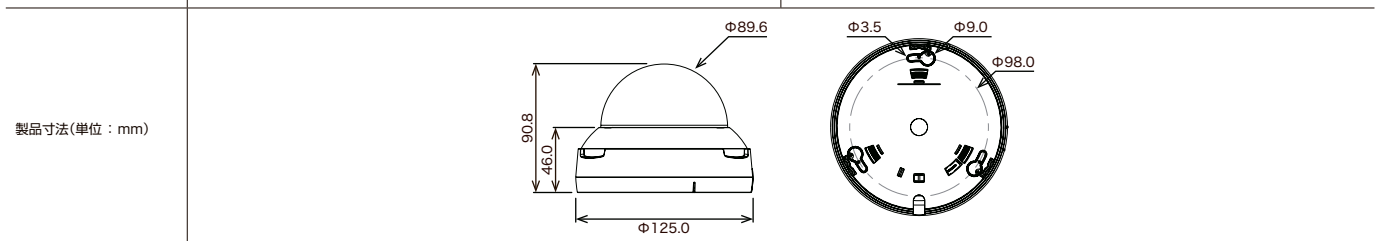

AHD暗視バリフォーカルドーム型カメラ

既存の同軸ケーブルを使用して4MP/5MP映像監視ができ、暗視撮影が可能なAHDドーム型カメラ。
設置場所に合わせてレンズのズーム調整が可能。



※電源アダプターは別売りです。

NAHD-932-4M

希望小売価格 154,000円(税込)



NAHD-932-5M

希望小売価格 176,000円(税込)



【製品特長】

- 同軸ケーブル1本の接続だけでOSDメニューの調整可能です。
 - 3箇所の可動軸によるレンズ調整機構で天井と壁どちらにでも設置可能です。
- ※ 配線距離、配線ケーブルの種類によって映像が劣化する場合があります。

型 式	NAHD-932-4M	NAHD-932-5M
イメージセンサー	1 / 2.7 インチ Omnivision	
解像度	AHD : 2560 × 1440 (4MP)、CVBS : 1280 × 480 (1280H)	AHD : 2592 × 1944 (5MP)、CVBS : 1280 × 480 (1280H)
レンズ	f = 2.8 ~ 12 mm / F1.4	
撮影範囲	水平100.1° × 垂直53.8° ~ 水平32.9° × 垂直17.7°	水平100.1° × 垂直71.6° ~ 水平32.9° × 垂直23.6°
ズーム	-	
S / N 比	52 dB	
赤外線 LED	有 (赤外線照射距離 : 最大 20 m)	
被写体最低照度	カラー時 : 0.1 Lux、モノクロ時 : 0.05 Lux、IR点灯時 : 0 Lux	
シャッター速度	1 / 30 (25) ~ 1 / 50,000	
ICR 機能	有	
OSD 機能	有	
デイナイト機能	有	
WDR	有 (D-WDR)	
フリッカレス機能	有	
ノイズリダクション機能	有 (2D / 3D NR)	
アナログ映像出力	有 (OSDボタンによるAHD / アナログ切替)	
防水機能	-	
電 源	DC12V ±30%	
消費電力	2.7 W	
消費電流	220 mA	
動作可能周囲環境	温度 : -20.0 ~ 50.0℃、湿度 : 90.0%以下 (結露なし)	
外形寸法	125.0 (径) × 90.8 (高)mm	
重 量	252 g	

製品寸法(単位 : mm)

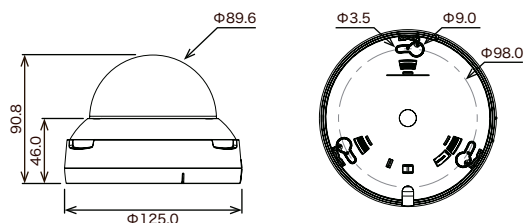

AHD電動バリフォーカルドーム型カメラ

既存の同軸ケーブルを使用して2MP/4MP映像監視ができ、暗視撮影が可能な電動バリフォーカルドーム型カメラ。設置場所に合わせて遠隔操作でズーム/フォーカス調整が可能。



※電源アダプターは別売りです。

NAHD-932M-2M 希望小売価格 154,000円(税込)



NAHD-932M-4M 希望小売価格 165,000円(税込)



【製品特長】

- 同軸ケーブル1本の接続だけでズーム/フォーカス/OSDメニューの調整が可能です。
- 3箇所の変動軸によるレンズ調整機構で天井と壁どちらにでも設置可能です。

※ 配線距離、配線ケーブルの種類によって映像が劣化する場合があります。

型 式	NAHD-932M-2M	NAHD-932M-4M
イメージセンサー	1 / 2.8 インチ Sony STARVIS	1 / 2.7 インチ Omnicision
解像度	AHD : 1920 × 1080 (1080P)	AHD : 2560 × 1440 (4MP)
レンズ	f = 2.8 ~ 12 mm / F1.3	
撮影範囲	水平109.8° × 垂直59.8° ~ 水平34.7° × 垂直18.9°	水平100.4° × 垂直53.8° ~ 水平32.5° × 垂直17.3°
ズーム	光学ズーム : 4.2 倍	
S / N 比	52 dB	
赤外線 LED	有 (赤外線照射距離 : 最大 20 m)	
被写体最低照度	カラー時 : 0.03 Lux、モノクロ時 : 0.003 Lux、 IR 点灯時 : 0 Lux、カラー感度アップ時 : 0.003 Lux、 モノクロ感度アップ時 : 0.0003 Lux	カラー時 : 0.1 Lux、モノクロ時 : 0.05 Lux、IR点灯時 : 0 Lux
シャッター速度	1 / 30 (25) ~ 1 / 50,000	
ICR 機能	有	
OSD 機能	有	
デイナイト機能	有	
WDR	有 (D-WDR)	
フリッカレス機能	有	
ノイズリダクション機能	有 (2D / 3D NR)	
アナログ映像出力	有 (OSDボタンによるAHD / アナログ切替)	
プロトコル	Pelco Coaxitron	
防水機能	-	
電 源	DC12V ±30%	
消費電力	3.6 W	3.7 W
消費電流	300 mA	310 mA
動作可能周囲環境	温度 : -20.0 ~ 50.0℃、湿度 : 90.0%以下 (結露なし)	
外形寸法	125.0 (径) × 90.8 (高) mm	
重 量	256 g	262 g

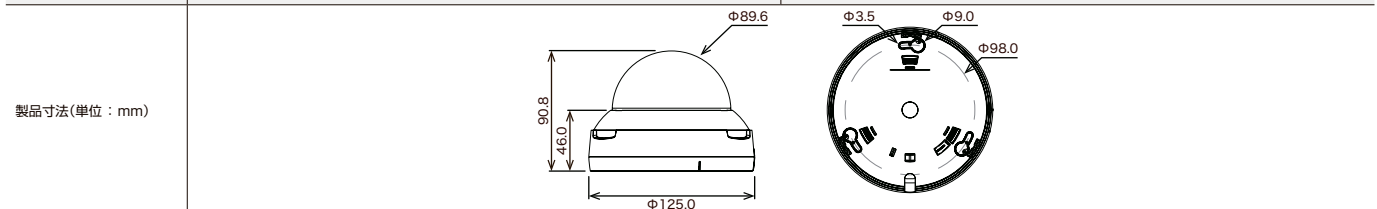

AHD防水暗視バリフォーカルドーム型カメラ

既存の同軸ケーブルを使用して1MP/2MP/4MP映像監視ができ、暗視撮影が可能な防水AHDドーム型カメラ。設置場所に合わせてレンズのズーム調整が可能。



※電源アダプターは別売りです。

NAHD-933

希望小売価格 **132,000**円(税込)



NAHD-933-2M

希望小売価格 **154,000**円(税込)



NAHD-933-4M

希望小売価格 **165,000**円(税込)



【製品特長】

- 同軸ケーブル1本の接続だけでOSDメニューの調整可能です。
 - 3箇所の可動軸によるレンズ調整機構で天井と壁どちらにでも設置可能です。
 - IP67 規格準拠で防水/防塵性に優れています
- ※ 配線距離、配線ケーブルの種類によって映像が劣化する場合があります。

型 式	NAHD-933	NAHD-933-2M	NAHD-933-4M
イメージセンサー	1 / 3 インチ Sony Exmor High Pixel Gain	1 / 2.8 インチ Sony STARVIS	1 / 2.7 インチ Omnivision
解像度	AHD : 1280 × 720 (720P)、 CVBS : 1280 × 480 (1280H)	AHD : 1920 × 1080 (1080P)、 CVBS : 1280 × 480 (1280H)	AHD : 2560 × 1440 (4MP)、 CVBS : 1280 × 480 (1280H)
レンズ	f = 2.8 ~ 12 mm / F1.4		
撮影範囲	水平80.7° × 垂直45.5° ~ 水平29.1° × 垂直16.5°	水平103.4° × 垂直55.2° ~ 水平33.6° × 垂直17.9°	水平100.1° × 垂直53.8° ~ 水平32.9° × 垂直17.7°
ズーム	-		
S / N 比	52 dB		
赤外線 LED	有 (赤外線照射距離 : 最大 20 m)		
被写体最低照度	カラー時 : 0.01 Lux、モノクロ時 : 0.001 Lux、 IR 点灯時 : 0 Lux、カラー感度アップ時 : 0.001 Lux、 モノクロ感度アップ時 : 0.0001 Lux	カラー時 : 0.03 Lux、モノクロ時 : 0.003 Lux、 IR 点灯時 : 0 Lux、カラー感度アップ時 : 0.003 Lux、 モノクロ感度アップ時 : 0.0003 Lux	カラー時 : 0.1 Lux、モノクロ時 : 0.05 Lux、 IR点灯時 : 0 Lux
シャッター速度	1 / 30 (25) ~ 1 / 50,000		
ICR 機能	有		
OSD 機能	有		
デイナイト機能	有		
WDR	有 (D-WDR)		
フリッカレス機能	有		
ノイズリダクション機能	有 (2D / 3D NR)		
アナログ映像出力	有 (OSDボタンによるAHD / アナログ切替)		
防水機能	IP67		
電 源	DC12V ±30%		
消費電力	2.5 W		2.7 W
消費電流	210 mA		220 mA
動作可能周囲環境	温度 : -20.0 ~ 50.0℃、湿度 : 95.0%以下 (結露なし)		
外形寸法	136.0 (径) × 114.9 (高) mm		
重 量	692 g		682 g

製品寸法(単位 : mm)

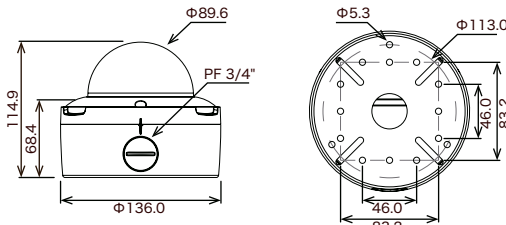

AHD防水暗視電動バリフォーカルドーム型カメラ

既存の同軸ケーブルを使用して2MP/4MP映像監視ができ、暗視撮影が可能な防水電動バリフォーカルドーム型カメラ。設置場所に合わせて遠隔操作でズーム/フォーカス調整が可能。



※電源アダプターは別売りです。

NAHD-933M-2M

希望小売価格 165,000円(税込)



NAHD-933M-4M

希望小売価格 176,000円(税込)



【製品特長】

- 同軸ケーブル1本の接続だけでズーム/フォーカス/OSDメニューの調整が可能です。
 - 3箇所の可動軸によるレンズ調整機構で天井と壁どちらにでも設置可能です。
- ※ 配線距離、配線ケーブルの種類によって映像が劣化する場合があります。

型 式	NAHD-933M-2M	NAHD-933M-4M
イメージセンサー	1 / 2.8 インチ Sony STARVIS	1 / 2.7 インチ Omnicision
解像度	AHD : 1920 × 1080 (1080P)	AHD : 2560 × 1440 (4MP)
レンズ	f = 2.8 ~ 12 mm / F1.3	
撮影範囲	水平109.8° × 垂直59.8° ~ 水平34.7° × 垂直18.9°	水平100.4° × 垂直53.8° ~ 水平32.5° × 垂直17.3°
ズーム	光学ズーム : 4.2 倍	
S / N 比	52 dB	
赤外線 LED	有 (赤外線照射距離 : 最大 20 m)	
被写体最低照度	カラー時 : 0.03 Lux、モノクロ時 : 0.003 Lux、 IR 点灯時 : 0 Lux、カラー感度アップ時 : 0.003 Lux、 モノクロ感度アップ時 : 0.0003 Lux	カラー時 : 0.1 Lux、モノクロ時 : 0.05 Lux、IR点灯時 : 0 Lux
シャッター速度	1 / 30 (25) ~ 1 / 50,000	
ICR 機能	有	
OSD 機能	有	
デイナイト機能	有	
WDR	有 (D-WDR)	
フリッカレス機能	有	
ノイズリダクション機能	有 (2D / 3D NR)	
アナログ映像出力	-	
プロトコル	Pelco Coaxitron	
防水機能	IP67	
電 源	DC12V ±30%	
消費電力	3.6 W	3.7 W
消費電流	300 mA	310 mA
動作可能周囲環境	温度 : -20.0 ~ 50.0℃、湿度 : 95.0%以下 (結露なし)	
外形寸法	136.0 (径) × 114.9 (高) mm	
重 量	692 g	694 g

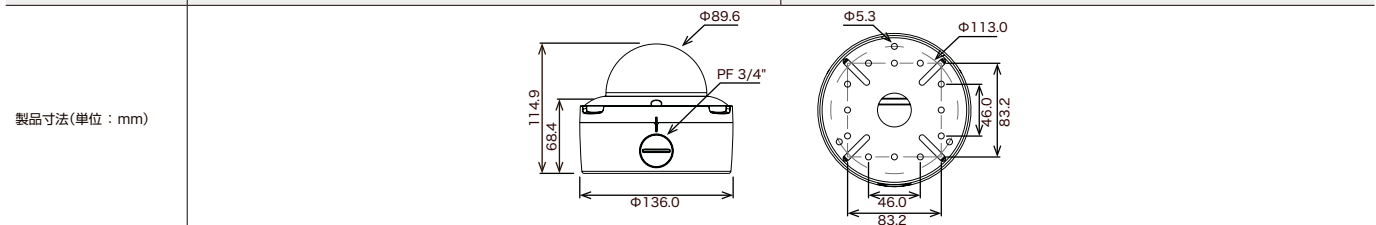

AHD防水暗視カメラ

既存の同軸ケーブルを使用して1MP/2MP/4MP映像監視ができ、暗視撮影が可能な防水AHDカメラ。



※電源アダプターは別売りです。
※OSD操作には別売のリモコンが必要です。

【製品特長】

- 同軸ケーブル1本の接続だけでOSDメニューの調整可能です。
- 壁面 / 天井吊り下げ両方の取り付けに対応しています。
- IP67 規格準拠で防水/防塵性に優れています
- ※ 配線距離、配線ケーブルの種類によって映像が劣化する場合があります。

NAHD-941

希望小売価格 **93,500**円(税込)



NAHD-941-2M

希望小売価格 **99,000**円(税込)



NAHD-941-4M

希望小売価格 **115,500**円(税込)



型 式	NAHD-941	NAHD-941-2M	NAHD-941-4M
イメージセンサー	1 / 3 インチ Sony Exmor High Pixel Gain	1 / 2.8 インチ Sony STARVIS	1 / 2.7 インチ Omnivision
解像度	AHD : 1280 × 720 (720P)、 CVBS : 1280 × 480 (1280H)	AHD : 1920 × 1080 (1080P)、 CVBS : 1280 × 480 (1280H)	AHD : 2560 × 1440 (4MP)、 CVBS : 1280 × 480 (1280H)
レンズ	f = 3.6 mm / F2.0		
撮影範囲	水平75.5° × 垂直43.6°	水平89.4° × 垂直48.5°	水平86.7° × 垂直46.5°
ズーム	-		
S / N 比	52 dB		
赤外線 LED	有 (赤外線照射距離 : 最大 20 m)		
被写体最低照度	カラー時 : 0.01 Lux、モノクロ時 : 0.001 Lux、 IR 点灯時 : 0 Lux、カラー感度アップ時 : 0.001 Lux、 モノクロ感度アップ時 : 0.0001 Lux	カラー時 : 0.03 Lux、モノクロ時 : 0.003 Lux、 IR 点灯時 : 0 Lux、カラー感度アップ時 : 0.003 Lux、 モノクロ感度アップ時 : 0.0003 Lux	カラー時 : 0.1 Lux、モノクロ時 : 0.05 Lux、 IR点灯時 : 0 Lux
シャッター速度	1 / 30 (25) ~ 1 / 50,000		
ICR 機能	有		
OSD 機能	有		
デイナイト機能	有		
WDR	有 (D-WDR)		
フリッカレス機能	有		
ノイズリダクション機能	有 (2D / 3D NR)		
アナログ映像出力	有 (OSDボタンによるAHD / アナログ切替)		
防水機能	IP67		
電 源	DC12V ±30%		
消費電力	2.5 W	2.4 W	2.2 W
消費電流	200 mA		
動作可能周囲環境	温度 : -20.0 ~ 50.0℃、湿度 : 95.0%以下 (結露なし)		
外形寸法	70.3 (幅) × 69.0 (高) × 182.3 (奥)mm		
重 量	396 g	394 g	382 g
製品寸法(単位 : mm)			

AHD防水暗視バリフォーカルカメラ

既存の同軸ケーブルを使用して1MP/2MP映像監視ができ、暗視撮影が可能な防水AHDカメラ。
設置場所に合わせてレンズのズーム調整が可能。中距離監視向き。



※電源アダプターは別売りです。

NAHD-942

希望小売価格 132,000円(税込)



NAHD-942-2M

希望小売価格 143,000円(税込)



【製品特長】

- 同軸ケーブル1本の接続だけでOSDメニューの調整可能です。
 - 壁面 / 天井吊り下げ両方の取り付けに対応しています。
 - ビデオ出力が可能で、画角調整に利用出来ます。
 - IP67 規格準拠で防水/防塵性に優れています
- ※ 配線距離、配線ケーブルの種類によって映像が劣化する場合があります。

型 式	NAHD-942	NAHD-942-2M
イメージセンサー	1 / 3 インチ Sony Exmor High Pixel Gain	1 / 2.8 インチ Sony STARVIS
解像度	AHD : 1280 × 720 (720P)、 CVBS : 1280 × 480 (1280H)	AHD : 1920 × 1080 (2MP)、 CVBS : 1280 × 480 (1280H)
レンズ	f = 2.8 ~ 12 mm / F1.4	
撮影範囲	水平80.7° × 垂直45.5° ~ 水平29.1° × 垂直16.5°	水平103.4° × 垂直55.2° ~ 水平33.6° × 垂直17.9°
ズーム	-	
S / N 比	52 dB	
赤外線 LED	有 (赤外線照射距離 : 最大 40 m)	
被写体最低照度	カラー時 : 0.01 Lux、モノクロ時 : 0.001 Lux、 IR 点灯時 : 0 Lux、カラー感度アップ時 : 0.001 Lux、 モノクロ感度アップ時 : 0.0001 Lux	カラー時 : 0.03 Lux、モノクロ時 : 0.003 Lux、 IR 点灯時 : 0 Lux、カラー感度アップ時 : 0.003 Lux、 モノクロ感度アップ時 : 0.0003 Lux
シャッター速度	1 / 30 (25) ~ 1 / 50,000	
ICR 機能	有	
OSD 機能	有	
デイナイト機能	有	
WDR	有 (D-WDR)	
フリッカレス機能	有	
ノイズリダクション機能	有 (2D / 3D NR)	
アナログ映像出力	有 (OSDボタンによるAHD / アナログ切替)	
防水機能	IP67	
電 源	DC12V ±30%	
消費電力	4.0 W	3.8 W
消費電流	340 mA	320 mA
動作可能周囲環境	温度 : -20.0 ~ 50.0℃、湿度 : 95.0%以下 (結露なし)	
外形寸法	89.0 (幅) × 86.2 (高) × 256.8 (奥)mm	
重 量	719 g	717 g

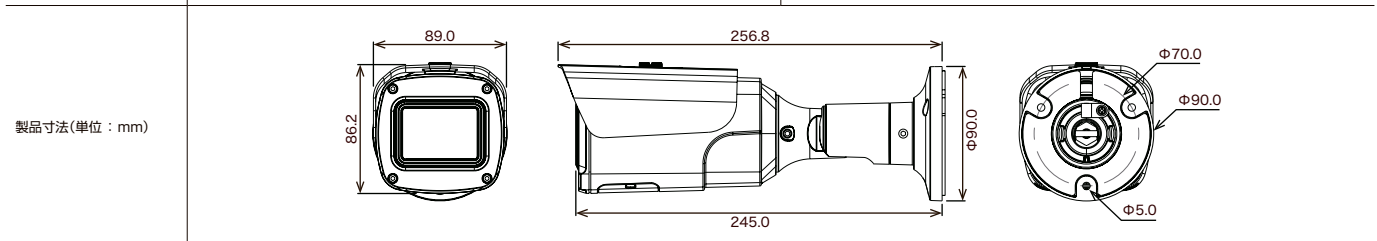

AHD防水暗視バリフォーカルカメラ

既存の同軸ケーブルを使用して4MP/5MP映像監視ができ、暗視撮影が可能な防水AHDカメラ。設置場所に合わせてレンズのズーム調整が可能。中距離監視向き。



※電源アダプターは別売りです。

NAHD-942-4M

希望小売価格 159,500円(税込)



NAHD-942-5M

希望小売価格 181,500円(税込)



【製品特長】

- 同軸ケーブル1本の接続だけでOSDメニューの調整可能です。
- ビデオ出力が可能で、画角調整に利用出来ます。
- 壁面 / 天井吊り下げ両方の取り付けに対応しています。
- IP67 規格準拠で防水/防塵性に優れています
- ※ 配線距離、配線ケーブルの種類によって映像が劣化する場合があります。

型 式	NAHD-942-4M	NAHD-942-5M
イメージセンサー	1 / 2.7 インチ Omnivision	
解像度	AHD : 2560 × 1440 (4MP), CVBS : 1280 × 480 (1280H)	AHD : 2592 × 1944 (5MP), CVBS : 1280 × 480 (1280H)
レンズ	f = 2.8 ~ 12 mm / F1.4	
撮影範囲	水平100.1° × 垂直53.8° ~ 水平32.9° × 垂直17.7°	水平100.1° × 垂直71.6° ~ 水平32.9° × 垂直23.6°
ズーム	-	
S / N 比	52 dB	
赤外線 LED	有 (赤外線照射距離 : 最大 40 m)	
被写体最低照度	カラー時 : 0.1 Lux、モノクロ時 : 0.05 Lux、IR点灯時 : 0Lux	
シャッター速度	1 / 30 (25) ~ 1 / 50,000	
ICR 機能	有	
OSD 機能	有	
デイナイト機能	有	
WDR	有 (D-WDR)	
フリッカーレス機能	有	
ノイズリダクション機能	有 (2D / 3D NR)	
アナログ映像出力	有 (OSDボタンによるAHD / アナログ切替)	
防水機能	IP67	
電 源	DC12V ±30%	
消費電力	3.6 W	
消費電流	300 mA	
動作可能周囲環境	温度 : -20.0 ~ 50.0℃、湿度 : 95.0%以下 (結露なし)	
外形寸法	89.0 (幅) × 86.2 (高) × 256.8 (奥)mm	
重 量	705 g	

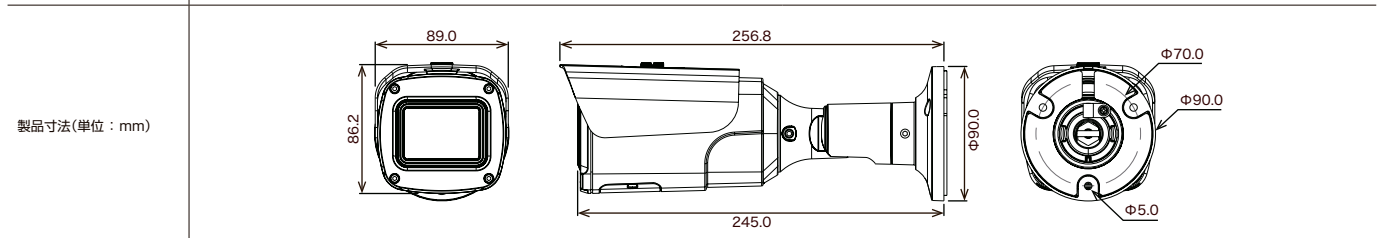

AHD防水暗視バリフォーカルカメラ

既存の同軸ケーブルを使用して1MP/2MP/4MP映像監視ができ、暗視撮影が可能な防水AHDカメラ。設置場所に合わせてレンズのズーム調整が可能。中距離監視向き。



※電源アダプターは別売りです。

【製品特長】

- 同軸ケーブル1本の接続だけでOSDメニューの調整可能です。
 - 壁面 / 天井吊り下げ両方の取り付けに対応しています。
 - IP67 規格準拠で防水/防塵性に優れています
- ※ 配線距離、配線ケーブルの種類によって映像が劣化する場合があります。

NAHD-942-BK

希望小売価格 132,000円(税込)



NAHD-942-2M-BK

希望小売価格 143,000円(税込)



NAHD-942-4M-BK

希望小売価格 159,500円(税込)



型 式	NAHD-942-BK	NAHD-942-2M-BK	NAHD-942-4M-BK
イメージセンサー	1 / 3 インチ Sony Exmor High Pixel Gain	1 / 2.8 インチ Sony STARVIS	1 / 2.7 インチ Omnivision
解像度	AHD : 1280 × 720 (720P)、 CVBS : 1280 × 480 (1280H)	AHD : 1920 × 1080 (2MP)、 CVBS : 1280 × 480 (1280H)	AHD : 2560 × 1440 (4MP)、 CVBS : 1280 × 480 (1280H)
レンズ	f = 2.8 ~ 12 mm / F1.4		
撮影範囲	水平80.7° × 垂直45.5° ~ 水平29.1° × 垂直16.5°	水平103.4° × 垂直55.2° ~ 水平33.6° × 垂直17.9°	水平100.1° × 垂直53.8° ~ 水平32.9° × 垂直17.7°
ズーム	-		
S / N 比	52 dB		
赤外線 LED	有 (赤外線照射距離 : 最大 40 m)		
被写体最低照度	カラー時 : 0.01 Lux、モノクロ時 : 0.001 Lux、 IR 点灯時 : 0 Lux、カラー感度アップ時 : 0.001 Lux、 モノクロ感度アップ時 : 0.0001 Lux	カラー時 : 0.03 Lux、モノクロ時 : 0.003 Lux、 IR 点灯時 : 0 Lux、カラー感度アップ時 : 0.003 Lux、 モノクロ感度アップ時 : 0.0003 Lux	カラー時 : 0.1 Lux、モノクロ時 : 0.05 Lux、 IR点灯時 : 0 Lux
シャッター速度	1 / 30 (25) ~ 1 / 50,000		
ICR 機能	有		
OSD 機能	有		
デイナイト機能	有		
WDR	有 (D-WDR)		
フリッカレス機能	有		
ノイズリダクション機能	有 (2D / 3D NR)		
アナログ映像出力	有 (OSDボタンによるAHD / アナログ切替)		
防水機能	IP67		
電 源	DC12V ±30%		
消費電力	4.0 W	3.8 W	3.6 W
消費電流	340 mA	320 mA	300 mA
動作可能周囲環境	温度 : -20.0 ~ 50.0℃、湿度 : 95.0%以下 (結露なし)		
外形寸法	89.0 (幅) × 86.2 (高) × 256.8 (奥)mm		
重 量	719 g	717 g	705 g

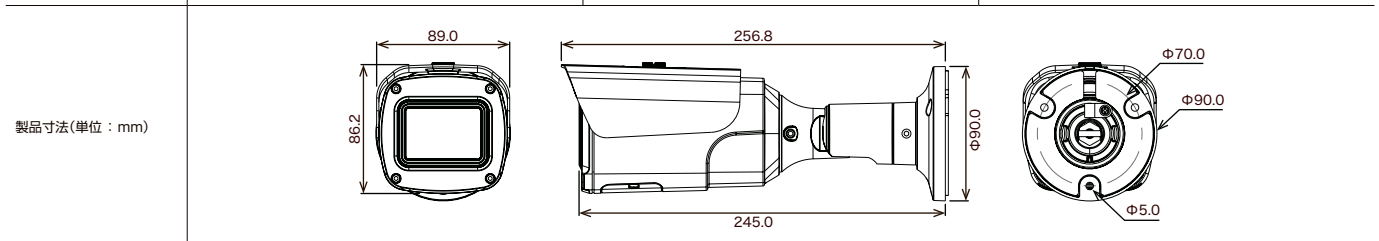

AHD防水暗視電動バリフォーカルカメラ

既存の同軸ケーブルを使用して2MP/4MP/5MP映像監視ができ、暗視撮影が可能な防水電動バリフォーカルAHDカメラ。設置場所に合わせて遠隔操作でズーム/フォーカス調整が可能。中距離監視向き。



※電源アダプターは別売りです。

【製品特長】

- 同軸ケーブル1本の接続だけで、ズーム/フォーカス/OSDメニューの調整が可能です。
- 壁面/天井吊り下げ両方の取り付けに対応しています。
- IP67規格準拠で防水/防塵性に優れています
- ※ 配線距離、配線ケーブルの種類によって映像が劣化する場合があります。

NAHD-942M-2M

希望小売価格 159,500円(税込)



NAHD-942M-4M

希望小売価格 170,500円(税込)



NAHD-942M-5M

希望小売価格 198,000円(税込)



型 式	NAHD-942M-2M	NAHD-942M-4M	NAHD-942M-5M
イメージセンサー	1 / 2.8 インチ Sony STARVIS	1 / 2.7 インチ Omnivision	
解像度	AHD : 1920 × 1080 (1080P)	AHD : 2560 × 1440 (4MP)	AHD : 2592 × 1944 (5MP)
レンズ	f = 2.8 ~ 12 mm / F1.3	f = 2.8 ~ 12 mm / F1.4	f = 2.8 ~ 12 mm / F1.3
撮影範囲	水平109.8° × 垂直59.8° ~ 水平34.7° × 垂直18.9°	水平100.4° × 垂直53.8° ~ 水平32.5° × 垂直17.3°	水平100.4° × 垂直72.9° ~ 水平32.5° × 垂直23.5°
ズーム	光学ズーム : 4.2倍		
S / N 比	52 dB		
赤外線 LED	有 (赤外線照射距離 : 最大 40 m)		
被写体最低照度	カラー時 : 0.03 Lux、モノクロ時 : 0.003 Lux、 IR 点灯時 : 0 Lux、カラー感度アップ時 : 0.003 Lux、 モノクロ感度アップ時 : 0.0003 Lux	カラー時 : 0.1Lux、モノクロ時 : 0.05Lux、 IR 点灯時 : 0 Lux	
シャッター速度	1 / 30 (25) ~ 1 / 50,000		
ICR 機能	有		
OSD 機能	有		
デイナイト機能	有		
WDR	有 (D-WDR)		
フリッカレス機能	有		
ノイズリダクション機能	有 (2D / 3D NR)		
アナログ映像出力	-		
プロトコル	Pelco Coaxitron		
防水機能	IP67		
電 源	DC12V ±30%		
消費電力	4.8 W	4.6 W	
消費電流	400 mA	380 mA	
動作可能周囲環境	温度 : -20.0 ~ 50.0℃、湿度 : 95.0%以下 (結露なし)		
外形寸法	89.0 (幅) × 86.2 (高) × 256.8 (奥)mm		
重 量	711 g	721 g	

製品寸法(単位 : mm)

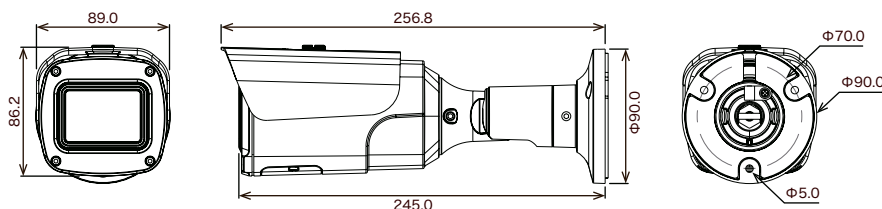

AHD防水暗視電動バリフォーカルカメラ

既存の同軸ケーブルを使用して2MP/4MP映像監視ができ、暗視撮影が可能な防水電動バリフォーカルAHDカメラ。設置場所に合わせて遠隔操作でズーム/フォーカス調整が可能。中距離監視向き。



電動バリフォーカル
Motorized Lens

※電源アダプターは別売りです。

NAHD-942M-2M-BK

希望小売価格 159,500円(税込)



NAHD-942M-4M-BK

希望小売価格 170,500円(税込)

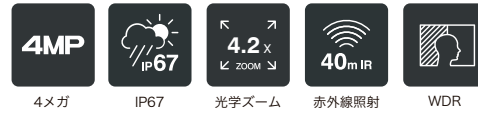

【製品特長】

- 同軸ケーブル1本の接続だけで、ズーム/フォーカス/OSDメニューの調整が可能です。
 - 壁面/天井吊り下げ両方の取り付けに対応しています。
 - IP67規格準拠で防水/防塵性に優れています
- ※ 配線距離、配線ケーブルの種類によって映像が劣化する場合があります。

型 式	NAHD-942M-2M-BK	NAHD-942M-4M-BK
イメージセンサー	1 / 2.8 インチ Sony STARVIS	1 / 2.7 インチ Omnivision
解像度	AHD : 1920 × 1080 (1080P)	AHD : 2560 × 1440 (4MP)
レンズ	f = 2.8 ~ 12 mm / F1.3	f = 2.8 ~ 12 mm / F1.4
撮影範囲	水平109.8° × 垂直59.8° ~ 水平34.7° × 垂直18.9°	水平100.4° × 垂直53.8° ~ 水平32.5° × 垂直17.3°
ズーム	光学ズーム : 4.2倍	
S / N 比	52 dB	
赤外線 LED	有 (赤外線照射距離 : 最大 40 m)	
被写体最低照度	カラー時 : 0.03 Lux、モノクロ時 : 0.003 Lux、 IR 点灯時 : 0 Lux、カラー感度アップ時 : 0.003 Lux、 モノクロ感度アップ時 : 0.0003 Lux	カラー時 : 0.1Lux、モノクロ時 : 0.05Lux、 IR 点灯時 : 0 Lux
シャッター速度	1 / 30 (25) ~ 1 / 50,000	
ICR 機能	有	
OSD 機能	有	
デイナイト機能	有	
WDR	有 (D-WDR)	
フリッカレス機能	有	
ノイズリダクション機能	有 (2D / 3D NR)	
アナログ映像出力	-	
プロトコル	Pelco Coaxitron	
防水機能	IP67	
電 源	DC12V ±30%	
消費電力	4.8 W	4.6 W
消費電流	400 mA	380 mA
動作可能周囲環境	温度 : -20.0 ~ 50.0℃、湿度 : 95.0%以下 (結露なし)	
外形寸法	89.0 (幅) × 86.2 (高) × 256.8 (奥)mm	
重 量	711 g	721 g

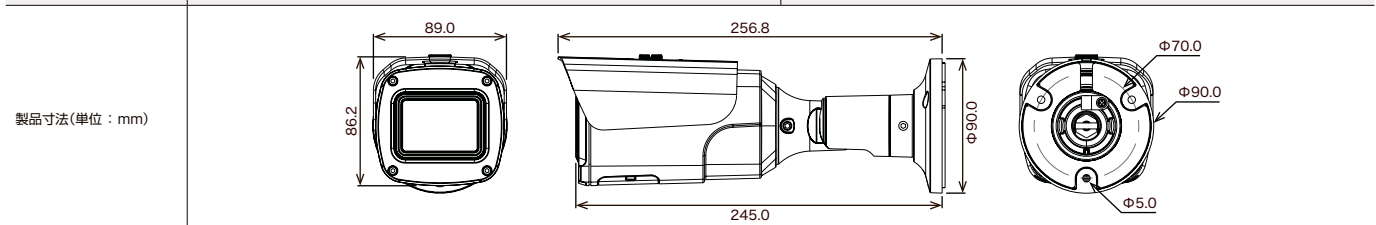

AHD防水暗視電動バリフォーカルカメラ

既存の同軸ケーブルを使用して2MP/4MP映像監視ができ、暗視撮影が可能な防水AHDカメラ。設置場所に合わせてレンズのズーム調整が可能。長距離監視向き。



※電源アダプターは別売りです。

NAHD-943M-2M

希望小売価格 198,000円(税込)

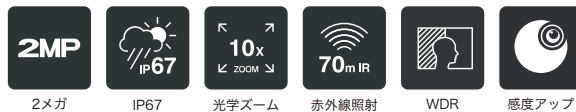

NAHD-943M-4M

希望小売価格 242,000円(税込)



【製品特長】

- 同軸ケーブル1本の接続だけで、ズーム/フォーカス/OSDメニューの調整が可能です。
 - 壁面/天井吊り下げ両方の取り付けに対応しています。
 - IP67規格準拠で防水/防塵性に優れています
- ※ 配線距離、配線ケーブルの種類によって映像が劣化する場合があります。

型 式	NAHD-943M-2M	NAHD-943M-4M
イメージセンサー	1 / 2.8 インチ Sony STARVIS	1 / 2.7 インチ Omnivision
解像度	AHD : 1920 × 1080 (1080P)	AHD : 2560 × 1440 (4MP)
レンズ	f = 5 ~ 50 mm / F1.6	
撮影範囲	水平50.9° × 垂直28.4° ~ 水平9.0° × 垂直5.0°	水平47.8° × 垂直26.9° ~ 水平8.1° × 垂直4.5°
ズーム	光学ズーム : 10倍	
S / N 比	52 dB	
赤外線 LED	有 (赤外線照射距離 : 最大 70 m)	
被写体最低照度	カラー時 : 0.03 Lux、モノクロ時 : 0.003 Lux、IR 点灯時 : 0 Lux、 カラー感度アップ時 : 0.003 Lux、モノクロ感度アップ時 : 0.0003 Lux	カラー時 : 0.1Lux、モノクロ時 : 0.05Lux、IR 点灯時 : 0 Lux
シャッター速度	1 / 30 (25) ~ 1 / 50,000	
ICR 機能	有	
OSD 機能	有	
デイトライト機能	有	
WDR	有 (D-WDR)	
フリッカレス機能	有	
ノイズリダクション機能	有 (2D / 3D NR)	
アナログ映像出力	-	
プロトコル	Pelco Coaxitron	
防水機能	IP67	
電 源	DC12V ±30%	
消費電力	5.0 W	4.7 W
消費電流	410 mA	390 mA
動作可能周囲環境	温度 : -20.0 ~ 50.0℃、湿度 : 95.0%以下 (結露なし)	
外形寸法	89.0 (幅) × 86.2 (高) × 256.8 (奥) mm	
重 量	735 g	745 g

製品寸法(単位 : mm)

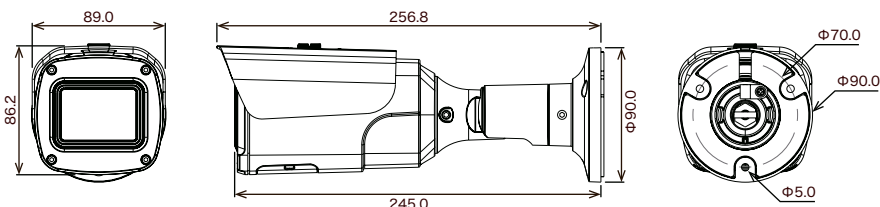

AHD 30倍光学ズームスピードドームカメラ

既存の同軸ケーブルを使用してフルHD映像監視が可能になる、光学20倍/30倍 AHD PTZカメラ。
屋外設置可能。



NSZ-AHD130-OH

希望小売価格 **929,500**円(税込)



【製品特長】

- 光学ズーム30倍レンズを搭載しています。デジタルズームと合わせて最大360倍までズームアップが可能です。
- パン(水平)の動作は360°エンドレス回転でスムーズなコントロールが可能です。
- IP67規格準拠で、防水/防塵性に優れています。
- 最大400m^{※1}の長距離配線に対応します。

※1 配線距離、配線ケーブルの種類によって映像が劣化する場合があります。

型 式	NSZ-AHD130-OH
イメージセンサー	1 / 3 インチ Panasonic Progressive Scan CMOS
解像度	AHD : 1920 × 1080 (1080P) ・ 1280 × 720 (720P)、CVBS : 700TVL
レンズ	f = 4.3 ~ 129mm / F1.6 ~ 4.7
撮影範囲	水平 65.1° × 垂直 38.4° ~ 水平 2.3° × 垂直 1.3°
ズーム	光学ズーム : 30倍 / デジタルズーム : 12倍 (トータルズーム : 360倍)
S / N比	50 dB (AGC off)
被写体最低照度(50IRE)	カラー時 : 0.002 Lux (DSS On)、モノクロ時 : 0.0001 Lux (DSS On)
シャッター速度	1 / 8 ~ 1 / 30,000
パン / チルト動作角度	360° (エンドレス) / 90°
プリセット	255
ICR機能	有
OSD機能	有
デイナイト機能	有
WDR	有
フリッカレス機能	有
ノイズリダクション機能	有
アナログ映像出力	有 (BNC × 1)
リモートコントロール	RS - 485
プロトコル	PELCO P ・ D ・ C
ポートレート	2400 / 4800 / 9600
アラーム	入力 × 3 / リレー出力 × 1
防水機能	IP67
電 源	DC12V
消費電力	21.6 W
消費電流	1.8 A
動作可能周囲環境	温度 : -30.0 ~ 50.0℃、湿度 : 90.0%未満 (常時ファン動作 / 10.0℃以下でヒーター動作)
外形寸法	200.0 (径) × 301.9 (高) × 300.0 (奥)mm
重 量	3.4 kg

製品寸法(単位:mm)

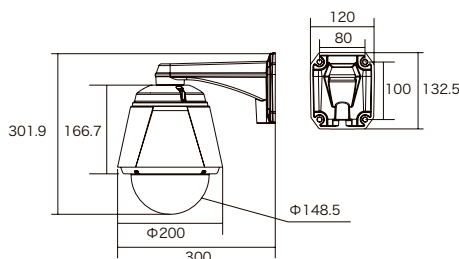



※オプションでスモークカバーに変更できます

AHD 30倍光学ズームスピードドームカメラ (屋内用)

既存の同軸ケーブルを使用してフルHD映像監視が可能になる、光学30倍AHD PTZカメラ。

NSZ-AHD130-IU

希望小売価格 896,500円(税込)

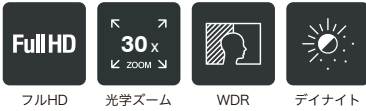

【製品特長】

- 光学ズーム30倍レンズを搭載しています。デジタルズームと合わせて最大360倍までズームアップが可能です。
- パン(水平)の動作は360°エンドレス回転でスムーズなコントロールが可能です。
- 最大400m^{※1}の長距離配線に対応します。

※1 配線距離、配線ケーブルの種類によって映像が劣化する場合があります。

関連製品 スモークドームカバー ▶ P.183
PTZキーボードコントローラー (NSK109) ▶ P.188



※オプションでスモークカバーに変更できます

AHD 30倍光学ズームスピードドームカメラ (屋内用天井埋め込み型)

既存の同軸ケーブルを使用してフルHD映像監視が可能になる、天井埋め込み型の光学30倍AHD PTZカメラ。

NSZ-AHD130-IUIC

希望小売価格 946,000円(税込)

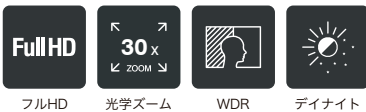

【製品特長】

- 光学ズーム30倍レンズを搭載しています。デジタルズームと合わせて最大360倍までズームアップが可能です。
- パン(水平)の動作は360°エンドレス回転でスムーズなコントロールが可能です。
- 最大400m^{※1}の長距離配線に対応します。

※1 配線距離、配線ケーブルの種類によって映像が劣化する場合があります。

関連製品 スモークドームカバー ▶ P.183
PTZキーボードコントローラー (NSK109) ▶ P.188

型 式	NSZ-AHD130-IU
イメージセンサー	1 / 3 インチ Panasonic CMOS
解像度	AHD : 1920 × 1080 (1080P)・1280 × 720 (720P)、CVBS : 700TVL
レンズ	f = 4.3 ~ 129mm / F1.6 ~ 4.7
撮影範囲	水平 65.1° × 垂直 38.4° ~ 水平 2.3° × 垂直 1.3°
ズーム	光学ズーム : 30倍 / デジタルズーム : 12倍 (トータルズーム : 360倍)
S / N比	50 dB
被写体最低照度(SOIRE)	カラー時 : 0.002 Lux (DSS On)、モノクロ時 : 0.0001 Lux (DSS On)
シャッター速度	1 / 8 ~ 1 / 30,000
パン / チルト動作角度	360° (エンドレス) / 90°
プリセット	255
ICR機能	有
OSD機能	有
デイナイト機能	有
WDR	有
フリッカレス機能	有
ノイズリダクション機能	有
アナログ映像出力	有 (BNC × 1)
リモートコントロール	RS - 485
プロトコル	PELCO P・D・C
ポートレート	2400 / 4800 / 9600
アラーム	入力 × 3 / リレー出力 × 1
電 源	DC12V
消費電力	12.0 W
消費電流	1.0 A
動作可能周囲環境	温度 : 0 ~ 40.0°C、湿度 : 90.0%未満 (結露なし)
外形寸法	125.4 (径) × 214.0 (高)mm
重 量	1.6 kg

製品寸法(単位:mm)

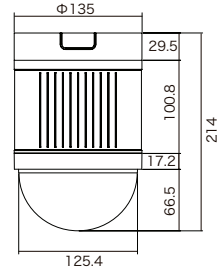

型 式	NSZ-AHD130-IUIC
イメージセンサー	1 / 3 インチ Panasonic CMOS
解像度	AHD : 1920 × 1080 (1080P)・1280 × 720 (720P)、CVBS : 700TVL
レンズ	f = 4.3 ~ 129mm / F1.6 ~ 4.7
撮影範囲	水平 65.1° × 垂直 38.4° ~ 水平 2.3° × 垂直 1.3°
ズーム	光学ズーム : 30倍 / デジタルズーム : 12倍 (トータルズーム : 360倍)
S / N比	50 dB
被写体最低照度(SOIRE)	カラー時 : 0.002 Lux (DSS On)、モノクロ時 : 0.0001 Lux (DSS On)
シャッター速度	1 / 8 ~ 1 / 30,000
パン / チルト動作角度	360° (エンドレス) / 90°
プリセット	255
ICR機能	有
OSD機能	有
デイナイト機能	有
WDR	有
フリッカレス機能	有
ノイズリダクション機能	有
アナログ映像出力	有 (BNC × 1)
オーディオ	-
リモートコントロール	RS - 485
プロトコル	PELCO P・D・C
ポーレート	2400 / 4800 / 9600
アラーム	入力 × 3 / リレー出力 × 1
電 源	DC12V
消費電力	12.0 W
消費電流	1.0 A
動作可能周囲環境	温度 : 0 ~ 40.0°C、湿度 : 90.0%未満 (結露なし)
外形寸法	199.7 (径) × 214.0 (高)mm
重 量	1.6 kg

製品寸法(単位:mm)

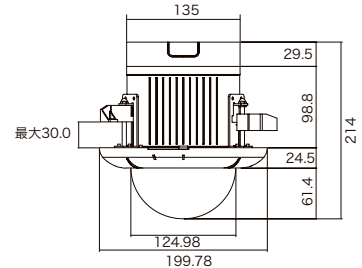

AHDミニカメラ(ピンホール)

既存の同軸ケーブルを使用してHD/2MP映像監視が可能になる、AHDミニカメラ。
目立たずにハイビジョン監視を実現。



※アダプターは別売りです。

NSC-AHD920

希望小売価格 **82,500**円(税込)



NAHD-920-2M

希望小売価格 **88,000**円(税込)



【製品特長】

- 同軸ケーブル1本の接続だけでOSDメニューの調整可能です。
 - 集音マイクを搭載しています。
- ※ 配線距離、配線ケーブルの種類によって映像が劣化する場合があります。

型 式	NSC-AHD920	NAHD-920-2M
イメージセンサー	1 / 3 インチ Sony Exmor High Pixel Gain	1 / 2.8 インチ Sony STARVIS
解像度	AHD : 1280 × 720 (720P)、CVBS : 1280 × 480 (1280H)	AHD : 1920 × 1080 (1080P)、CVBS : 1280 × 480 (1280H)
レンズ	f = 3.7 mm / F2.5	
撮影範囲	水平 54.6° × 垂直 31.5°	水平 69.3° × 垂直 36.8°
S / N比	52 dB	
被写体最低照度	カラー時 : 0.1 Lux、モノクロ時 : 0.08 Lux カラー感度アップ時 : 0.001 Lux、モノクロ感度アップ時 : 0.0008Lux	カラー時 : 0.1 Lux、モノクロ時 : 0.08 Lux、 カラー感度アップ時 : 0.001 Lux、モノクロ感度アップ時 : 0.0008 Lux
シャッター速度	1 / 30 (25) ~ 1 / 50,000	
OSD機能	有	
デイナイト機能	有	
WDR	有 (D-WDR)	
フリッカレス機能	有	
ノイズリダクション機能	有 (2D / 3D NR)	
アナログ映像出力	有 (OSDボタンによるAHD / アナログ切替)	
オーディオ	内蔵マイク × 1、マイク出力 × 1 (RCA端子)	
電 源	DC12V ±30%	
消費電力	1.1 W	1.2 W
消費電流	90 mA	100 mA
動作可能周囲環境	温度 : -20.0 ~ 50.0℃、湿度 : 90.0%以下 (結露なし)	
外形寸法	33.5 (幅) × 33.0 (高) × 19.8 (奥) mm	
重 量	70 g	

製品寸法(単位:mm)

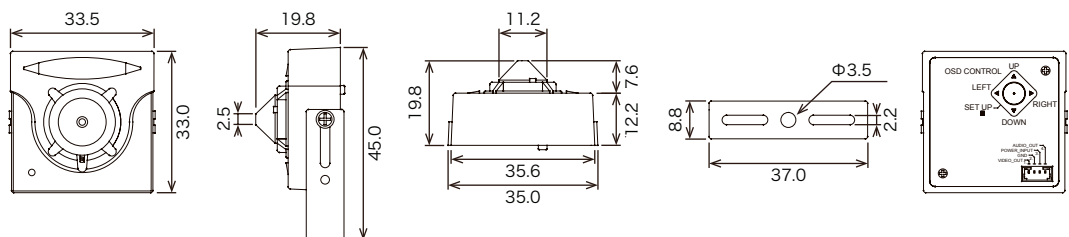

AHDミニカメラ(ボードレンズ)

既存の同軸ケーブルを使用してHD/2MP映像監視が可能になる、AHDミニカメラ。
目立たずにハイビジョン監視を実現。



※アダプターは別売りです。

NSC-AHD921 希望小売価格 **82,500**円(税込)



NSC-AHD921-F 希望小売価格 **88,000**円(税込)



NAHD-921-2M 希望小売価格 **88,000**円(税込)



【製品特長】

- 同軸ケーブル1本の接続だけでOSDメニューの調整可能です。
 - 集音マイクを搭載しています。
- ※ 配線距離、配線ケーブルの種類によって映像が劣化する場合があります。

型 式	NSC-AHD921	NSC-AHD921-F	NAHD-921-2M
イメージセンサー	1 / 3 インチ Sony Exmor High Pixel Gain	1 / 2.8 インチ Sony STARVIS	
解像度	AHD : 1280 × 720 (720P)、 CVBS : 1280 × 480 (1280H)	AHD : 1920 × 1080 (1080P)、 CVBS : 1280 × 480 (1280H)	AHD : 1920 × 1080 (1080P)、 CVBS : 1280 × 480 (1280H)
レンズ	f = 2.1 mm / F2.1		
撮影範囲	水平 120.3° × 垂直 71.3°	水平 142.6° × 垂直 78.5°	
S / N 比	52 dB		
被写体最低照度	カラー時 : 0.1 Lux、モノクロ時 : 0.08 Lux カラー感度アップ時 : 0.001 Lux、モノクロ感度アップ時 : 0.0008 Lux		
シャッター速度	1 / 30 (25) ~ 1 / 50,000		
OSD 機能	有		
デイナイト機能	有		
WDR	有 (D-WDR)		
フリッカレス機能	有		
ノイズリダクション機能	有 (2D / 3DNR)		
アナログ映像出力	有 (OSDボタンによるAHD / アナログ切替)		
オーディオ	内蔵マイク ×1、マイク出力 ×1 (RCA端子)		
電 源	DC12V ±30%		
消費電力	1.1 W	1.2 W	
消費電流	90 mA	100 mA	
動作可能周囲環境	温度 : -20.0 ~ 50.0℃、湿度 : 90.0%以下 (結露なし)		
外形寸法	33.5 (幅) × 33.0 (高) × 20.9 (奥) mm		
重 量	70 g		

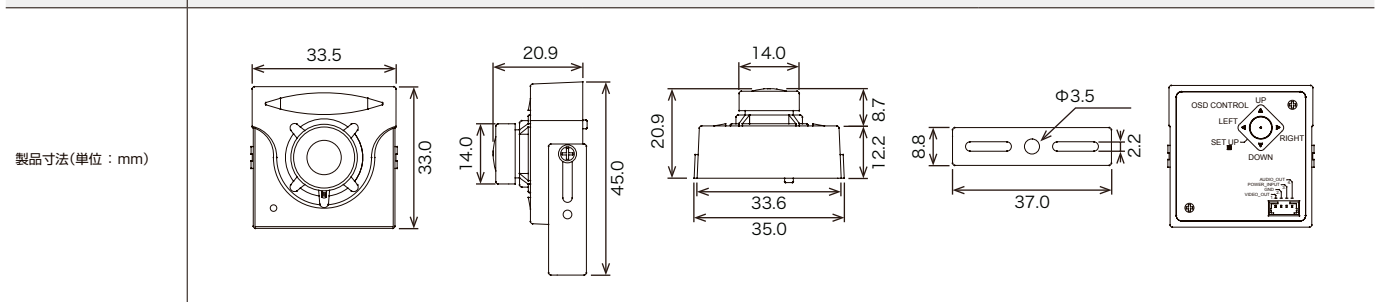

AHD火災報知器型カメラ

既存の同軸ケーブルを使用してフルHD/4MP映像監視が可能になる、AHD火災報知器型カメラ。目立たず監視したい場所に最適。



※アダプターは別売りです。

NSC-AHD361-4M

在庫限り

希望小売価格 115,500円(税込)



4メガ



WDR



デイナイト

【製品特長】

- WDR機能搭載で、逆光等の明暗差が大きな場所でも鮮明な映像を映し出します。

型 式	NSC-AHD361-4M
イメージセンサー	1 / 2.8 インチ 5M CMOS IMX335
解像度	2560 × 1944
レンズ	f = 3.6 mm
撮影範囲	水平 70.4° × 垂直 51.4°
S / N比	48 dB以上
被写体最低照度	0.001 Lux / F1.2
シャッター速度	1 / 25 ~ 1 / 100,000
ICR機能	有
OSD機能	有
デイナイト機能	有
WDR	有 (D-WDR)
フリッカレス機能	有
ノイズリダクション機能	有 (2 / 3DNR)
アナログ映像出力	—
電 源	DC12V ±10%
消費電力	1.2 W
消費電流	100 mA
動作可能周囲環境	温度：-20.0 ~ 60.0℃、湿度：90.0%以下 (結露なし)
外形寸法	127.0 (径) × 58.0 (高)mm
重 量	200 g

製品寸法(単位:mm)

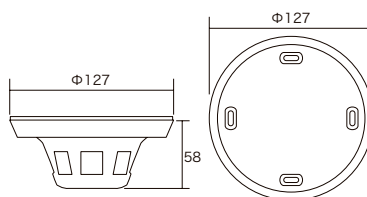

壁面取り付けブラケット



AHD930W 希望小売価格 **44,000**円(税込)

型 式	AHD930W
外形寸法	136.0 (径) × 201.0 (高) × 241.0 (奥)mm
重 量	480 g
対応機種	NAHD-930/-2M/-4M、 NAHD-930VPU/-2M/-4M、 NAHD-930VPUW-2M、 NAHD-931/-2M/-4M/-5M、NAHD-931M-2M/-4M、 NAHD-931VPU/-2M/-4M、 NAHD-931VPUM-2M/-4M、 NAHD-932/-2M/-4M/-5M、NAHD-932M-2M/-4M、 NAHD-932VPU/-2M/-4M、 NAHD-932VPUM-2M/-4M/-5M、 NAHD-933/-2M/-4M、NAHD-933M-2M/-4M、 NAHD-933VPU/-2M/-4M、 NAHD-933VPUM-2M/-4M/-5M、 NAHD-934VPUM-2M NSP-931-2M/-4M、NSP-931M-2M/-4M NSP-932-2M/-4M、NSP-932M-2M/-4M NSP-932A-2M/-4M、NSP-932MA-2M/-4M NSP-933-2M/-4M、NSP-933M-2M/-4M

天井埋め込みブラケット



AHD933IC 希望小売価格 **77,000**円(税込)

型 式	AHD933IC
外形寸法	191.6 (径) × 82.9 (高)mm
重 量	490 g
対応機種	NAHD-933VPU/-2M/-4M、 NAHD-933VPUM-2M/-4M/-5M、 NAHD-933/-2M/-4M、 NAHD-933M-2M/-4M NSP-933-2M/4M、 NSP-933M-2M/-4M

コーナーマウントブラケット



120CN 希望小売価格 **37,400**円(税込)

型 式	120CN
外形寸法	160.0 (幅) × 180.0 (高)mm
重 量	800 g
対応機種	NSZ-AHD130-OH

「PoC対応」レコーダー 「同軸ケーブル1本」で映像と電源を伝送可能^{*}

カメラへの電力供給と映像信号を同軸ケーブル1本で行えるため、別途電源ケーブルや電源アダプター、ワンケーブル用電源ユニット不要。工事時間を短縮し、人件費の削減にも繋がります。

カメラの電源が不要

設置場所の電源確保が難しい場所でも設置が容易

1本だけのシンプル配線

配線作業が簡単で見栄えもスッキリします

導入コスト削減

ワンケーブル用電源ユニット不要で導入コスト削減

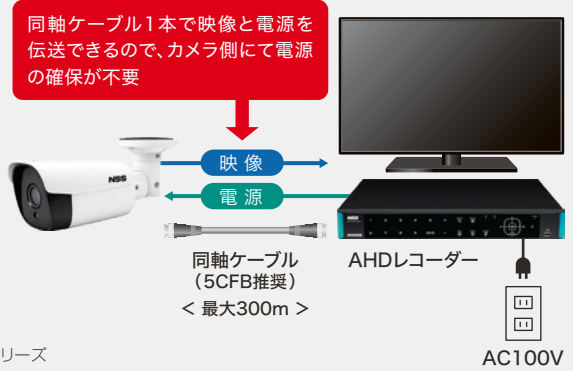

※【対応レコーダー】NSD7100AHD-Pシリーズ、【対応カメラ】AHDワンケーブルカメラシリーズ

動画圧縮規格「H.265」採用 高解像度で安定した監視を実現

H.264より優れた圧縮性能を有する動画圧縮規格「H.265」。高解像度の映像でも既存の周辺機器のまま安定した運用が可能になります。



「直感的」な操作性ができ、 「スムーズ」な録画データの検索や再生が可能

これまでと比べ、直感的でスムーズな操作性とシステム全体の処理能力が向上。必要な情報を素早く確認できるようになり、ユーザー体験が向上します。

メニュー画面

各メニューの一覧が表示されることで、見たい項目まで一目で辿り着くことができるようになりました。



検索/再生画面

直感的な操作が可能となり、これまで以上にスムーズな録画データの検索や再生ができるようになりました。

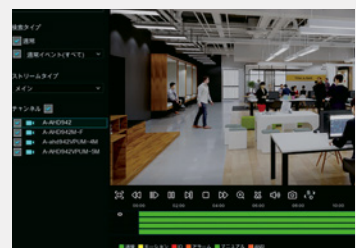

スマートフォンアプリ 「Mobile CMS」で「遠隔監視」が可能

スマートフォンやタブレットに専用アプリ「Mobile CMS」をインストールすると、遠隔管理および監視が可能になります。外出先でも思いついた時にライブ映像を確認したり、録画映像の再生やPTZカメラの制御が可能になります。



専用アプリ
「Mobile CMS」

< P2P 接続サポート > レコーダーとスマートフォンを簡単に接続可能

レコーダーに表示されるQRコードを、スマートフォンアプリ「Mobile CMS」で読み取るだけの簡単登録で、いつでも映像を確認できます。

STEP1

STEP2

登録完了!

多拠点遠隔監視ソフトウェア 「EMS2」で「一括管理」

無料の多拠点遠隔監視ソフトウェア「EMS2」を使用して、複数拠点のレコーダーを集中管理することができます。また、AHD/SP/AIなどが混在する環境でも一括して管理することが可能です。

< 管理拠点 >

各拠点のAHD/SP/AI システムなどが混在する環境でも、PC1台で一括管理可能

最大64分割の画面で同時監視

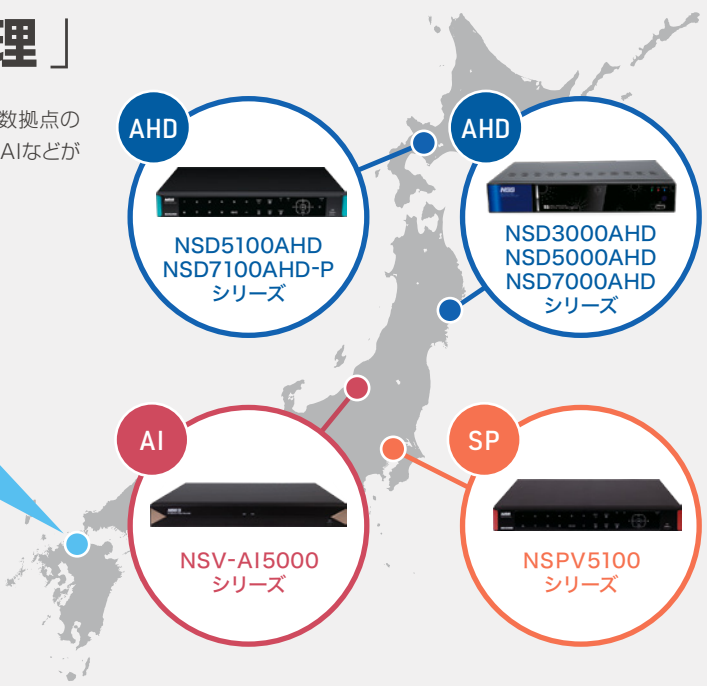

「固定IPアドレス」不要

ダイナミックDNS (DDNS) に対応しており、専用DDNSサーバーが無償で利用できます。ランニングコストがかかる固定IPアドレスを取得する必要がありません。

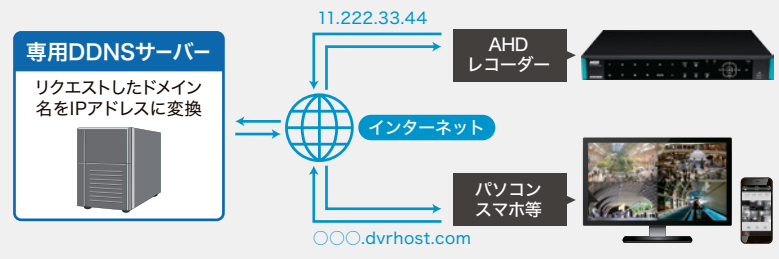

NSD5100AHDシリーズ | H.265 2MP スタンドアロン AHD DVR

200万画素対応のAHDカメラ、アナログカメラの同時接続が可能な「H.265」デジタルビデオレコーダー。各カメラ30FPSの録画に対応。複数拠点の一括管理ができる多拠点遠隔監視ソフトウェアが標準搭載。



※リモコン、マウス(有線)が付属しています。

NSD5104AHD オープン価格



※リモコン、マウス(有線)が付属しています。

NSD5108AHD オープン価格



※リモコン、マウス(有線)が付属しています。

NSD5116AHD オープン価格

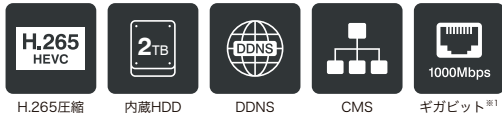

※1 NSD5108AHD, NSD5116AHDのみギガビットに対応しています。

【製品特長】

- 全チャンネル、100万画素、200万画素録画に対応しています。
- AHD/アナログカメラを1台のDVRで管理出来ます(全CH自動認識)
- AHD/SPシリーズが混在する環境でも、同じCMS(EMS2)で一括管理する事が可能です。
- 圧縮方式 H.265 に対応しています。
- 独自ドメインのDDNSをサポートしています。(dvrhost.com)
- リモコン、マウスでの操作が可能です。
- iPhone、ipad、Android携帯でライブ映像を見ることが出来ます。(Smart Phone APP: mobile CMS)

型 式	NSD5104AHD	NSD5108AHD	NSD5116AHD
OS		エンベデッド Linux	
映像圧縮形式		H.265 / H.264	
映像入力	4 チャンネル (BNC)	8 チャンネル (BNC)	16 チャンネル (BNC)
映像出力	HDMI (4K) × 1, VGA (1920 × 1080p) × 1		
録画性能	2MP : 120 fps, 1MP : 120 fps	2MP : 240 fps, 1MP : 240 fps	2MP : 480 fps, 1MP : 480 fps
標準内蔵HDD容量	2TB (オプションにて最大8TBまで増設可能)	2TB (オプションにて最大16TBまで増設可能)	
搭載可能HDD台数	3.5 インチ × 1	3.5 インチ × 2	
RAIDレベル	-		
表示パターン	全面画、4分割	全面画、4分割、9分割、不均等分割 (6 / 8)	全面画、4分割、9分割、12分割、16分割、不均等分割 (6 / 8 / 10 / 13 / 14)
録画モード	ノーマル、スケジュール、モーション、アラーム、マニュアル		
アラーム録画	プリアラーム : 1 ~ 10 秒、ポストアラーム : 30 秒、1 分、2 分、5 分		
デジタルズーム	最大 8 倍		
再生検索モード	時間検索、イベント検索 (アラーム、モーション、マニュアル)、時間帯、スマート、スライス		
再生コントロール	再生、スロー (×1/2, ×1/4, ×1/8, ×1/16)、早送り / 早戻し (×2, ×4, ×8, ×16)、一時停止、コマ送り		
バックアップデバイス	USBメモリ、外付けHDD、ネットワーク		
バックアップデータフォーマット	専用フォーマット、AVI、MP4		
USB端子	前面 (USB 2.0) × 1、背面 (USB 3.0) × 1		
外部ストレージ	e-SATA × 1		
オーディオ	入力 : RCA × 4、出力 : RCA × 1	入力 : RCA × 8、出力 : RCA × 1	入力 : RCA × 16、出力 : RCA × 1
I / O	RS485、アラーム入力 × 4 / アラーム出力 × 1	RS485、アラーム入力 × 8 / アラーム出力 × 1	RS485、アラーム入力 × 16 / アラーム出力 × 1
イーサネット	10 / 100 Base-T		
ネットワークプロトコル	TCP / IP、HTTP、DHCP、DNS、DDNS、RTP / RTSP、PPPoE、SMTP、NTP、UPnP、HTTPS、FTP、IPv4、IPv6* ※ IPv6 には制限があります < 利用条件 > DVR / クライアントともに IPv6 環境 < 利用可能 > ブラウザ接続のみ < 利用不可 > DDNS、専用ソフト / アプリ		
リモートクライアント	< PCクライアント > 専用ソフトウェア (EMS2 : Windows)、ブラウザ (IE10 / 11、Safari、Firefox、Chrome、Edge) < モバイルクライアント > iOS、Android (mobile CMS)		
コントローラー	前面タッチパネル、マウス、赤外線リモコン		
電 源	DC12.0V / 6.0 A		
最大消費電力	6.7 W	14.6 W	19.2 W
動作可能周囲環境	温度 : -10.0 ~ 50.0℃、湿度 : 90.0% 以下 (結露なし)		
外形寸法	300.0 (幅) × 52.5 (高) × 209.7 (奥)mm	378.0 (幅) × 52.0 (高) × 318.4(奥)mm	
重 量	1490 g	2660 g	2840 g
製品寸法(単位:mm)			

NSD7100AHD-Pシリーズ | H.265 5MP PoC内蔵 スタンドアロン AHD DVR

500万画素対応のAHDカメラ、アナログカメラの同時接続が可能な「H.265」PoC内蔵デジタルビデオレコーダー。複数拠点の一括管理ができる多拠点遠隔監視ソフトウェアが標準搭載。



※リモコン、マウス(有線)が付属しています。

NSD7104AHD-P オープン価格



※リモコン、マウス(有線)が付属しています。

NSD7108AHD-P オープン価格



※リモコン、マウス(有線)が付属しています。

NSD7116AHD-P オープン価格

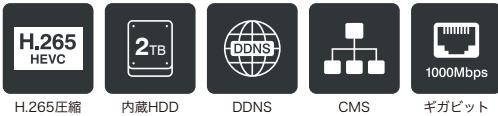

【製品特長】

- 全チャンネル、100万画素、200万画素、400万画素、500万画素録画に対応しています。
- AHD/アナログカメラを1台のDVRで管理出来ます(全CH自動認識)
- AHD/SPシリーズが混在する環境でも、同じCMS(EMS2)で一括管理する事が可能です。
- UTC対応 AHDワンケーブル(電源重畳方式)カメラであれば、1本の同軸ケーブルで映像・電源・UTC制御の伝送が可能です。
- 圧縮方式 H.265 に対応しています。
- 独自ドメインのDDNSをサポートしています。(dvrhost.com)
- リモコン、マウスでの操作が可能です。
- iPhone、ipad、Android携帯でライブ映像を見ることができます。(Smart Phone APP:mobile CMS)

型 式	NSD7104AHD-P	NSD7108AHD-P	NSD7116AHD-P
OS		エンベデッド Linux	
映像圧縮形式		H.265 / H.264	
映像入力	4 チャンネル (BNC)	8 チャンネル (BNC)	16 チャンネル (BNC)
映像出力		HDMI (4K) × 1, VGA (1920 × 1080p) × 1	
録画性能	5MP : 80 fps, 4MP : 120 fps, 2MP : 120 fps, 1MP : 120 fps	5MP : 128 fps, 4MP : 168 fps, 2MP : 240 fps, 1MP : 240 fps	5MP : 240 fps, 4MP : 320 fps, 2MP : 480 fps, 1MP : 480 fps
標準内蔵HDD容量		2TB (オプションにて最大16TBまで増設可能)	
搭載可能HDD台数		3.5 インチ × 2	
RAIDレベル		—	
表示パターン	全画面、4分割	全画面、4分割、9分割、不均等分割 (6 / 8)	全画面、4分割、9分割、12分割、16分割、 不均等分割 (6 / 8 / 10 / 13 / 14)
録画モード		ノーマル、スケジュール、モーション、アラーム、マニュアル	
アラーム録画		プリアラーム : 1 ~ 10 秒、ポストアラーム : 30 秒、1 分、2 分、5 分	
デジタルズーム		最大 8 倍	
再生コントロール	再生、スロー (×1/2, ×1/4, ×1/8, ×1/16)、早送り / 早戻し (×2, ×4, ×8, ×16)、一時停止、コマ送り		
バックアップデバイス		USBメモリ、外付けHDD、ネットワーク	
バックアップデータフォーマット		専用フォーマット、AVI、MP4	
USB端子		前面 (USB 2.0) × 1, 背面 (USB 3.0) × 1	
外部ストレージ		e-SATA × 1	
オーディオ	入力 : RCA × 4, 出力 : RCA × 1	入力 : RCA × 8, 出力 : RCA × 1	入力 : RCA × 4, 出力 : RCA × 1
I/O	RS485, アラーム入力 × 4 / アラーム出力 × 1	RS485, アラーム入力 × 8 / アラーム出力 × 1	RS485, アラーム入力 × 4 / アラーム出力 × 1
イーサネット		10 / 100 / 1000 Base-T	
ネットワークプロトコル		TCP / IP, HTTP, DHCP, DNS, DDNS, RTP / RTSP, PPPoE, SMTP, NTP, UPnP, HTTPS, FTP, IPv4, IPv6* ※ IPv6 には制限があります < 利用条件 > DVR / クライアントともに IPv6 環境 < 利用可能 > ブラウザ接続のみ < 利用不可 > DDNS, 専用ソフト / アプリ	
リモートクライアント		< PCクライアント > 専用ソフトウェア (EMS2 : Windows), ブラウザ (IE10 / 11, Safari, Firefox, Chrome, Edge) < モバイルクライアント > iOS, Android (mobile CMS)	
コントローラー		前面タッチパネル、マウス、赤外線リモコン	
電 源		DC 48.0V / 2.5 A	AC 100 ~ 240 V, 50 / 60 Hz
最大消費電力	14.0 W (PoC 給電を除く)	15.0 W (PoC 給電を除く)	28.3 W (PoC 給電を除く)
PoC	4ポート、合計出力 40.0 W (1ポート 最大10.0 W)	8ポート、合計出力 80.0 W (1ポート 最大10.0 W)	16ポート、合計出力 160.0 W (1ポート 最大10.0 W)
動作可能周囲環境		温度 : -10.0 ~ 50.0℃, 湿度 : 90.0% 以下 (結露なし)	
外形寸法		378.0 (幅) × 52.0 (高) × 318.4 (奥) mm	
重 量	2810 g	2880 g	3710 g
製品寸法(単位:mm)			

AHDシステム構成図

AHD ユニティーション

IP ユニティーション

ALCOHOLCHECKER ユニティーション

THERMAL ユニティーション

周辺機器

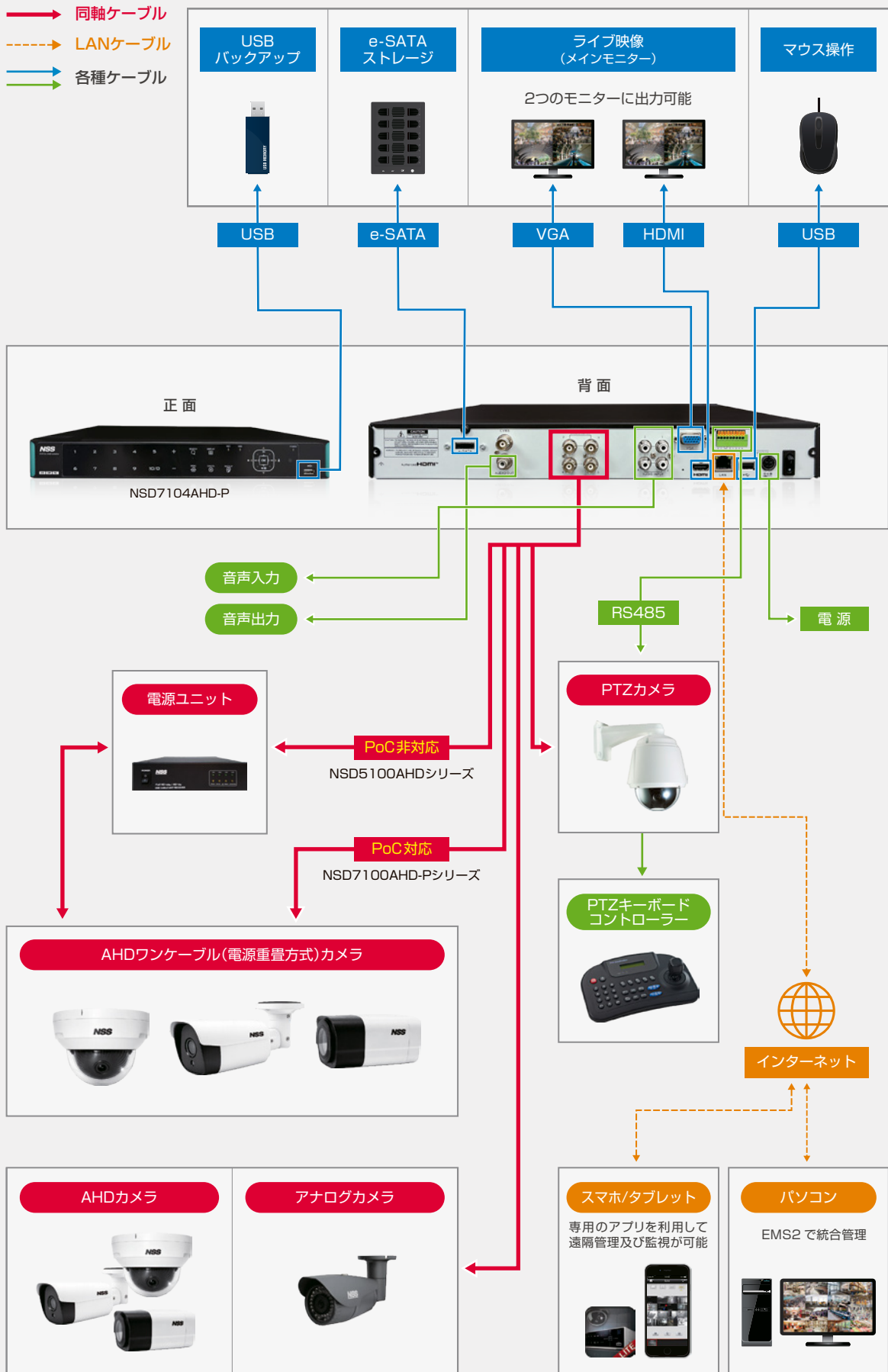

AHDワンケーブルシステム

長距離での映像と電源の伝送を
同軸ケーブル1本で可能にしたAHDワンケーブルシステム。



※アダプター付属。

NSE702AHD

希望小売価格 **184,800円**(税込)

【製品特長】

- 同軸ケーブル1本でAHD(1080P、720P)映像と電源を伝送します。
- 同軸ケーブルで電源を供給しますので、カメラの設置場所に電源を確保する必要がありません。
- 同軸ケーブル(5C-2V以上)を使用することにより、最大800mまで延長することが可能です。
- 配線が長距離に及ぶ現場でも活躍します。
- DC12V、最大1.5Aまで対応しますので、消費電流が高めの赤外線暗視カメラにも使用可能です。

AHD対応映像出力コンバータ

AHDカメラの信号をHDMIに変換し、モニターへの出力可能なコンバータ。ループ出力に対応しておりDVRへ接続可能。



※アダプター付属。

AHD01

希望小売価格 **93,500円**(税込)

【製品特長】

- AHDカメラの信号をHDMIに変換して出力できます。
- BNC入出力端子は、AHD5Mまで対応しています。
- AHDカメラのループ出力が可能です。(BNC入出力端子搭載)

型 式	NSE702AHD	
	Sender(送信側(カメラ側))	Viewer(受信側(DVR側))
映像入力(受信側は出力)	1.0Vp-p、75Ω、NTSC/PAL	
映像伝送	AHD(1080P、720P)、アナログ	
DC出力(受信側は出力)	DC12V / 最大1.5A	DC47V / 最大1.2A
接続端子	映像(BNC×5)	
電 源	DC48V、1.25A(最大60W)	
動作可能周囲環境	温度: -10.0~45.0℃、 湿度: 20.0~90.0%(結露なし)	温度: -10.0~40.0℃、 湿度: 20.0~90.0%(結露なし)
外形寸法	50(幅) × 25(高) × 76(奥)mm	50(幅) × 25(高) × 84(奥)mm
重量(プラケット含まず)	104g	110g

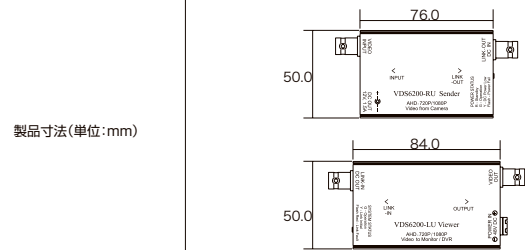

製品寸法(単位:mm)

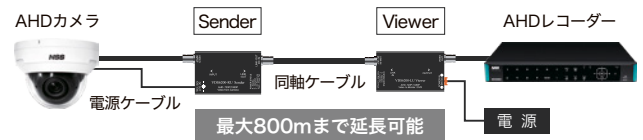

型 式	AHD01
解像度	1920×1080、1280×720
入力端子	BNC × 1
出力端子	HDMI × 1、BNC × 1
電源入力	DC12.0V / 2.0A
消費電力	5.0W
動作可能周囲環境	温度: 0 ~ 40.0℃、湿度: 30.0 ~ 85.0%(結露なし)
外形寸法	113.2(幅) × 27.0(高) × 66.0(奥)mm
重 量	150g

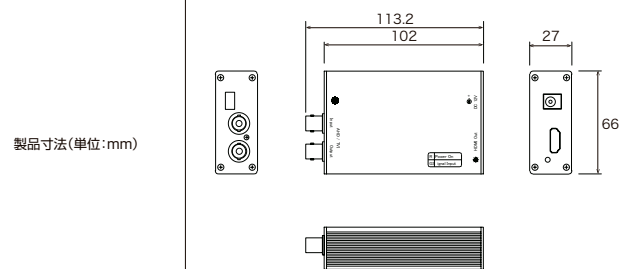

製品寸法(単位:mm)

