

防犯・監視カメラシステム 総合カタログ

2024 SECURITY SYSTEMS

PRODUCT CATALOG vol.1



NSS

Contents

AI ソリューション	001
Triシリーズ カメラ	004
AI顔認証シリーズ ネットワークカメラ	009
AI顔認証シリーズ ネットワークビデオレコーダー	013
IP ソリューション	015
SPシリーズ ネットワークカメラ	018
SPシリーズ ネットワークビデオレコーダー	034
Xシリーズ ネットワークカメラ	040
Xシリーズ ネットワークビデオレコーダー	052
Xシリーズ 周辺機器	068
ワイヤレスビデオブリッジ	073
IPソリューション 周辺機器	074
AHD ソリューション	083
AHD ワンケーブルカメラ	085
AHD ワンケーブル電源ユニット	106
AHD カメラ	108
AHD カメラ用ブラケット	133
AHD デジタルビデオレコーダー	134
AHDソリューション 周辺機器	138
ALCOHOL CHECKER ソリューション	139
ALCOHOLCHECKER スタンダード	143
ALCOHOLCHECKER アクセスコントロール&サーマルAIカメラ	143
ALCOHOLCHECKER 周辺機器	144
THERMAL ソリューション	147
THERMAL アクセスコントロール&サーマルAIカメラ	149
THERMAL 非接触サーモグラフィカメラ	153
THERMAL ネットワークビデオレコーダー	154
THERMAL ハンディサーマルカメラ	157
THERMAL スタンド	160
THERMALソリューション その他周辺機器	161
DIY ソリューション	163
Wi-Fi対応モーションセンサーダアスコープカメラ	164
屋外対応モーション起動カメラ	165
周辺機器	167
レンズ	168
モニター	169
ダミーカメラ / スモークドームカバー	173
ハウジング / ブラケット	174
ケーブル / コネクタ	176
その他周辺機器	177

INDEX | AIソリューション

Triシリーズ

型式	NSC-IP933T-4M	NSC-IP942T-4M
	 	 
イメージセンサー	1/2.7" 4M CMOS	1/2.7" 4M CMOS
解像度	 2688×1520	 2688×1520
映像圧縮方式	Ultra 265, H.265, H.264, MJPEG	Ultra 265, H.265, H.264, MJPEG
フレームレート	2688×1520:30fps	2688×1520:30fps
レンズ	f=2.8mm / F1.6	f=2.8mm / F1.6
撮影範囲	水平101.1° × 垂直55.3°	水平101.1° × 垂直55.3°
赤外線照射距離	最大30m	最大30m
被写体最低照度	カラー時:0.002 lux, IR 点灯時:0 Lux	カラー時:0.002 lux, IR 点灯時:0 Lux
オーディオ	内蔵マイク / 音声圧縮方式 G.711a, G.711u	内蔵マイク / 音声圧縮方式 G.711a, G.711u
スピーカー	内蔵スピーカー	内蔵スピーカー
AI	クロスライン検知、エリア侵入検知、エリア退出検知、侵入検知、顔検知、人流カウント、群集密度監視 ※AI機能の同時利用には制限があります。	クロスライン検知、エリア侵入検知、エリア退出検知、侵入検知、顔検知、人流カウント、群集密度監視 ※AI機能の同時利用には制限があります。
SDカードスロット	MicroSD	MicroSD
防水機能	IP67	IP67
PoE	●	●
電源	PoE, DC12V	PoE, DC12V
消費電力	最大7.5W	最大11.5W
動作可能周囲温度	-30~55度、湿度:95%RH以下(結露しないこと)	-30~60度、湿度:95%RH以下(結露しないこと)
外形寸法	111(径)×95(高)mm	71(径)×187(奥)mm
掲載ページ	▶ P.4	▶ P.5

INDEX | AIソリューション

AI顔認証シリーズ ネットワークカメラ







型式	NSC-AI933M-5M	NSC-AI942M-5M	NSC-IP936-9M	NSZ-IP120-OH
				
イメージセンサー	1/2.7" Progressive CMOS	1/2.7" Progressive CMOS	1/1.7" Progressive CMOS	1/2.8" Progressive Scan CMOS
解像度	5MP 2592×1944	5MP 2592×1944	9MP 3000×3000	2MP 1920×1080
映像圧縮方式	H.265、H.264	H.265、H.264	H.265、H.264	H.265+、H.265、H.264+、H.264
フレームレート	2592x1944:30fps	2592×1944:30fps	3000×3000:30fps	1920×1080:30fps
レンズ	f=2.7~12mm	f=2.7~12mm	f=2.0mm	f=5.0~125mm/F=1.5~3.8
撮影範囲	水平102°×垂直73° ~ 水平31°×垂直23°	水平102°×垂直73° ~ 水平31°×垂直23°	水平173°×垂直173°(±2°)	水平56.9°×垂直32.2° ~ 水平2.9°×垂直1.6°
ズーム	光学ズーム:4.4倍	光学ズーム:4.4倍	—	光学ズーム:25倍
赤外線照射距離	30m	45m	5m	150m
被写体最低照度	カラー時:0.002Lux/F1.2(AGC ON)	カラー時:0.002Lux/F1.2(AGC ON)	カラー時:0.01 Lux/ F1.2(AGC ON)	カラー時:0.002Lux/F1.6
オーディオ	入力×1、出力×1	入力×1、出力×1	内蔵マイク	入力×1、出力×1
AI/IVS	顔認識、ヒューマンディテクション、車両検出、ラインクロス検出、境界侵入検出、クロスカウント、静止物体検知、ヒートマップ ※AI/IVS機能の同時利用には制限があります。	顔認識、ヒューマンディテクション、車両検出、ラインクロス検出、境界侵入検出、クロスカウント、静止物体検知、ヒートマップ ※AI/IVS機能の同時利用には制限があります。	—	—
防水機能	IP66	IP66	IP66	IP66
PoE	●	●	●	●
電源	DC 12V/POE	DC 12V/POE	DC12V/POE	DC12V/3A
消費電力	7.5W	9.5W	9W	23W
動作可能周囲温度	-30~55度 / 湿度:95%以下	-10~55度 / 湿度:95%以下	-20~55度 / 湿度:90%以下	-30~60度 / 湿度:90%以下
外形寸法	148.7(径)×109(高)mm	87.4(幅)×83.8(高)×242.1(奥)mm	120(径)×56.0(高)mm	206.4(径)×351.8(高)mm
掲載ページ	▶ P.9	▶ P.10	▶ P.11	▶ P.12

AI顔認証シリーズ ネットワークビデオレコーダー







型式	NSV-AI5004	NSV-AI5008	NSV-AI5016
			
映像圧縮方式	H.265/H.264/MJPEG	H.265/H.264/MJPEG	H.265/H.264/MJPEG
登録カメラ可能台数	4チャンネル(PoE×4)	8チャンネル(PoE×8)	16チャンネル(PoE×16)
映像出力	HDMI(4K)×1、VGA(1080p)×1	HDMI(4K)×1、VGA(1080p)×1	HDMI(4K)×1、VGA(1080p)×1
映像入力処理性能	最大ビットレート64Mbps	最大ビットレート128Mbps	最大ビットレート320Mbps
標準内蔵HDD容量	2TB	2TB	2TB
録画可能最大HDD容量	8TB(8TB×1)	16TB(8TB×2)	16TB(8TB×2)
RAIDレベル	—	—	—
ビデオ分析	クロスカウント、ラインクロス検出 不審物/消失物検出	クロスカウント、ラインクロス検出 不審物/消失物検出、全方位カメラ映像補正	クロスカウント、ラインクロス検出、 不審物/消失物検出、全方位カメラ映像補正
AI機能	顔認識、ヒューマンディテクション、車両検出	顔認識、ヒューマンディテクション、車両検出	顔認識、ヒューマンディテクション、車両検出
バックアップ	e-SATA、USB、ネットワーク	e-SATA、USB、ネットワーク	e-SATA、USB、ネットワーク
オーディオ入出力	入力:IP×4、RCA×1、出力:RCA×1	入力:IP×8、RCA×1、出力:RCA×1	入力:IP×16、RCA×1、出力:RCA×1
モバイル対応	●	●	●
CMS	●	●	●
電源	DC48V/2A	DC48V/2A	AC100~240V
最大消費電力	10W(本体)、48W(IPC Port)	10W(本体)、96W(IPC Port)	12W(本体)、120W(IPC Port)
動作可能周囲環境	-10~55度 / 湿度:10~90%	-10~55度 / 湿度:10~90%	-10~55度 / 湿度:10~90%
外形寸法	378(幅)×51(高)×317.4(奥)mm	378(幅)×51(高)×317.4(奥)mm	378(幅)×51(高)×317.4(奥)mm
掲載ページ	▶ P.13	▶ P.13	▶ P.13

INDEX | IPソリューション

SP SERIES ネットワークカメラ







型式	NSC-SP900-2M	NSC-SP900-4M	NSC-SP931-2M	NSC-SP931-4M	NSC-SP931M-2M	NSC-SP931M-4M	NSC-SP932-2M
							
イメージセンサー	1/2.8 Sony Starvis CMOS	1/2.7 Omnivision Nyxel® CMOS	1/2.8 Sony Starvis CMOS	1/2.7 Omnivision Nyxel® CMOS	1/2.8 Sony Starvis CMOS	1/2.7 Omnivision Nyxel® CMOS	1/2.8 Sony Starvis CMOS
解像度	2MP 1920×1080	4MP 2592×1520	2MP 1920×1080	4MP 2592×1520	2MP 1920×1080	4MP 2592×1520	2MP 1920×1080
映像圧縮方式	H.265, H.264	H.265, H.264	H.265, H.264	H.265, H.264	H.265, H.264	H.265, H.264	H.265, H.264
レンズ	f=2.8~12mm/F1.4	f=2.8~12mm/F1.4	f=2.8~12mm/F1.3	f=2.8~12mm/F1.3	f=2.7~12mm/F1.4	f=2.7~12mm/F1.4	f=2.8~12mm/F1.3
撮影範囲	水平99.80°×垂直53.49° ~ 水平37.94°×垂直20.26°	水平99.80°×垂直54.25° ~ 水平38.26°×垂直20.72°	水平105.65°×垂直56.15° ~ 水平33.73°×垂直17.99°	水平96.73°×垂直52.31° ~ 水平32.98°×垂直17.88°	水平109.17°×垂直58.02° ~ 水平34.71°×垂直18.51°	水平104.06°×垂直55.96° ~ 水平33.07°×垂直17.85°	水平105.65°×垂直56.15° ~ 水平33.73°×垂直17.99°
ズーム	—	—	—	—	光学ズーム: 4.4倍	光学ズーム: 4.4倍	—
赤外線照射距離	—	—	—	—	—	—	最大20m
被写体最低照度	0.001Lux(モノクロ時)	0.003Lux(モノクロ時)	0.001Lux(モノクロ時)	0.003Lux(モノクロ時)	0.001Lux(モノクロ時)	0.003Lux(モノクロ時)	0Lux(IR照射時)
オーディオ入力	—	—	—	—	—	—	—
オーディオ出力	—	—	—	—	—	—	—
SDカードスロット	—	—	—	—	—	—	—
防水・防塵	—	—	—	—	—	—	—
PoE	●	●	●	●	●	●	●
電源	PoE, DC12V	PoE, DC12V	PoE, DC12V	PoE, DC12V	PoE, DC12V	PoE, DC12V	PoE, DC12V
消費電力	PoE: 2.7W DC12V: 2.1W	PoE: 2.9W DC12V: 2.3W	PoE: 2.7W DC12V: 2.1W	PoE: 2.9W DC12V: 2.3W	PoE: 3.6W DC12V: 2.8W	PoE: 3.6W DC12V: 2.9W	PoE: 4.8W DC12V: 3.6W
動作可能周囲温度	-20 ~ 50度、 湿度90%RH以下 (結露しないこと)	-20 ~ 50度、 湿度90%RH以下 (結露しないこと)	-20 ~ 50度、 湿度90%RH以下 (結露しないこと)	-20 ~ 50度、 湿度90%RH以下 (結露しないこと)	-20 ~ 50度、 湿度90%RH以下 (結露しないこと)	-20 ~ 50度、 湿度90%RH以下 (結露しないこと)	-20 ~ 50度、 湿度90%RH以下 (結露しないこと)
掲載ページ	▶ P.18	▶ P.18	▶ P.19	▶ P.19	▶ P.20	▶ P.20	▶ P.21

SP SERIES ネットワークカメラ

型式	NSC-SP932-4M	NSC-SP932A-2M	NSC-SP932A-4M	NSC-SP932M-2M	NSC-SP932M-4M	NSC-SP932MA-2M	NSC-SP932MA-4M
							
イメージセンサー	1/2.7 Omnivision Nyxel® CMOS	1/2.8 Sony Starvis CMOS	1/2.7 Omnivision Nyxel® CMOS	1/2.8 Sony Starvis CMOS	1/2.7 Omnivision Nyxel® CMOS	1/2.8 Sony Starvis CMOS	1/2.7 Omnivision Nyxel® CMOS
解像度	4MP 2592×1520	2MP 1920×1080	4MP 2592×1520	2MP 1920×1080	4MP 2592×1520	2MP 1920×1080	4MP 2592×1520
映像圧縮方式	H.265, H.264	H.265, H.264	H.265, H.264	H.265, H.264	H.265, H.264	H.265, H.264	H.265, H.264
レンズ	f=2.8~12mm/F1.3	f=2.8~12mm/F1.3	f=2.8~12mm/F1.3	f=2.7~12mm/F1.4	f=2.7~12mm/F1.4	f=2.7~12mm/F1.4	f=2.7~12mm/F1.4
撮影範囲	水平96.73°×垂直52.31° ~ 水平32.98°×垂直17.88°	水平105.65°×垂直56.15° ~ 水平33.73°×垂直17.99°	水平96.73°×垂直52.31° ~ 水平32.98°×垂直17.88°	水平109.17°×垂直58.02° ~ 水平34.71°×垂直18.51°	水平104.06°×垂直55.96° ~ 水平33.07°×垂直17.85°	水平109.17°×垂直58.02° ~ 水平34.71°×垂直18.51°	水平104.06°×垂直55.96° ~ 水平33.07°×垂直17.85°
ズーム	—	—	—	光学ズーム: 4.4倍	光学ズーム: 4.4倍	光学ズーム: 4.4倍	光学ズーム: 4.4倍
赤外線照射距離	最大20m	最大20m	最大20m	最大20m	最大20m	最大20m	最大20m
被写体最低照度	0Lux(IR照射時)	0Lux(IR照射時)	0Lux(IR照射時)	0Lux(IR照射時)	0Lux(IR照射時)	0Lux(IR照射時)	0Lux(IR照射時)
オーディオ入力	—	●	●	—	—	●	●
オーディオ出力	—	●	●	—	—	●	●
SDカードスロット	—	—	—	—	—	—	—
防水・防塵	—	—	—	—	—	—	—
PoE	●	●	●	●	●	●	●
電源	PoE, DC12V	PoE, DC12V	PoE, DC12V	PoE, DC12V	PoE, DC12V	PoE, DC12V	PoE, DC12V
消費電力	PoE: 5.3W DC12V: 3.9W	PoE: 4.8W DC12V: 3.6W	PoE: 5.3W DC12V: 3.9W	PoE: 5.7W DC12V: 4.3W	PoE: 5.8W DC12V: 4.5W	PoE: 5.7W DC12V: 4.3W	PoE: 5.8W DC12V: 4.5W
動作可能周囲温度	-20 ~ 50度、 湿度90%RH以下 (結露しないこと)	-20 ~ 50度、 湿度90%RH以下 (結露しないこと)	-20 ~ 50度、 湿度90%RH以下 (結露しないこと)	-20 ~ 50度、 湿度90%RH以下 (結露しないこと)	-20 ~ 50度、 湿度90%RH以下 (結露しないこと)	-20 ~ 50度、 湿度90%RH以下 (結露しないこと)	-20 ~ 50度、 湿度90%RH以下 (結露しないこと)
掲載ページ	▶ P.21	▶ P.22	▶ P.22	▶ P.23	▶ P.23	▶ P.24	▶ P.24

INDEX | IPソリューション

SP SERIES ネットワークカメラ

型式	NSC-SP933-2M	NSC-SP933-4M	NSC-SP933M-2M	NSC-SP933M-4M	NSC-SP942-2M	NSC-SP942-2M-BK
			 Motorized	 Motorized		
イメージセンサー	1/2.8 Sony Starvis CMOS	1/2.7 Omnivision Nyxel® CMOS	1/2.8 Sony Starvis CMOS	1/2.7 Omnivision Nyxel® CMOS	1/2.8 Sony Starvis CMOS	
解像度	2MP 1920×1080	4MP 2592×1520	2MP 1920×1080	4MP 2592×1520	2MP 1920×1080	
映像圧縮方式	H.265, H.264	H.265, H.264	H.265, H.264	H.265, H.264	H.265, H.264	
レンズ	f=2.8~12mm/F1.3	f=2.8~12mm/F1.3	f=2.7~12mm/F1.4	f=2.7~12mm/F1.4	f=2.8~12mm/F1.3	
撮影範囲	水平105.65°×垂直56.15° ~ 水平33.73°×垂直17.99°	水平96.73°×垂直52.31° ~ 水平32.98°×垂直17.88°	水平109.17°×垂直58.02° ~ 水平34.71°×垂直18.51°	水平104.06°×垂直55.96° ~ 水平33.07°×垂直17.85°	水平105.65°×垂直56.15° ~ 水平33.73°×垂直17.99°	
ズーム	—	—	光学ズーム:4.4倍	光学ズーム:4.4倍	—	
赤外線照射距離	最大20m	最大20m	最大20m	最大20m	最大40m	
被写体最低照度	OLux (IR照射時)	OLux (IR照射時)	OLux (IR照射時)	OLux (IR照射時)	OLux (IR照射時)	
オーディオ入力	—	—	—	—	—	
オーディオ出力	—	—	—	—	—	
SDカードスロット	—	—	—	—	—	
防水・防塵	IP66	IP66	IP66	IP66	IP66	
PoE	●	●	●	●	●	
電源	PoE, DC12V	PoE, DC12V	PoE, DC12V	PoE, DC12V	PoE, DC12V	
消費電力	PoE:4.8W DC12V:3.6W	PoE:5.3W DC12V:3.9W	PoE:5.7W DC12V:4.3W	PoE:5.8W DC12V:4.5W	PoE:7.2W, DC12V:5.2W	
動作可能周囲温度	-20 ~ 50度、湿度95%RH以下	-20 ~ 50度、 湿度95%RH以下	-20 ~ 50度、湿度95%RH以下	-20 ~ 50度、湿度95%RH以下	-20 ~ 50度、湿度95%RH以下	
掲載ページ	▶ P.25	▶ P.25	▶ P.26	▶ P.26	▶ P.27	▶ P.28

SP SERIES ネットワークカメラ



型式	NSC-SP942-4M	NSC-SP942-4M-BK	NSC-SP942M-2M	NSC-SP942M-2M-BK	NSC-SP942M-4M	NSC-SP942M-4M-BK
			 Motorized	 Motorized	 Motorized	 Motorized
イメージセンサー	1/2.7 Omnivision Nyxel® CMOS		1/2.8 Sony Starvis CMOS		1/2.7 Omnivision Nyxel® CMOS	
解像度	4MP 2592×1520		2MP 1920×1080		4MP 2592×1520	
映像圧縮方式	H.265, H.264		H.265, H.264		H.265, H.264	
レンズ	f=2.8~12mm/F1.3		f=2.7~12mm/F1.4		f=2.7~12mm/F1.4	
撮影範囲	水平96.73°×垂直52.31° ~ 水平32.98°×垂直17.88°		水平109.17°×垂直58.02° ~ 水平34.71°×垂直18.51°		水平104.06°×垂直55.96° ~ 水平33.07°×垂直17.85°	
ズーム	—		光学ズーム: 4.4倍		光学ズーム: 4.4倍	
赤外線照射距離	最大40m		最大40m		最大40m	
被写体最低照度	OLux (IR照射時)		OLux (IR照射時)		OLux (IR照射時)	
オーディオ入力	—		—		—	
オーディオ出力	—		—		—	
SDカードスロット	—		—		—	
防水・防塵	IP66		IP66		IP66	
PoE	●		●		●	
電源	PoE, DC12V		PoE, DC12V		PoE, DC12V	
消費電力	PoE:7.2W, DC12V:5.4W		PoE:7.7W, DC12V:6W		PoE:9.2W, DC12V:7W	
動作可能周囲温度	-20 ~ 50度、湿度95%RH以下		-20 ~ 50度、湿度95%RH以下		-20 ~ 50度、湿度95%RH以下	
掲載ページ	▶ P.27	▶ P.28	▶ P.29	▶ P.30	▶ P.29	▶ P.30

INDEX | IPソリューション

SP SERIES ネットワークカメラ

型式	NSC-SP943-2M	NSC-SP943-4M	NSC-SP110-U	NSC-SP110-IUC	NSC-SP110-OH
					
イメージセンサー	1/2.8 Sony Starvis CMOS	1/2.7 OmniVision Nixel® CMOS	1/3" Panasonic CMOS Sensor	1/3" Panasonic CMOS Sensor	1/3" Panasonic CMOS Sensor
解像度	2MP 1920×1080	4MP 2592×1520	2MP 1956×1092	2MP 1956×1092	2MP 1956×1092
映像圧縮方式	H.265, H.264	H.265, H.264	H.265, H.264, MJPEG	H.265, H.264, MJPEG	H.265, H.264, MJPEG
レンズ	f=5~50mm/F1.6	f=5~50mm/F1.6	f=5.1~51mm/F1.6~1.8	f=5.1~51mm/F1.6~1.8	f=5.1~51mm/F1.6~1.8
撮影範囲	水平50.56°×垂直28.45°～ 水平8.98°×垂直5.08°	水平46.66°×垂直26.27°～ 水平8.58°×垂直4.85°	水平54.0°×垂直31.0°～ 水平4.9°×垂直4.0°	水平54.0°×垂直31.0°～ 水平4.9°×垂直4.0°	水平54.0°×垂直31.0°～ 水平4.9°×垂直4.0°
ズーム	—	—	光学ズーム：10倍	光学ズーム：10倍	光学ズーム：10倍
赤外線照射距離	最大70m	最大70m	—	—	—
被写体最低照度	0Lux(IR照射時)	0Lux(IR照射時)	0.1Lux(モノクロ時)	0.1Lux(モノクロ時)	0.1Lux(モノクロ時)
オーディオ入力	—	—	外部入力	外部入力	外部入力
オーディオ出力	—	—	外部出力	外部出力	外部出力
SDカードスロット	—	—	MicroSD	MicroSD	MicroSD
防水・防塵	IP66	IP66	—	—	IP66
PoE	●	●	●	●	●
電源	PoE, DC12V	PoE, DC12V	PoE, DC12V	PoE, DC12V	PoE, DC12V
消費電力	PoE: 8W DC12V: 6.2W	PoE: 8.2W DC12V: 6.5W	18W	18W	30W
動作可能周囲温度	-20～50度, 湿度95%RH以下	-20～50度, 湿度95%RH以下	-40～60度	-40～60度	-40～60度
掲載ページ	▶ P.31	▶ P.31	▶ P.32	▶ P.32	▶ P.33

SP SERIES ネットワークビデオレコーダー

型式	NSPV5004	NSPV5008	NSPV5016	NSPV7008	NSPV7016
					
映像圧縮方式	H.265, H.264	H.265, H.264	H.265, H.264	H.265, H.264	H.265, H.264
録画可能カメラ台数	4	8	16	8	16
映像出力	HDMI2.0, VGA	HDMI2.0, VGA	HDMI2.0, VGA	HDMI2.0, VGA	HDMI2.0, VGA
録画性能	2688×1520:60fps, 1920×1080:120fps	2688×1520:120fps 1920×1080:240fps	2688×1520:240fps 1920×1080:480fps	2688×1520:120fps 1920×1080:240fps	2688×1520:240fps 1920×1080:480fps
標準内蔵HDD容量	2TB	2TB	2TB	2TB	2TB
録画可能最大HDD容量	16TB(8TB×2)	16TB(8TB×2)	16TB(8TB×2)	32TB(8TB×4)	32TB(8TB×4)
RAIDレベル	1(一部制限有り)	1(一部制限有り)	1(一部制限有り)	1(一部制限有り)	1(一部制限有り)
バックアップ	USB, 外付けHDD, ネットワーク	USB, 外付けHDD, ネットワーク	USB, 外付けHDD, ネットワーク	USB, 外付けHDD, ネットワーク	USB, 外付けHDD, ネットワーク
オーディオ入出力	●	●	●	●	●
モバイル対応	iOS, Android	iOS, Android	iOS, Android	iOS, Android	iOS, Android
CMS	●	●	●	●	●
電源	DC48V/1.2A	DC48V/2A	AC100~240V/3A	AC100~240V/3A	AC100~240V/3A
動作可能周囲温度	5~40度	5~40度	5~40度	5~40度	5~40度
掲載ページ	▶ P.34	▶ P.34	▶ P.34	▶ P.35	▶ P.35

INDEX | IPソリューション

X SERIES ネットワークカメラ

型式	NIPX-2065DN	NIPD-2065CD	NPD-4065CD	NIPD-4065CD	NIPD-2065CD-M	NIPD-4065CD-M
					 Motorized	 Motorized
イメージセンサー	1/2.8インチ Sony Starvis CMOSセンサー	1/2.8インチ Sony Starvis CMOSセンサー	1/3" 4M CMOSセンサー	1/2.7インチ CMOSセンサー	1/2.8インチ Sony Starvis CMOSセンサー	1/2.7インチ CMOSセンサー
解像度	2MP 1920×1080	2MP 1920×1080	4MP 2592×1520	4MP 2592×1520	2MP 1920×1080	4MP 2560×1920
映像圧縮方式	H.265、H.264、MJPEG	H.265、H.264、MJPEG	H.265、H.264、MJPEG	H.265、H.264、MJPEG	H.265、H.264、MJPEG	H.265、H.264、MJPEG
レンズ	※別売	f=2.8~12mm /F1.4	f=2.8~12mm /F1.4	f=2.8~12mm /F1.4	f=2.8~12mm /F1.4	f=2.8~12mm /F1.4
撮影範囲	—	水平99.94°×垂直53.13°~ 水平34.95°×垂直19.13°	水平92.42°×垂直48.24°~ 水平34.47°×垂直19.42°	水平93.85°×垂直67.97°~ 水平32.57°×垂直23.86°	水平94.46°×垂直50.23°~ 水平33.1°×垂直18.09°	水平93.85°×垂直67.97°~ 水平32.57°×垂直23.86°
ズーム	—	—	—	—	光学ズーム: 4.2倍	光学ズーム: 4.2倍
赤外線照射距離	—	最大30m	最大20m	最大30m	最大30m	最大30m
被写体最低照度	0.001Lux(モノクロ時)	0.001Lux(モノクロ時)	0Lux(IR照射時)	0.003Lux(モノクロ時)	0.001Lux(モノクロ時)	0.003Lux(モノクロ時)
オーディオ入力	内蔵マイク	外部入力	外部入力	外部入力	外部入力	外部入力
オーディオ出力	外部出力	外部出力	外部出力	外部出力	外部出力	外部出力
SDカードスロット	MicroSD	MicroSD	SD	MicroSD	MicroSD	MicroSD
防水・防塵	—	—	—	—	—	—
PoE	●	●	●	●	●	●
電源	PoE、DC12V	PoE、DC12V	PoE、DC12V	PoE、DC12V	PoE、DC12V	PoE、DC12V
消費電力	PoE:2.3W、 DC12V:1.9W	PoE:5.2W、 DC12V:4.4W	PoE:6.84W、 DC12V:5.04W	PoE:5.4W、 DC12V:4.5W	PoE:6.2W、 DC12V:5W	PoE:6.2W、 DC12V:5W
動作可能周囲温度	-20~70度	-20~50度	-20~50度	-20~70度	-20~50度	-20~50度
掲載ページ	▶ P.40	▶ P.41	▶ P.41	▶ P.41	▶ P.42	▶ P.42

X SERIES ネットワークカメラ

型式	NIPV-2065CD	NIPV-4065CD	NIPV-2065CD-M	NIPV-4065CD-M	NRPD-2065MF	P4520	E925
			 Motorized	 Motorized			
イメージセンサー	1/2.8インチ Sony Starvis CMOSセンサー	1/2.7インチ CMOSセンサー	1/2.8インチ Sony Starvis CMOSセンサー	1/2.7インチ CMOSセンサー	1/3インチ CMOSセンサー	1/1.8インチ 5M CMOSセンサー	1/3.2インチ Progressive Scan CMOS
解像度	2MP 1920×1080	4MP 2560×1920	2MP 1920×1080	4MP 2560×1920	2MP 1920×1080	4MP 2560×1920	5MP 2592×1944
映像圧縮方式	H.265、H.264、MJPEG	H.265、H.264、MJPEG	H.265、H.264、MJPEG	H.265、H.264、MJPEG	H.265、H.264、MJPEG	H.265、H.264、MJPEG	H.264、MJPEG
レンズ	f=2.8~12mm /F1.4	f=2.8~12mm /F1.4	f=2.8~12mm /F1.4	f=2.8~12mm /F1.4	f=2.8mm /F2.2	f=1.49mm /F2.0	f=1.19 /F2.0
撮影範囲	水平99.94°×垂直53.13°~ 水平34.95°×垂直19.13°	水平93.85°×垂直67.97°~ 水平32.57°×垂直23.86°	水平94.46°×垂直50.23°~ 水平33.1°×垂直18.09°	水平93.85°×垂直67.97°~ 水平32.57°×垂直23.86°	水平92.58°×垂直52.01°	水平180°×垂直160°	水平189.7°×垂直115.7°
ズーム	—	—	光学ズーム: 4.2倍	光学ズーム: 4.2倍	—	—	—
赤外線照射距離	最大30m	最大30m	最大30m	最大30m	最大8m	—	最大15m
被写体最低照度	0.001Lux(モノクロ時)	0.003Lux(モノクロ時)	0.001Lux(モノクロ時)	0.003Lux(モノクロ時)	0.01Lux(モノクロ時)	0.001Lux(モノクロ時)	0Lux(モノクロ時)
オーディオ入力	外部入力	外部入力	外部入力	外部入力	内蔵マイク	内蔵マイク	外部入力
オーディオ出力	外部出力	外部出力	外部出力	外部出力	外部出力	外部出力	外部出力
SDカードスロット	MicroSD	MicroSD	MicroSD	MicroSD	MicroSD	MicroSD	Micro SDHC、 Micro SDXC
防水・防塵	IP66	IP66	IP66	IP66	—	—	IP68 /IK10
PoE	●	●	●	●	●	●	●
電源	PoE、DC12V	PoE、DC12V	PoE、DC12V	PoE、DC12V	PoE、DC12V	PoE、DC12V	PoE Class2 (IEEE802.3af)
消費電力	PoE:5.6W、 DC12V:4.9W	PoE:5.6W、 DC12V:4.8W	PoE:6.2W、 DC12V:5W	PoE:6.2W、 DC12V:5W	PoE:3W、 DC12V:2.5W	最大4.65W	PoE:5.04W
動作可能周囲温度	-20~60度	-20~60度	-20~60度	-20~60度	0~45度	-10~50度	-20~50度
掲載ページ	▶ P.43	▶ P.43	▶ P.44	▶ P.44	▶ P.45	▶ P.46	▶ P.47







INDEX | IPソリューション

X SERIES ネットワークカメラ

型式	NIPB-2065BM	NIPB-4065BM	NIPB-2065BM-M	NIPB-4065BM-M	NRPB-2065F28	NSPD-8220-OH
			 Motorized	 Motorized		
イメージセンサー	1/2.8インチ Sony Starvis CMOSセンサー	1/2.7インチ CMOSセンサー	1/2.8インチ Sony Starvis CMOSセンサー	1/2.7インチ CMOSセンサー	1/3インチ CMOSセンサー	1/2.8インチ スターライト CMOSセンサー
解像度	2MP 1920×1080	4MP 2592×1520	2MP 1920×1080	4MP 2592×1520	2MP 1920×1080	2MP 1920×1080
映像圧縮方式	H.265、H.264、MJPEG	H.265、H.264、MJPEG	H.265、H.264、MJPEG	H.265、H.264、MJPEG	H.265、H.264、MJPEG	H.265、H.264、MJPEG
レンズ	f=2.8~12mm/F1.4	f=2.8~12mm/F1.4	f=2.8~12mm/F1.4	f=2.8~12mm/F1.4	f=2.8mm /F2.2	f=5.5~110mm/ F1.6~3.5
撮影範囲	水平99.94°×垂直53.13°~ 水平34.95°×垂直19.13°	水平93.85°×垂直67.97°~ 水平32.57°×垂直23.86°	水平94.46°×垂直50.23°~ 水平33.1°×垂直18.09°	水平93.85°×垂直67.97°~ 水平32.57°×垂直23.86°	水平92.58°×垂直52.01°	水平51°×垂直33°~ 水平2.6°×垂直2°
ズーム	—	—	光学ズーム:4.2倍	光学ズーム:4.2倍	—	光学ズーム: 20倍
赤外線照射距離	最大40m	最大40m	最大40m	最大40m	最大30m	最大150m
被写体最低照度	0.001Lux(モノクロ時)	0.01Lux(モノクロ時)	0.001Lux(モノクロ時)	0.01Lux(モノクロ時)	0.01Lux(モノクロ時)	0Lux(IR照射時)
オーディオ入力	外部入力	外部入力	外部入力	外部入力	—	外部入力
オーディオ出力	外部出力	外部出力	外部出力	外部出力	—	外部出力
SDカードスロット	MicroSD	MicroSD	MicroSD	MicroSD	—	MicroSD
防水・防塵	IP66	IP66	IP66	IP66	IP66	IP66
PoE	●	●	●	●	●	●
電源	PoE、DC12V	PoE、DC12V	PoE、DC12V	PoE、DC12V	PoE、DC12V	PoE、DC24V
消費電力	PoE:6.2W、 DC12V:5.5W	PoE:8.1W、 DC12V:6.2W	PoE:6.9W、 DC12V:5.7W	PoE:8.7W、 DC12V:6.5W	PoE:4.5W、 DC12V:3.5W	PoE:30W、 DC24V:36W
動作可能周囲温度	-20~60度	-20~60度	-20~60度	-20~60度	-10~60度	-40~60度
掲載ページ	▶ P.48	▶ P.48	▶ P.49	▶ P.49	▶ P.50	▶ P.51

INDEX | IPソリューション

X SERIES ネットワークビデオレコーダー





型式	NSV602	NSV604	NSV608	NSV616	NSVS700T	NSVS700P	NSV2U
					 NEW		
映像圧縮方式	H.264, MPEG4, MPEG, MxPEG	H.264, MPEG4, MPEG, MxPEG	H.265, H.264, MPEG4, MJPEG, MxPEG	H.265, H.264, MPEG4, MJPEG, MxPEG	H.265/H.264	H.265, H.264, MPEG4, MJPEG	H.265, H.264, MPEG4, MJPEG, MxPEG
録画可能カメラ台数	2	4	1~8	1~16	4~16(最大16)	4~32(最大32)	4~24
映像出力	—	—	—	—	HDMI, VGA	HDMI, VGA	HDMI, VGA
処理性能	1.3M:約60fps	1.3M:約60fps	1.3M:約240fps	1.3M:約240fps	4K:60fps, 1080p:240fps	4K:120fps, 1080p:480fps	2.0M/30fps
標準内蔵HDD容量	—	—	—	—	2TB	2TB	1TB
録画可能最大HDD容量	8TB(4TB×2)	8TB(4TB×2)	16TB(4TB×4)	16TB(4TB×4)	16TB(8TB×2)	32TB(4TB×8)	24TB(8TB×3)
外部録画HDD接続	—	—	—	—	—	●	●
RAIDレベル	0, 1	0, 1	0, 1, 10	0, 1, 10	0, 1	0, 1, 5, 10	0, 1
バックアップ	ネットワーク	ネットワーク	ネットワーク	ネットワーク	USB, ネットワーク	USB, 外付けHDD, ネットワーク	USB
ライブ映像同時アクセス数	64CH	64CH	64CH	64CH	64CH	64CH	128CH
再生映像同時アクセス数	8ユーザー	8ユーザー	8ユーザー	8ユーザー	8ユーザー	8ユーザー	64ユーザー
オーディオ入出力	—	—	—	—	●	●	●
モバイル対応	iOS, Android	iOS, Android	iOS, Android	iOS, Android	iOS, Android	iOS, Android	iOS, Android
CMS	●※別売	●※別売	●※別売	●※別売	●※別売	●※別売	●※別売
電源	DC19V	DC19V	DC19V	DC19V	DC12V / 3A	AC100~240V	AC100V
動作可能周囲温度	0~40度	0~40度	0~40度	0~40度	-10~50度	-10~55度	0~40度
掲載ページ	▶ P.52	▶ P.52	▶ P.53	▶ P.53	▶ P.56	▶ P.57	▶ P.60

X SERIES ネットワークビデオレコーダー

型式	NSVT904-1U	NSVT904-2U	NSVT904-2UP	NSVT904X-2U	NSVT904X-2UP	NSVT904X-3UP
						
映像圧縮方式	H.265, H.264, MPEG4, MJPEG, MxPEG	H.265, H.264, MPEG4, MJPEG, MxPEG	H.265, H.264, MPEG4, MJPEG, MxPEG	H.265, H.264, MPEG4, MJPEG, MxPEG	H.265, H.264, MPEG4, MJPEG, MxPEG	H.265, H.264, MPEG4, MJPEG, MxPEG
録画可能カメラ台数	1~4(最大128)	1~4(最大128)	1~4(最大128)	1~4(最大128)	1~4(最大128)	1~4(最大128)
映像出力	—	—	—	—	—	—
録画性能	最大250 Mbps, 最適150 Mbps	250Mbps(1Volume Group) 400Mbps(2Volume Group) 550Mbps(3Volume Group)	250Mbps(1Volume Group) 400Mbps(2Volume Group) 550Mbps(3Volume Group)	250Mbps(1Volume Group) 400Mbps(2Volume Group) 550Mbps(3Volume Group)	250Mbps(1Volume Group) 400Mbps(2Volume Group) 550Mbps(3Volume Group)	250Mbps(1Volume Group) 400Mbps(2Volume Group) 550Mbps(3Volume Group)
標準内蔵HDD容量	—	—	—	—	—	—
録画可能最大HDD容量	32TB(8TB×4)	64TB(8TB×8)	64TB(8TB×8)	64TB(8TB×8)	64TB(8TB×8)	128TB(8TB×16)
外部録画HDD接続	●	●	●	●	●	●
RAIDレベル	RAID 0, 1, 5, 6, 10	0, 1, 5, 10	0, 1, 5, 10	0, 1, 5, 6, 10	0, 1, 5, 6, 10	0, 1, 5, 6, 10
バックアップ	ネットワーク	ネットワーク	ネットワーク	ネットワーク	ネットワーク	ネットワーク
ライブ映像同時アクセス数	256CH	256CH	256CH	256CH	256CH	256CH
再生映像同時アクセス数	制限なし (ビットレートに依存)	制限なし (ビットレートに依存)	制限なし (ビットレートに依存)	制限なし (ビットレートに依存)	制限なし (ビットレートに依存)	制限なし (ビットレートに依存)
オーディオ入出力	—	—	—	—	—	—
モバイル対応	iOS, Android	iOS, Android	iOS, Android	iOS, Android	iOS, Android	iOS, Android
CMS	本体内蔵	本体内蔵	本体内蔵	本体内蔵	本体内蔵	本体内蔵
電源	AC100V	AC100V	AC100V	AC100V	AC100V	AC100V
動作可能周囲温度	0~40度	0~40度	0~40度	0~40度	0~40度	0~35度
掲載ページ	▶ P.62	▶ P.63	▶ P.63	▶ P.64	▶ P.64	▶ P.65

INDEX | AHDソリューション

AHD ワンケーブルカメラ

型式	NSC-AHD932VPUM-5M	NSC-AHD933VPUM-5M	NSC-AHD942VPU-5M	NSC-AHD942VPUM-5M
				
イメージセンサー	1/2.7 Omnivision CMOS	1/2.7 Omnivision CMOS	1/2.7 Omnivision CMOS	1/2.7 Omnivision CMOS
解像度	5MP 2592×1944	5MP 2592×1944	5MP 2592×1944	5MP 2592×1944
レンズ	f=2.7~12mm/F=1.3	f=2.7~12mm/F=1.3	f=2.8~12mm/F=1.3	f=2.7~12mm/F=1.3
撮影範囲	水平105.1° × 垂直75.75° ~ 水平32.86° × 垂直23.69°	水平105.1° × 垂直75.75° ~ 水平32.86° × 垂直23.69°	水平100.13° × 垂直71.68° ~ 水平32.93° × 垂直23.65°	水平105.1° × 垂直75.75° ~ 水平32.86° × 垂直23.69°
ズーム	光学ズーム:4.2倍	光学ズーム:4.2倍	—	光学ズーム:4.2倍
赤外線照射距離	最大20m	最大20m	最大40m	最大40m
被写体最低照度	OLux(IR照射時)	OLux(IR照射時)	OLux(IR照射時)	OLux(IR照射時)
OSD機能	●	●	●	●
デナイト機能	●	●	●	●
WDR機能	●	●	●	●
フリッカレス機能	●	●	●	●
DNR機能	●	●	●	●
防水・防塵	—	IP66	IP67	IP67
PoC(電源重量方式)	●	●	●	●
電源	DC12V, PoC	DC12V, PoC	DC12V, PoC	DC12V, PoC
消費電力	4.2W	4.2W	4.5W	5.4W
動作可能周囲温度	-20~50度	-20~50度	-20~50度	-20~50度
掲載ページ	▶ P.85	▶ P.86	▶ P.87	▶ P.88

AHD ワンケーブルカメラ







型式	NSC-AHD900VPU	NSC-AHD900VPU-F	NSC-AHD900VPU-4M	NSC-AHD930VPU	NSC-AHD930VPU-F	NSC-AHD930VPU-4M	NSC-AHD930VPUM-F
							
イメージセンサー	1/3" 1.27M Sony CMOS	1/2.8" 2.43M Sony CMOS	1/2.7 Omnivision CMOS	1/3" 1.27M Sony CMOS	1/2.9" 2.1M Sony CMOS	1/2.7 Omnivision CMOS	1/2.9" 2.43M Sony CMOS
解像度	HD 1280×720	Full HD 1920×1080	4MP 2560×1440	HD 1280×720	Full HD 1920×1080	4MP 2560×1440	Full HD 1920×1080
レンズ	※別売	※別売	※別売	f=3.6mm/F2.0	f=3.6mm/F2.0	f=3.6mm/F2.0	f=2.1mm/F2.2
撮影範囲	—	—	—	水平74.0° × 垂直42.6°	水平76.0° × 垂直43.8°	水平86.73° × 垂直46.59°	水平163.9° × 垂直83.9°
ズーム	—	—	—	—	—	—	—
赤外線照射距離	—	—	—	—	—	—	—
被写体最低照度	0.0005Lux (モノクロ感度アップ時)	0.005Lux (モノクロ感度アップ時)	0.1Lux(モノクロ時)	0.0005Lux (モノクロ感度アップ時)	0.005Lux (モノクロ感度アップ時)	0.1Lux(モノクロ時)	0.05Lux (モノクロ感度アップ時)
OSD機能	●	●	●	●	●	●	●
デナイト機能	●	●	●	●	●	●	●
WDR機能	●	●	●	●	●	●	●
フリッカレス機能	●	●	●	●	●	●	●
DNR機能	●	●	●	●	●	●	●
防水・防塵	—	—	—	—	—	—	IP66
PoC(電源重量方式)	●	●	●	●	●	●	●
電源	DC12V, PoC	DC12V, PoC	DC12V, PoC	DC12V, PoC	DC12V, PoC	DC12V, PoC	DC12V, PoC
消費電力	1.6W	1.6W	2W	1.6W	1.8W	1.6W	1.2W
動作可能周囲温度	-10~50度	-10~50度	-20~50度	-10~50度	-10~50度	-20~50度	-10~50度
掲載ページ	▶ P.89	▶ P.89	▶ P.89	▶ P.90	▶ P.90	▶ P.90	▶ P.91

INDEX | AHDソリューション

AHD ワンケーブルカメラ

型式	NSC-AHD931VPU	NSC-AHD931VPU-F	NSC-AHD931VPU-4M	NSC-AHD931VPUM-F	NSC-AHD931VPUM-4M	NSC-AHD932VPU	NSC-AHD932VPU-F
				 Motorized	 Motorized		
イメージセンサー	1/3" 1.27M Sony CMOS	1/2.9" 2.1M Sony CMOS	1/2.7 Omnivision CMOS	1/2.8" 2.43M Sony Exmor CMOS	1/2.7 Omnivision CMOS	1/3" 1.27M Sony CMOS	1/2.9" 2.1M Sony CMOS
解像度	HD 1280×720	FullHD 1920×1080	4MP 2560×1440	FullHD 1920×1080	4MP 2560×1440	HD 1280×720	FullHD 1920×1080
レンズ	f=2.8~12mm/F1.4	f=2.8~12mm/F1.4	f=2.8~12mm/F=1.3	f=2.8~12mm/F1.4	f=2.7~12mm/F1.3	f=2.8~12mm/F1.4	f=2.8~12mm/F1.4
撮影範囲	水平98.0°×垂直56.0°~ 水平30.5°×垂直18.0°	水平103.0°×垂直59.6°~ 水平33.4°×垂直19.4°	水平100.13°×垂直53.85°~ 水平32.93°×垂直17.73°	水平100.0°×垂直56.0°~ 水平30.5°×垂直17.5°	水平105.1°×垂直55.85°~ 水平32.86°×垂直17.58°	水平98.0°×垂直56.0°~ 水平30.5°×垂直18.0°	水平103.0°×垂直59.6°~ 水平33.4°×垂直19.4°
ズーム	—	—	—	光学ズーム:4.2倍	光学ズーム:4.2倍	—	—
赤外線照射距離	—	—	—	—	—	最大20m	最大20m
被写体最低照度	0.0005Lux (モノクロ感度アップ時)	0.005Lux (モノクロ感度アップ時)	0.1Lux(モノクロ時)	0.005Lux (モノクロ感度アップ時)	0.1Lux(モノクロ時)	0Lux(IR照射時)	0Lux(IR照射時)
OSD機能	●	●	●	●	●	●	●
デイナイト機能	●	●	●	●	●	●	●
WDR機能	●	●	●	●	●	●	●
フリッカレス機能	●	●	●	●	●	●	●
DNR機能	●	●	●	●	●	●	●
防水・防塵	—	—	—	—	—	—	—
PoC(電源重畳方式)	●	●	●	●	●	●	●
電源	DC12V, PoE	DC12V, PoC	DC12V, PoC	DC12V, PoC	DC12V, PoC	DC12V, PoC	DC12V, PoC
消費電力	1.7W	2W	1.7W	2.7W	2.76W	2.76W	3.8W
動作可能周囲温度	-10~50度	-10~50度	-20~50度	-10~50度	-20~50度	-10~50度	-10~50度
掲載ページ	▶ P.92	▶ P.92	▶ P.92	▶ P.93	▶ P.93	▶ P.94	▶ P.94

AHD ワンケーブルカメラ

型式	NSC-AHD932VPU-4M	NSC-AHD932VPUM-F	NSC-AHD932VPUM-4M	NSC-AHD933VPU	NSC-AHD933VPU-F	NSC-AHD933VPU-4M
		 Motorized	 Motorized			
イメージセンサー	1/2.7 Omnivision CMOS	1/2.8" 2.43M Sony Exmor CMOS	1/2.7 Omnivision CMOS	1/3" 1.27M Sony CMOS	1/2.9 2.1M Sony CMOS	1/2.7 Omnivision CMOS
解像度	4MP 2560×1440	FullHD 1920×1080	4MP 2560×1440	HD 1280×720	FullHD 1920×1080	4MP 2560×1440
レンズ	f=2.7~12mm/F1.3	f=2.8~12mm/F1.4	f=2.7~12mm/F1.3	f=2.8~12mm/F1.4	f=2.8~12mm/F1.4	f=2.7~12mm/F1.3
撮影範囲	水平100.13°×垂直53.85°~ 水平32.93°×垂直17.73°	水平100.0°×垂直56.0°~ 水平30.5°×垂直17.5°	水平105.1°×垂直55.85°~ 水平32.86°×垂直17.58°	水平98.0°×垂直56.0°~ 水平30.5°×垂直18.0°	水平103.0°×垂直59.6°~ 水平33.4°×垂直19.4°	水平100.13°×垂直53.85°~ 水平32.93°×垂直17.73°
ズーム	—	光学ズーム:4.2倍	光学ズーム:4.2倍	—	—	—
赤外線照射距離	最大20m	最大20m	最大20m	最大20m	最大20m	最大20m
被写体最低照度	0Lux(IR照射時)	0Lux(IR照射時)	0Lux(IR照射時)	0Lux(IR照射時)	0Lux(IR照射時)	0Lux(IR照射時)
OSD機能	●	●	●	●	●	●
デイナイト機能	●	●	●	●	●	●
WDR機能	●	●	●	●	●	●
フリッカレス機能	●	●	●	●	●	●
DNR機能	●	●	●	●	●	●
防水・防塵	—	—	—	IP66	IP66	IP66
PoC(電源重畳方式)	●	●	●	●	●	●
電源	DC12V, PoC	DC12V, PoC	DC12V, PoC	DC12V, PoC	DC12V, PoC	DC12V, PoC
消費電力	3.3W	4.2W	4.2W	3.6W	3.8W	3.3W
動作可能周囲温度	-20~50度	-10~50度	-20~50度	-10~50度	-10~50度	-20~50度
掲載ページ	▶ P.94	▶ P.95	▶ P.95	▶ P.96	▶ P.96	▶ P.96

INDEX | AHDソリューション

AHD ワンケーブルカメラ

型式	NSC-AHD933VPUM-F	NSC-AHD933VPUM-4M	NSC-AHD934VPUM-F	NSC-AHD941VPU	NSC-AHD941VPU-F	NSC-AHD941VPU-4M
						
イメージセンサー	1/2.8" 2.43M Sony Exmor CMOS	1/2.7" Omnivision CMOS	1/2.9" 2.43M Sony CMOS	1/3" 1.27M Sony CMOS	1/2.9" 2.1M Sony CMOS	1/2.7" Omnivision CMOS
解像度	FullHD 1920×1080	4MP 2560×1440	FullHD 1920×1080	HD 1280×720	FullHD 1920×1080	4MP 2560×1440
レンズ	f=2.8~12mm/F1.4	f=2.7~12mm/F1.3	f=2.7~12mm/F1.3	f=3.6mm/F2.0	f=3.6mm/F2.0	f=3.6mm/F2.0
撮影範囲	水平100.0°×垂直56.0°~ 水平30.5°×垂直17.5°	水平105.1°×垂直55.85°~ 水平32.86°×垂直17.58°	水平104.1°×垂直55.4°~ 水平31.1°×垂直17.6°	水平75.8°×垂直43°	水平89.6°×垂直47.8°	水平86.73°×垂直46.59°
ズーム	光学ズーム:4.2倍	光学ズーム:4.2倍	光学ズーム:4.4倍	—	—	—
赤外線照射距離	最大20m	最大20m	最大15m	最大20m	最大20m	最大20m
被写体最低照度	OLux(IR照射時)	OLux(IR照射時)	OLux(IR照射時)	OLux(IR照射時)	OLux(IR照射時)	OLux(IR照射時)
OSD機能	●	●	●	●	●	●
デイナイト機能	●	●	●	●	●	●
WDR機能	●	●	●	●	●	●
フリッカレス機能	●	●	●	●	●	●
DNR機能	●	●	●	●	●	●
防水・防塵	IP66	IP66	IP66	IP67	IP67	IP67
PoC(電源重量方式)	●	●	●	●	●	●
電源	DC12V, PoC	DC12V, PoC	DC12V, PoC	DC12V, PoC	DC12V, PoC	DC12V, PoC
消費電力	4.2W	4.2W	6W	3.2W	4W	3.2W
動作可能周囲温度	-10~50度	-20~50度	-10~50度	-10~50度	-10~50度	-20~50度
掲載ページ	▶ P.97	▶ P.97	▶ P.98	▶ P.99	▶ P.99	▶ P.99

AHD ワンケーブルカメラ





型式	NSC-AHD942VPU	NSC-AHD942VPU-BK	NSC-AHD942VPU-F	NSC-AHD942VPU-F-BK	NSC-AHD942VPU-4M	NSC-AHD942VPU-4M-BK
						
イメージセンサー	1/3" 1.27M Sony CMOS		1/2.9" 2.1M Sony CMOS		1/2.7" Omnivision CMOS	
解像度	HD 1280×720		FullHD 1920×1080		4MP 2560×1440	
レンズ	f=2.8~12mm/F1.4		f=2.8~12mm/F1.4		f=2.7~12mm/F1.3	
撮影範囲	水平98.0°×垂直56.0°~水平30.5°×垂直18.0°		水平103.0°×垂直59.6°~水平33.4°×垂直19.4°		水平100.13°×垂直53.85°~水平32.93°×垂直17.73°	
ズーム	—		—		—	
赤外線照射距離	最大40m		最大40m		最大40m	
被写体最低照度	OLux(IR照射時)		OLux(IR照射時)		OLux(IR照射時)	
OSD機能	●		●		●	
デイナイト機能	●		●		●	
WDR機能	●		●		●	
フリッカレス機能	●		●		●	
DNR機能	●		●		●	
防水・防塵	IP67		IP67		IP67	
PoC(電源重量方式)	●		●		●	
電源	DC12V, PoC		DC12V, PoC		DC12V, PoC	
消費電力	4W		5.4W		4.5W	
動作可能周囲温度	-10~50度		-10~50度		-20~50度	
掲載ページ	▶ P.100	▶ P.101	▶ P.100	▶ P.101	▶ P.100	▶ P.101

INDEX | AHDソリューション

AHD ワンケーブルカメラ

型式	NSC-AHD942VPUM-F	NSC-AHD942VPUM-F-BK	NSC-AHD942VPUM-4M	NSC-AHD942VPUM-4M-BK
	 Motorized	 Motorized	 Motorized	 Motorized
イメージセンサー	1/2.8" 2.43M Sony Exmor CMOS		1/2.7 Omnivision CMOS	
解像度	FullHD 1920×1080		4MP 2560×1440	
レンズ	f=2.8~12mm/F1.4		f=2.7~12mm/F1.3	
撮影範囲	水平100.0°×垂直56.0°~水平30.5°×垂直17.5°		水平105.1°×垂直55.85°~水平32.86°×垂直17.58°	
ズーム	光学ズーム:4.2倍		光学ズーム:4.2倍	
赤外線照射距離	最大40m		最大40m	
被写体最低照度	0Lux (IR照射時)		0Lux (IR照射時)	
OSD機能	●		●	
デナイト機能	●		●	
WDR機能	●		●	
フリッカレス機能	●		●	
DNR機能	●		●	
防水・防塵	IP67		IP67	
PoC (電源重畳方式)	●		●	
電源	DC12V、PoC		DC12V、PoE	
消費電力	5.2W		5.4W	
動作可能周囲温度	-10~50度		-20~50度	
掲載ページ	▶ P.102		▶ P.103	

AHD ワンケーブルカメラ

型式	NSC-AHD943VPU	NSC-AHD943VPU-F	NSC-AHD943VPU-4M	NSC-AHD943VPUM-F	NSC-AHD943VPUM-4M
				 Motorized	 Motorized
イメージセンサー	1/3" 1.27M Sony CMOS	1/2.9" 2.1M Sony CMOS	1/2.7 Omnivision CMOS	1/2.8" 2.43M Sony Exmor CMOS	1/2.7 Omnivision CMOS
解像度	HD 1280×720	FullHD 1920×1080	4MP 2560×1440	FullHD 1920×1080	4MP 2560×1440
レンズ	f=5~50mm/F1.6	f=5~50mm/F1.6	f=5~50mm/F=1.6	f=5~50mm/F1.6	f=5~50mm/F=1.6
撮影範囲	水平51.0°×垂直28.5°~ 水平7.3°×垂直4.3°	水平49.7°×垂直28.1°~ 水平7.2°×垂直4.1°	水平47.84°×垂直26.92°~ 水平8.11°×垂直4.57°	水平49.7°×垂直27.8°~ 水平7.4°×垂直4.1°	水平47.84°×垂直26.92°~ 水平8.11°×垂直4.57°
ズーム	—	—	—	光学ズーム:10倍	光学ズーム:10倍
赤外線照射距離	最大70m	最大70m	最大70m	最大70m	最大70m
被写体最低照度	0Lux (IR照射時)	0Lux (IR照射時)	0Lux (IR照射時)	0Lux (IR照射時)	0Lux (IR照射時)
OSD機能	●	●	●	●	●
デナイト機能	●	●	●	●	●
WDR機能	●	●	●	●	●
フリッカレス機能	●	●	●	●	●
DNR機能	●	●	●	●	●
防水・防塵	IP67	IP67	IP67	IP67	IP67
PoC (電源重畳方式)	●	●	●	●	●
電源	DC12V、PoC	DC12V、PoC	DC12V、PoC	DC12V、PoC	DC12V、PoC
消費電力	4.4W	5.4W	5W	7.2W	6.3W
動作可能周囲温度	-10~50度	-10~50度	-20~50度	-10~50度	-20~50度
掲載ページ	▶ P.104	▶ P.104	▶ P.104	▶ P.105	▶ P.105

INDEX | AHDソリューション

AHD カメラ

型式	NSC-AHD931-5M	NSC-AHD932-5M	NSC-AHD942-5M	NSC-AHD942M-5M
				
イメージセンサー	1/2.7 Omnivision CMOS	1/2.7 Omnivision CMOS	1/2.7 Omnivision CMOS	1/2.7 Omnivision CMOS
解像度	5MP 2592×1944	5MP 2592×1944	5MP 2592×1944	5MP 2592×1944
レンズ	f=2.8~12mm/F=1.3	f=2.8~12mm/F=1.3	f=2.8~12mm/F=1.3	f=2.7~12mm/F=1.3
撮影範囲	水平100.13° × 垂直71.68° ~ 水平32.93° × 垂直23.65°	水平100.13° × 垂直71.68° ~ 水平32.93° × 垂直23.65°	水平100.13° × 垂直71.68° ~ 水平32.93° × 垂直23.65°	水平105.1° × 垂直75.75° ~ 水平32.86° × 垂直23.69°
ズーム	—	—	—	光学ズーム:4.2倍
赤外線照射距離	—	最大20m	最大40m	最大40m
被写体最低照度	0.1Lux(モノクロ時)	0Lux(IR照射時)	0Lux(IR照射時)	0Lux(IR照射時)
OSD機能	●	●	●	●
デイナイト機能	●	●	●	●
WDR機能	●	●	●	●
フリッカレス機能	●	●	●	●
DNR機能	●	●	●	●
防水・防塵	—	—	IP67	IP67
PoC(電源重量方式)	—	—	—	—
電源	DC12V	DC12V	DC12V	DC12V
消費電力	1.32W	2.7W	3.8W	4.8W
動作可能周囲温度	-20~50度	-20~50度	-20~50度	-20~50度
掲載ページ	▶ P.108	▶ P.109	▶ P.110	▶ P.111

AHD カメラ

型式	NSC-AHD900	NSC-AHD900-F	NSC-AHD900-4M	NSC-AHD807	NSC-AHD930	NSC-AHD930-F	NSC-AHD930-4M
							
イメージセンサー	1/3" 1.27M Sony CMOS	1/2.9" 2.1M Sony CMOS	1/2.7 Omnivision CMOS	1/3" 1.27M Sony CMOS	1/3" 1.27M Sony CMOS	1/2.9" 2.1M Sony CMOS	1/2.7 Omnivision CMOS
解像度	HD 1280×720	FullHD 1920×1080	4MP 2560×1440	HD 1280×720	HD 1280×720	FullHD 1920×1080	4MP 2560×1440
レンズ	※別売	※別売	※別売	※別売	f=3.6mm/F2.0	f=3.6mm/F2.0	f=3.6mm/F2.0
撮影範囲	—	—	—	—	水平74.0° × 垂直42.6°	水平76.0° × 垂直43.8°	水平86.73° × 垂直46.59°
ズーム	—	—	—	—	—	—	—
赤外線照射距離	—	—	—	—	—	—	—
被写体最低照度	0.0005Lux (モノクロ感度アップ時)	0.005Lux (モノクロ感度アップ時)	0.1Lux(モノクロ時)	0.0001Lux (モノクロ感度アップ時)	0.0005Lux (モノクロ感度アップ時)	0.005Lux (モノクロ感度アップ時)	0.1Lux(モノクロ時)
OSD機能	●	●	●	●	●	●	●
デイナイト機能	●	●	●	●	●	●	●
WDR機能	●	●	●	●	●	●	●
フリッカレス機能	●	●	●	●	●	●	●
DNR機能	●	●	●	●	●	●	●
防水・防塵	—	—	—	—	—	—	—
PoC(電源重量方式)	—	—	—	—	—	—	—
電源	DC12V	DC12V	DC12V	DC12V	DC12V	DC12V	DC12V
消費電力	1.2W	1.5W	1.6W	1.2W	1.2W	1.4W	1.3W
動作可能周囲温度	-10~50度	-10~50度	-20~50度	-10~50度	-10~50度	-10~50度	-20~50度
掲載ページ	▶ P.112	▶ P.112	▶ P.112	▶ P.113	▶ P.114	▶ P.114	▶ P.114

INDEX | AHDソリューション

AHD カメラ

型式	NSC-AHD931	NSC-AHD931-F	NSC-AHD931-4M	NSC-AHD931M-F	NSC-AHD931M-4M
				 Motorized	 Motorized
イメージセンサー	1/3" 1.27M Sony CMOS	1/2.9" 2.1M Sony CMOS	1/2.7 Omnivision CMOS	1/2.8" 2.43M Sony Exmor CMOS	1/2.7 Omnivision CMOS
解像度	HD 1280×720	FullHD 1920×1080	4MP 2560×1440	FullHD 1920×1080	4MP 2560×1440
レンズ	f=2.8~12mm/F1.4	f=2.8~12mm/F1.4	f=2.8~12mm/F=1.3	f=2.8~12mm/F1.4	f=2.7~12mm/F1.3
撮影範囲	水平98.0°×垂直56.0°~ 水平30.5°×垂直18.0°	水平103.0°×垂直59.6°~ 水平33.4°×垂直19.4°	水平100.13°×垂直53.85°~ 水平32.93°×垂直17.73°	水平100.0°×垂直56.0°~ 水平30.5°×垂直17.5°	水平105.1°×垂直55.85°~ 水平32.86°×垂直17.58°
ズーム	—	—	—	光学ズーム:4.2倍	光学ズーム:4.2倍
赤外線照射距離	—	—	—	—	—
被写体最低照度	0.0005Lux (モノクロ感度アップ時)	0.0005Lux (モノクロ感度アップ時)	0.1Lux(モノクロ時)	0.005Lux (モノクロ感度アップ時)	0.1Lux(モノクロ時)
OSD機能	●	●	●	●	●
デナイト機能	●	●	●	●	●
WDR機能	●	●	●	●	●
フリッカレス機能	●	●	●	●	●
DNR機能	●	●	●	●	●
防水・防塵	—	—	—	—	—
PoC(電源重畳方式)	—	—	—	—	—
電源	DC12V	DC12V	DC12V	DC12V	DC12V
消費電力	1.2W	1.5W	1.32W	3W	2.4W
動作可能周囲温度	-10~50度	-10~50度	-20~50度	-10~50度	-20~50度
掲載ページ	▶ P.115	▶ P.115	▶ P.115	▶ P.116	▶ P.116

AHD カメラ





型式	NSC-AHD932	NSC-AHD932-F	NSC-AHD932-4M	NSC-AHD932M-F	NSC-AHD932M-4M
				 Motorized	 Motorized
イメージセンサー	1/3" 1.27M Sony CMOS	1/2.9" 2.1M Sony CMOS	1/2.7 Omnivision CMOS	1/2.8" 2.43M Sony Exmor CMOS	1/2.7 Omnivision CMOS
解像度	HD 1280×720	FullHD 1920×1080	4MP 2560×1440	FullHD 1920×1080	4MP 2560×1440
レンズ	f=2.8~12mm/F1.4	f=2.8~12mm/F1.4	f=2.8~12mm/F1.3	f=2.8~12mm/F1.4	f=2.7~12mm/F1.3
撮影範囲	水平98.0°×垂直56.0°~ 水平30.5°×垂直18.0°	水平103.0°×垂直59.6°~ 水平33.4°×垂直19.4°	水平100.13°×垂直53.85°~ 水平32.93°×垂直17.73°	水平100.0°×垂直56.0°~ 水平30.5°×垂直18.0°	水平105.1°×垂直55.85°~ 水平32.86°×垂直17.58°
ズーム	—	—	—	光学ズーム:4.2倍	光学ズーム:4.2倍
赤外線照射距離	最大20m	最大20m	最大20m	最大20m	最大20m
被写体最低照度	0Lux(IR照射時)	0Lux(IR照射時)	0Lux(IR照射時)	0Lux(IR照射時)	0Lux(IR照射時)
OSD機能	●	●	●	●	●
デナイト機能	●	●	●	●	●
WDR機能	●	●	●	●	●
フリッカレス機能	●	●	●	●	●
DNR機能	●	●	●	●	●
防水・防塵	—	—	—	—	—
PoC(電源重畳方式)	—	—	—	—	—
電源	DC12V	DC12V	DC12V	DC12V	DC12V
消費電力	3W	3.4W	2.7W	4.8W	4W
動作可能周囲温度	-10~50度	-10~50度	-20~50度	-10~50度	-20~50度
掲載ページ	▶ P.117	▶ P.117	▶ P.117	▶ P.118	▶ P.118

INDEX | AHDソリューション

AHD カメラ

型式	NSC-AHD933	NSC-AHD933-F	NSC-AHD933-4M	NSC-AHD933M-F	NSC-AHD933M-4M
				 Motorized	 Motorized
イメージセンサー	1/3" 1.27M Sony CMOS	1/2.9" 2.1M Sony CMOS	1/2.7 Omnivision CMOS	1/2.8" 2.43M Sony Exmor CMOS	1/2.7 Omnivision CMOS
解像度	HD 1280×720	Full HD 1920×1080	4MP 2560×1440	Full HD 1920×1080	4MP 2560×1440
レンズ	f=2.8~12mm/F1.4	f=2.8~12mm/F1.4	f=2.8~12mm/F1.3	f=2.8~12mm/F1.4	f=2.7~12mm/F1.3
撮影範囲	水平98.0°×垂直56.0°~ 水平30.5°×垂直18.0°	水平103.0°×垂直59.6°~ 水平33.4°×垂直19.4°	水平100.13°×垂直53.85°~ 水平32.93°×垂直17.73°	水平100.0°×垂直56.0°~ 水平30.5°×垂直17.5°	水平105.1°×垂直55.85°~ 水平32.86°×垂直17.58°
ズーム	—	—	—	光学ズーム:4.2倍	光学ズーム:4.2倍
赤外線照射距離	最大20m	最大20m	最大20m	最大20m	最大20m
被写体最低照度	0Lux (IR照射時)	0Lux (IR照射時)	0Lux (IR照射時)	0Lux (IR照射時)	0Lux (IR照射時)
OSD機能	●	●	●	●	●
デイナイト機能	●	●	●	●	●
WDR機能	●	●	●	●	●
フリッカーレス機能	●	●	●	●	●
DNR機能	●	●	●	●	●
防水・防塵	IP66	IP66	IP66	IP66	IP66
PoC(電源重畳方式)	—	—	—	—	—
電源	DC12V	DC12V	DC12V	DC12V	DC12V
消費電力	3W	3.4W	2.7W	4.8W	4W
動作可能周囲温度	-10~50度	-10~50度	-20~50度	-10~50度	-20~50度
掲載ページ	▶ P.119	▶ P.119	▶ P.119	▶ P.120	▶ P.120

AHD カメラ

型式	NSC-AHD941	NSC-AHD941-F	NSC-AHD941-4M	NSC-AHD942	NSC-AHD942-BK
					
イメージセンサー	1/3" 1.27M Sony CMOS	1/2.9" 2.1M Sony CMOS	1/2.7 Omnivision CMOS	1/3" 1.27M Sony CMOS	
解像度	HD 1280×720	Full HD 1920×1080	4MP 2560×1440	HD 1280×720	
レンズ	f=3.6mm/F2.0	f=3.6mm/F2.0	f=3.6mm/F2.0	f=2.8~12mm/F1.4	
撮影範囲	水平75.8°×垂直43°	水平89.6°×垂直47.8°	水平86.73°×垂直46.59°	水平98.0°×垂直56.0°~水平30.5°×垂直18.0°	
ズーム	—	—	—	—	
赤外線照射距離	最大20m	最大20m	最大20m	最大40m	
被写体最低照度	0Lux (IR照射時)	0Lux (IR照射時)	0Lux (IR照射時)	0Lux (IR照射時)	
OSD機能	●	●	●	●	
デイナイト機能	●	●	●	●	
WDR機能	●	●	●	●	
フリッカーレス機能	●	●	●	●	
DNR機能	●	●	●	●	
防水・防塵	IP67	IP67	IP67	IP67	
PoC(電源重畳方式)	—	—	—	—	
電源	DC12V	DC12V	DC12V	DC12V	
消費電力	3.5W	3.6W	3W	4.2W	
動作可能周囲温度	-10~50度	-10~50度	-20~50度	-10~50度	
掲載ページ	▶ P.121	▶ P.121	▶ P.121	▶ P.122	▶ P.123

INDEX | AHDソリューション

AHD カメラ





型式	NSC-AHD942-F	NSC-AHD942-F-BK	NSC-AHD942-4M	NSC-AHD942-4M-BK
				
イメージセンサー	1/2.9" 2.1M Sony CMOS		1/2.7 Omnivision CMOS	
解像度	 1920×1080		 2560×1440	
レンズ	f=2.8~12mm/F1.4		f=2.8~12mm/F1.3	
撮影範囲	水平103.0°×垂直59.6°~水平33.4°×垂直19.4°		水平100.13°×垂直53.85°~水平32.93°×垂直17.73°	
ズーム	—		—	
赤外線照射距離	最大40m		最大40m	
被写体最低照度	0Lux(IR照射時)		0Lux(IR照射時)	
OSD機能	●		●	
デナイト機能	●		●	
WDR機能	●		●	
フリッカレス機能	●		●	
DNR機能	●		●	
防水・防塵	IP67		IP67	
PoC(電源重畳方式)	—		—	
電源	DC12V		DC12V	
消費電力	5W		3.8W	
動作可能周囲温度	-10~50度		-20~50度	
掲載ページ	▶ P.122		▶ P.123	

AHD カメラ



型式	NSC-AHD942M-F	NSC-AHD942M-F-BK	NSC-AHD942M-4M	NSC-AHD942M-4M-BK
				
イメージセンサー	1/2.8" 2.43M Sony Exmor CMOS		1/2.7 Omnivision CMOS	
解像度	 1920×1080		 2560×1440	
レンズ	f=2.8~12mm/F1.4		f=2.7~12mm/F1.3	
撮影範囲	水平100.0°×垂直56.0°~水平30.5°×垂直17.5°		水平105.1°×垂直55.85°~水平32.86°×垂直17.58°	
ズーム	光学ズーム:4.2倍		光学ズーム:4.2倍	
赤外線照射距離	最大40m		最大40m	
被写体最低照度	0Lux(IR照射時)		0Lux(IR照射時)	
OSD機能	●		●	
デナイト機能	●		●	
WDR機能	●		●	
フリッカレス機能	●		●	
DNR機能	●		●	
防水・防塵	IP67		IP67	
PoC(電源重畳方式)	—		—	
電源	DC12V		DC12V	
消費電力	6.5W		4.8W	
動作可能周囲温度	-10~50度		-20~50度	
掲載ページ	▶ P.124		▶ P.125	

INDEX | AHDソリューション

AHD カメラ

型式	NSC-AHD943	NSC-AHD943-F	NSC-AHD943-4M	NSC-AHD943M-F	NSC-AHD943M-4M
				 Motorized	 Motorized
イメージセンサー	1/3" 1.27M Sony CMOS	1/2.9" 2.1M Sony CMOS	1/2.7 Omnivision CMOS	1/2.8" 2.43M Sony Exmor CMOS	1/2.7 Omnivision CMOS
解像度	HD 1280×720	FullHD 1920×1080	4MP 2560×1440	FullHD 1920×1080	4MP 2560×1440
レンズ	f=5~50mm/F1.6	f=5~50mm/F1.6	f=5~50mm/F=1.6	f=5~50mm/F1.6	f=5~50mm/F=1.6
撮影範囲	水平61.0°×垂直28.5°～ 水平7.3°×垂直4.3°	水平49.7°×垂直28.1°～ 水平7.2°×垂直4.1°	水平47.84°×垂直26.92°～ 水平8.11°×垂直4.57°	水平49.7°×垂直27.8°～ 水平7.4°×垂直4.1°	水平47.84°×垂直26.92°～ 水平8.11°×垂直4.57°
ズーム	—	—	—	光学ズーム:10倍	光学ズーム:10倍
赤外線照射距離	最大70m	最大70m	最大70m	最大70m	最大70m
被写体最低照度	OLux(IR照射時)	OLux(IR照射時)	OLux(IR照射時)	OLux(IR照射時)	OLux(IR照射時)
OSD機能	●	●	●	●	●
デイトライト機能	●	●	●	●	●
WDR機能	●	●	●	●	●
フリッカレス機能	●	●	●	●	●
DNR機能	●	●	●	●	●
防水・防塵	IP67	IP67	IP67	IP67	IP67
PoC(電源重畳方式)	—	—	—	—	—
電源	DC12V	DC12V	DC12V	DC12V	DC12V
消費電力	4.8W	5W	4.8W	7.6W	5.8W
動作可能周囲温度	-10~50度	-10~50度	-20~50度	-10~50度	-20~50度
掲載ページ	▶ P.126	▶ P.126	▶ P.126	▶ P.127	▶ P.127

AHD カメラ

型式	NSZ-AHD130-OH	NSZ-AHD130-IU	NSZ-AHD130-IUC
	 NEW		
イメージセンサー	1/3" Panasonic Progressive Scan CMOS Sensor	1/3" Panasonic CMOS Sensor	1/3" Panasonic CMOS Sensor
解像度	FullHD 1920×1080	FullHD 1920×1080	FullHD 1920×1080
レンズ	f=4.3~129.0mm/F1.6~4.7	f=4.3~129.0mm/F1.6~4.7	f=4.3~129.0mm/F1.6~4.7
撮影範囲	水平65.1°×垂直38.4°～水平2.34°×垂直1.36°	水平65.1°×垂直38.4°～水平2.34°×垂直1.36°	水平65.1°×垂直38.4°～水平2.34°×垂直1.36°
ズーム	光学ズーム:30倍/デジタルズーム:12倍 (トータルズーム360倍)	光学ズーム:30倍/デジタルズーム:12倍 (トータルズーム360倍)	光学ズーム:30倍/デジタルズーム:12倍 (トータルズーム360倍)
赤外線照射距離	—	—	—
被写体最低照度	0.0001Lux(モノクロ時)	0.0001Lux(モノクロ時)	0.0001Lux(モノクロ時)
OSD機能	●	●	●
デイトライト機能	●	●	●
WDR機能	●	●	●
フリッカレス機能	●	●	●
DNR機能	●	●	●
防水・防塵	IP67	—	—
PoC(電源重畳方式)	—	—	—
電源	DC12V	DC12V	DC12V
消費電力	21.6W	12W	12W
動作可能周囲温度	-30~50度	0~40度	0~40度
掲載ページ	▶ P.128	▶ P.129	▶ P.129

INDEX | AHDソリューション

AHD カメラ

型式	NSC-AHD920	NSC-AHD920-F	NSC-AHD921	NSC-AHD921-F	NSC-AHD361-F	NSC-AHD361-4M
						
イメージセンサー	1/3" Sony Exmor CMOS	1/2.9" Sony Exmor CMOS	1/3" Sony Exmor CMOS	1/2.9" Sony Exmor CMOS	1/2.9" 2M CMOS (IMX323+NVP2441)	1/2.8" 5.0M CMOS IMX335
解像度	HD 1280×720	FuHD 1920×1080	HD 1280×720	FuHD 1920×1080	FullHD 1920×1080	4MP 2560×1944
レンズ	f=3.7mm/F2.0	f=3.7mm/F2.0	f=2.1mm/F2.1	f=2.1mm/F2.1	f=3.6mm/F1.2	f=3.6mm/F1.2
撮影範囲	水平61.93°×垂直34.89°	水平77.29°×垂直41.29°	水平155°×垂直80.5°	水平163.9°×垂直83.9°	水平87°×垂直58°	水平70.4°×垂直51.4°
ズーム	—	—	—	—	—	—
赤外線照射距離	—	—	—	—	—	—
被写体最低照度	0.002Lux (モノクロ感度アップ時)	0.005Lux (モノクロ感度アップ時)	0.002Lux (モノクロ感度アップ時)	0.005Lux (モノクロ感度アップ時)	0.05Lux/F1.2	0.001Lux/F1.2
OSD機能	●	●	●	●	●	●
デナイト機能	●	●	●	●	●	●
WDR機能	●	●	●	●	●	●
フリッカレス機能	●	●	●	●	●	●
DNR機能	●	●	●	●	●	●
防水・防塵	—	—	—	—	—	—
PoC(電源重畳方式)	—	—	—	—	—	—
電源	DC12V	DC12V	DC12V	DC12V	DC12V	DC12V
消費電力	1W	1.1W	1.2W	1.2W	4W	1.2W
動作可能周囲温度	-20~50度	-20~50度	-10~50度	-10~50度	-10~50度	-20~60度
掲載ページ	▶ P.130	▶ P.130	▶ P.131	▶ P.131	▶ P.132	▶ P.132

INDEX | AHDソリューション

AHD デジタルビデオレコーダー

型式	NSD3004AHD	NSD3008AHD	NSD3016AHD	NSD5004AHD-H	NSD5008AHD-H	NSD5016AHD-H
						
OS	エンベデッドLinux	エンベデッドLinux	エンベデッドLinux	エンベデッドLinux	エンベデッドLinux	エンベデッドLinux
映像圧縮方式	H.264	H.264	H.264	H.264	H.264	H.264
映像出力	HDMI, VGA	HDMI, VGA	HDMI, VGA	HDMI, VGA	HDMI, VGA	HDMI, VGA
録画性能	1280×720:120fps	1280×720:240fps	1280×720:480fps	1920×1080:120fps	1920×1080:240fps	1920×1080:480fps
標準内蔵HDD容量	2TB	2TB	2TB	2TB	2TB	2TB
録画可能最大HDD容量	8TB(8TB×1)	8TB(8TB×1)	8TB(8TB×1)	8TB(8TB×1)	16TB(8TB×2)	16TB(8TB×2)
RAIDレベル	—	—	—	—	1(一部制限有り)	1(一部制限有り)
バックアップ	USB, 外付けHDD, ネットワーク	USB, 外付けHDD, ネットワーク	USB, 外付けHDD, ネットワーク	USB, 外付けHDD, ネットワーク	USB, 外付けHDD, ネットワーク	USB, 外付けHDD, ネットワーク
オーディオ入出力	入力×4, 出力×1	入力×4, 出力×1	入力×4, 出力×1	入力×4, 出力×1	入力×8, 出力×1	入力×16, 出力×1
アラーム入出力	入力×4, 出力×1	入力×4, 出力×1	入力×4, 出力×1	入力×4, 出力×1	入力×8, 出力×1	入力×16, 出力×1
モバイル対応	iOS, Android	iOS, Android	iOS, Android	iOS, Android	iOS, Android	iOS, Android
CMSソフト	●	●	●	●	●	●
電源	DC12V	DC12V	DC12V	DC12V	DC12V	DC12V
動作可能周囲温度	5~40度	5~40度	5~40度	5~40度	5~40度	5~40度
掲載ページ	▶ P.134	▶ P.134	▶ P.134	▶ P.135	▶ P.135	▶ P.135

AHD デジタルビデオレコーダー

型式	NSD7004AHD-H	NSD7008AHD-H	NSD7016AHD-H
			
OS	エンベデッドLinux	エンベデッドLinux	エンベデッドLinux
映像圧縮方式	H.264	H.264	H.264
映像出力	HDMI, VGA	HDMI, VGA	HDMI, VGA
録画性能	2560×1944:40fps, 2560×1440:60fps, 1920×1080:120fps	2560×1944:80fps, 2560×1440:120fps, 1920×1080:240fps	2560×1944:160fps, 2560×1440:240fps, 1920×1080:480fps
標準内蔵HDD容量	2TB	2TB	2TB
録画可能最大HDD容量	8TB(8TB×1)	16TB(8TB×2)	16TB(8TB×2)
RAIDレベル	—	1(一部制限有り)	1(一部制限有り)
バックアップ	USB, 外付けHDD, ネットワーク	USB, 外付けHDD, ネットワーク	USB, 外付けHDD, ネットワーク
オーディオ入出力	入力×4, 出力×1	入力×8, 出力×1	入力×16, 出力×1
アラーム入出力	入力×4, 出力×1	入力×8, 出力×1	入力×16, 出力×1
モバイル対応	iOS, Android	iOS, Android	iOS, Android
CMSソフト	●	●	●
電源	DC12V	DC12V	DC12V
動作可能周囲温度	5~40度	5~40度	5~40度
掲載ページ	▶ P.136	▶ P.136	▶ P.136

INDEX | ALCOHOL CHECKERソリューション

ALCOHOL CHECKER アルコールチェッカー/カメラ

型式	DS-MDA001
	
センサー	高精度 16mm 電気化学式アルコールセンサー
本体ストレージ	16GB eMMC + 2GB LPDDR3
本体記憶容量	測定データ100万件分 (シングルモード)
タッチスクリーン	コンストラクション・プロセスG+F+F、マルチタッチ・キャパシティブ・スクリーン
LED	4.0インチHDディスプレイ
バッテリー	DC 7.4V/1800mAhの大容量リチウムイオンポリマーバッテリー
測定範囲	0.000mg/L~2.000mg/L (0.020mg/L未満は0.000mg/Lで表示)
最小測定単位	0.001mg/L
誤差許容範囲	±0.015mg/L (0.25mg/Lに対して)
センサー交換期間	使用期間3年、もしくは使用回数10,000回以上
メンテナンス	半年/回
プリンター	58mm 感熱式プリンター
プリンター解像度	384dpi
動作可能周囲温度	10℃ ± 2℃ ~ 40℃ ± 2℃、湿度:5% ~ 95% (結露なきこと) ※寒冷地等の、低環境温度では動作しにくい場合があります。
寸法	186 (高) × 79 (幅) × 34 (奥) mm
掲載ページ	▶ P.143



型式	DS-K1 TA70MI-T-AC
	
イメージセンサー	Vanadium Oxide uncooled sensor
解像度	光学解像度:1920×1080、サーモグラフィ解像度:120×160
被写体最低照度	0Lux(IR ON)
メモリ	顔登録:6,000、カード登録:6,000、イベント容量:100,000
〈顔認識〉	
設置高さ	1.4~1.9m
測定距離	0.3~1.8m
認識時間	0.2秒
〈温度〉	
設置高さ	1.4~1.9m
測定距離	0.3~1.8m
測定温度範囲	30~45度
精度	±0.5℃
認識時間	0.2秒
〈インターフェイス〉	
画面サイズ	7インチ
インターネット	RJ45、USB×2、Alarm In、Alarm Out、RS-485、Wiegand、Door Lock
アラーム出力	—
消費電力	24W
動作可能温度	温度0~50度、湿度10~90%
掲載ページ	▶ P.143

INDEX | THERMALソリューション

アクセスコントロール&サーマルAIカメラ

型式	NSAC-TH1001	DS-K1TA70MI-T-AC
		
イメージセンサー	1/2.7" CMOS	Vanadium Oxide uncooled sensor
解像度	光学解像度:1920×1080、サーモグラフィ解像度:32×32	光学解像度:1920×1080、サーモグラフィ解像度:120×160
被写体最低照度	カラー時:0.01Lux/F1.2、モノクロ時0.001Lux/F1.2	0Lux(IR ON)
メモリ	8GB内蔵メモリ ※登録人数約50,000人 スナップショット100,000枚保存	顔登録:6,000、カード登録:6,000イベント容量:100,000
〈顔認識〉		
設置高さ	1.2~1.8m	1.4~1.9m
測定距離	0.5~0.7m	0.3~1.8m
認識時間	0.5秒	0.2秒
〈温度〉		
設置高さ	1.2~1.8m	1.4~1.9m
測定距離	0.5~0.7m	0.3~1.8m
測定温度範囲	35~45度	30~45度
精度	±0.5℃(30~45℃)	±0.5℃
認識時間	0.3秒	0.2秒
〈インターフェイス〉		
画面サイズ	7インチ	7インチ
インターネット	RJ45 10M/100M イーサネット ※1LANポート	RJ45、USB×2、Alarm In、Alarm Out、RS-485、Wiegand、Door Look
アラーム出力	1chアラームリレー出力	—
消費電力	20W	24W
動作可能温度	温度0~40度、湿度5~80%	温度0~50度、湿度10~90%
掲載ページ	▶ P.149	▶ P.150

非接触サーモグラフィカメラ

型式	DS-2TD1217B-3/PA	DS-2TD1217B-6/PA
		
イメージセンサー	Vanadium Oxide Uncooled Focal Plane Arrays	Vanadium Oxide Uncooled Focal Plane Arrays
解像度	光学解像度:2688×1520、サーモグラフィ解像度:160×120	光学解像度:2688×1520、サーモグラフィ解像度:160×120
測定波長	8~14μm	8~14μm
レンズ	3.1mm/F=1.1	6.2mm/F=1.1
瞬間視野角	5.48mrad	2.74mrad
測定視野角	50.0°×37.2°	25.0°×18.7°
測定距離	1m程	1~3m
最小焦点距離	0.2m	0.6m
測定人数	20人	20人
画像機能	光学映像+サーモグラフィ映像	光学映像+サーモグラフィ映像
検出精度	±0.5℃(30~45℃)	±0.5℃(30~45℃)
赤外線照射距離	15m	15m
電源	PoE(802.3af)、DC12V(±20%)	PoE(802.3af)、DC12V(±20%)
消費電力	6W(DV12V時)、6.5W(PoE時)	6W(DV12V時)、6.5W(PoE時)
消費電流	0.5A(DC12V時)	0.5A(DC12V時)
動作可能周囲温度	10~35度、湿度95%以下	10~35度、湿度95%以下
外形寸法	138.3(幅)×123.1(高)×138.3(奥)mm	138.3(幅)×123.1(高)×138.3(奥)mm
掲載ページ	▶ P.153	▶ P.153

INDEX | THERMALソリューション

サーマルカメラ対応ネットワークビデオレコーダー

型式	NSV-TH1002
	
OS	エンベデッドLinux
映像圧縮方式	H.264
登録可能カメラ台数	2チャンネル
映像出力	HDMI×1、VGA×1
録画性能	270fps
標準内蔵HDD容量	2TB
搭載可能ハードディスク台数	3.5インチ×1
RAIDレベル	なし
録画モード	ノーマル、スケジュール、モーション
バックアップデバイス	USBメモリ
USB端子	前面×1、背面×1
オーディオ	入力:IP×4、出力:RCA×1
リモートクライアント	PCクライアント:専用ソフトウェア(UMVS:Windows)、ブラウザ(InternetExplorer) モバイルクライアント:iOS/Android(MV3000)
最大リモートログイン数	16
電源	DC48V/1.875A
動作可能周囲環境	5~40度、20~90%
掲載ページ	▶ P.154

ハンディサーマルカメラ

型式	DH-TPC-HT2201	DS-2TP31B-3AUF
		
イメージセンサー	Uncooled Vox	Uncooled Focal Plane Arrays
解像度	256×192	160×120
測定波長	8~14μm	8~14μm
測定視野角	37.8°(V)×50.6°(H)	37.2°(V)×50.0°(H)
最小焦点距離	50cm	15cm
画像機能	サーモグラフィー映像	サーモグラフィー映像
検出精度	±0.5度(30~45度)	±0.5度(30~45度)
温度測定応答時間	≤100ms	≤200ms
ディスプレイ	2.4インチ	2.4インチ
稼働時間	約8時間	約8時間
充電電圧/電流	5V/2A	5V/2A
動作可能周囲温度	15~35度、湿度:90%以下	10~35度、湿度:95%以下
SDカード	Micro SD	Micro SD
外形寸法	62.5(幅)×192.4(高)×72.2(奥)mm	59(幅)×196(高)×78(奥)mm
掲載ページ	▶ P.157	▶ P.158

INDEX | DIYソリューション

DIY ドアスコープカメラ/モーション起動カメラ

型式	NHV MAC-WIFI
	
解像度	640×480
撮影範囲	90°
記憶メディア	MicroSDカード
ファイルフォーマット	JPEG
無線	Wi-Fi(802.11b/g)
電源	単三形乾電池
動作可能周囲温度	0~45度
型式	モーションセンサー
検知範囲	90°(水平)
検知距離	中心:4m、側面:1.5m
レシーバーへの伝送距離	10m
バッテリー寿命目安	およそ28,000回(使用する電池によって変動)
防水性能	IPX4
動作可能周囲温度	0~45度
掲載ページ	▶ P.164

型式	NAC200DN
	
イメージセンサー	1/4" CMOSセンサー
解像度	 1280×720
レンズ	f=28mm/F2.0
撮影範囲	70°
撮影モード	コマ撮り、モーション起動、ハイブリッド
モーション検知距離	約6m
モーション検知角度	100°
デナイト機能	●
感度	2500mV/Lux-sec
防水性能	IPX4
記憶メディア	SDカード
録画フォーマット	AVI
電源	単一形乾電池2本
外部電源	5V 1A
動作可能周囲温度	-20~50度
掲載ページ	▶ P.165

AIソリューション

Triシリーズ カメラ 004 | AI 顔認証シリーズ ネットワークカメラ 009 | AI 顔認証シリーズ ネットワークビデオレコーダー 013

高精度な監視と効率的な映像検出を実現する AI機能を搭載したソリューション

Triシリーズは、設定した監視エリアに「人」や「車両」が通過するとAIが自動で検知。

それ以外の対象物による誤報を防ぎ、正確な警報機能を提供することができます。

また、AI顔認証シリーズは、予め登録した顔情報はもちろん、非登録者でも特定の人物の検索が可能のため、

セキュリティ強化だけでなく様々なシーンで有効的に運用することができます。



NSSの「統合警報システム」 「Triカメラ」1台ですべて実現可能

従来の警報システムでは「警告アラーム/ライト」「検出器」「外部マイク」「スピーカー」など、別途組み合わせる必要がありました。「Tri(トライ)カメラ」では、そのような追加アクセサリが内蔵しているため、システム設置までの余分な時間とコストを大幅に削減し、監視エリアへの侵入者を能動的に抑止することができます。

従来のシステム(別途複数の機器を組み合わせ)	
サイレン	警告音とフラッシュライトで侵入禁止エリアに入った不審者を抑止
PIRセンサー	AIアルゴリズムを採用し検出の精度を向上 人と車を正確に自動検知
大口径レンズ 高感度センサー	最大0.002 lux @F1.6 フルカラーで鮮明な映像を撮影
外部マイク スピーカー	遠隔地の機器と 双方向で通話することも可能

カメラに全て内蔵

監視エリアへの侵入者を「音」と「光」で抑止し、 「フルカラー」での監視も可能

アクティブ抑止

不審者がカメラの監視エリアに入ると、状況に合わせて内蔵スピーカーで警告音声を発し、またLEDライトで不審な行動を抑止することで被害を未然に防ぐことができます。

	赤外線照射	LEDライト
IRモード	昼間:オフ、夜間:オン	ターゲットがトリガーされると点滅
ウォームライトモード	常時オフ	常時点灯
デュアルライトモード	昼間:オフ、夜間:オン	ターゲットがトリガーされると点灯

▶警告ライト

監視エリアに入った不審者をLEDライトで抑止。状況に応じて3種類のモードに切り替えが可能

▶警告音声

ターゲットがトリガーされるとスピーカーが起動し、LEDライトと共に警告音声で不審者を威嚇

【ターゲットトリガー時の抑止イメージ】

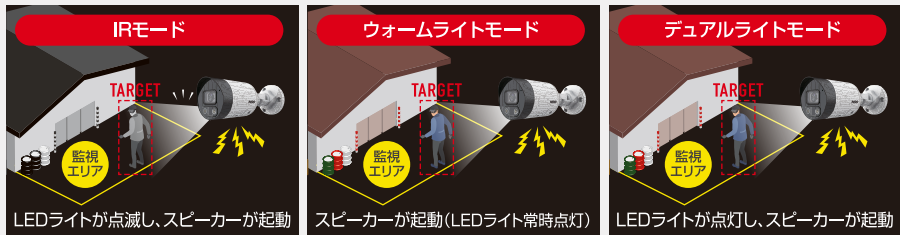

※赤外線照射は、照度に反応するため日中でも設置環境や天候により起動する場合がございます。

AI 機能で人と車両を自動検知

設定した監視エリアに「人」や「車両」が通過するとAIが自動で認識します。ペット、昆虫、木の葉、その他の対象外による誤報を防ぎ、正確な警報機能を提供することができます。

[人検知]



[車両検知]

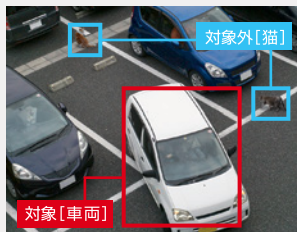

フルカラー監視

高感度センサーと大口径レンズ搭載で、ウォームLEDライトを組み合わせることで、暗い場所でもフルカラーで色彩豊かな映像を撮影することができます。

[通常モノクロ監視]



[フルカラー監視]



双方向通話

スピーカーが付いているため、事前に録音されたアナウンスやカスタマイズされた音声をカメラ本体から出すことが可能。また、マイクも内蔵されており、離れた場所からでも会話をするができるため、用途に合わせて柔軟に対応が可能です。



SDカードへの録画可能

Triカメラの映像は最大256GBのMicroSDカードに録画が可能。また、カード容量をビデオとスナップショットで自由に割り当てすることもできます。

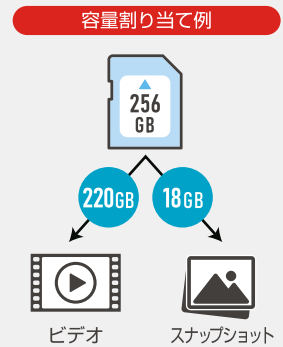

遠隔からでも操作/監視が可能

「ライブビュー」「録画再生」「双方向通話」「デバイス管理」などパソコンやスマートフォンなど専用のソフトウェア (Guard Station) やアプリ (Guard Viewer) を使うことで、遠隔からでも操作や監視ができます。



複数台のカメラ録画映像を表示可能

NVR (ネットワークビデオレコーダー) を使うことで、複数台のカメラの監視映像を録画し、ライブ映像を1台のモニター画面で表示することができます。また、録画容量がアップするため、長期間の録画が可能となります。



活用事例

Triカメラはあらゆる場所や時間帯での監視が可能ですが、無人の販売所、建設現場、立入禁止/駐車禁止/危険エリア、店舗、農場、別荘など特に夜間帯での監視や、普段人がいない場所などの監視、犯罪抑止に最適です。



無人販売所



工事現場/資材置場



倉庫



神社仏閣



不法投棄抑止



コインランドリー

4MP AI搭載防水暗視ドーム型ネットワークカメラ

圧縮方式H.265に対応した暗視撮影が可能な4MPドーム型防水ネットワークカメラ。
スピーカーとマイク内蔵で双方向通話可能。



※電源アダプターは別売りです。

NSC-IP933T-4M

希望小売価格 187,000円(税込)



【製品特長】

- 2688×1520解像度を有する4メガピクセルカメラです。
- IP67規格準拠で防水、防塵性に優れています。
- LEDライトにより夜間もフルカラー監視できます。
- AI機能により人と車を検知できます。
- スピーカーとマイク内蔵で双方向通話できます。
- 専用アプリケーションで、iOS/Android端末からモニタリングできます。(Smart Phone APP:Guard Viewer)

型式	NSC-IP933T-4M
イメージセンサー	1/2.7" 4M CMOS
解像度	2688×1520
映像圧縮方式	Ultra 265, H.265, H.264, MJPEG
フレームレート	2688×1520:30fps
レンズ	f=2.8mm / F1.6
撮影範囲	水平101.1° × 垂直55.3°
S/N比	>56dB
赤外線LED	有
赤外線照射距離	最大30m
被写体最低照	カラー時:0.002 lux, IR 点灯時:0 Lux
シャッター速度	1 ~ 1/100,000
ICR機能	有
デイナイト機能	有
WDR	有
フリッカレス機能	有
ノイズリダクション機能	有 (2D/3D NR)
アナログ映像出力	-
オーディオ	内蔵マイク / 音声圧縮方式 G.711a, G.711u
スピーカー	内蔵スピーカー
AI	クロスライン検知, エリア侵入検知, エリア退出検知, 侵入検知, 顔検知, 人流カウント, 群集密度監視 ※AI機能の同時利用には制限があります。
最大リモートログイン数	32
ネットワークプロトコル	IPv4, IGMP, ICMP, ARP, TCP, UDP, DHCP, PPPoE, RTP, RTSP, RTCP, DNS, DDNS, NTP, FTP, UPnP, HTTP, HTTPS, SMTP, 802.1x, SNMP, QoS, RTMP, SSH
ONVIF	ONVIF (Profile S, Profile G, Profile T)
推奨ブラウザ	Chrome, Firefox, Edge
オンボードストレージ	MicroSDカードスロット (最大256GB) ※設置環境等により安定した録画がされない場合があります。
アラーム	-
アラームライト	有
防水機能	IP67
耐衝撃機能	-
電源	PoE, DC12V
消費電力	最大7.5W
消費電流	DC12V:625mA
動作可能周囲温度	-30 ~ 55度, 湿度:95%RH以下(結露しないこと)
外形寸法	111(径)×95(高)mm
重量	440g

製品寸法(単位:mm)

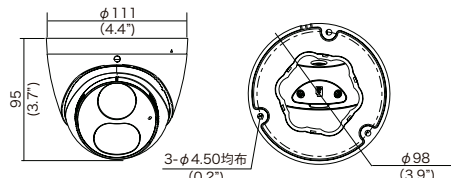

4MP AI対応防水暗視ネットワークカメラ

圧縮方式H.265に対応した暗視撮影が可能な4MP防水ネットワークカメラ。
スピーカーとマイク内蔵で双方向通話可能。



※電源アダプターは別売りです。

【製品特長】

- 2688×1520解像度を有する4メガピクセルカメラです。
- IP67規格準拠で防水、防塵性に優れています。
- LEDライトにより夜間もフルカラー監視できます。
- AI機能により人と車を検知できます。
- スピーカーとマイク内蔵で双方向通話できます。
- 専用アプリケーションで、iOS/Android端末からモニタリングできます。
(Smart Phone APP: Guard Viewer)

NSC-IP942T-4M

希望小売価格 187,000円(税込)



型式	NSC-IP942T-4M
イメージセンサー	1/2.7" 4M CMOS
解像度	2688×1520
映像圧縮方式	Ultra 265, H.265, H.264, MJPEG
フレームレート	2688×1520:30fps
レンズ	f=2.8mm / F1.6
撮影範囲	水平101.1° × 垂直55.3°
S/N比	>56dB
赤外線LED	有
赤外線照射距離	最大30m
被写体最低照	カラー時:0.002 lux, IR 点灯時:0 Lux
シャッター速度	1 ~ 1/100,000
ICR機能	有
デイナイト機能	有
WDR	有
フリッカレス機能	有
ノイズリダクション機能	有 (2D/3D NR)
アナログ映像出力	-
オーディオ	内蔵マイク / 音声圧縮方式 G.711a, G.711u
スピーカー	内蔵スピーカー
AI	クロスライン検知, エリア侵入検知, エリア退出検知, 侵入検知, 顔検知, 人流カウント, 群集密度監視 ※AI機能の同時利用には制限があります。
最大リモートログイン数	32
ネットワークプロトコル	IPv4, IGMP, ICMP, ARP, TCP, UDP, DHCP, PPPoE, RTP, RTSP, RTCP, DNS, DDNS, NTP, FTP, UPnP, HTTP, HTTPS, SMTP, 802.1x, SNMP, QoS, RTMP, SSH
ONVIF	ONVIF (Profile S, Profile G, Profile T)
推奨ブラウザ	Chrome, Firefox, Edge
オンボードストレージ	MicroSDカードスロット (最大256GB) ※設置環境等により安定した録画がされない場合があります。
アラーム	-
アラームライト	有
防水機能	IP67
耐衝撃機能	-
電源	PoE, DC12V
消費電力	最大11.5W
消費電流	DC12V:958mA
動作可能周囲温度	-30 ~ 60度, 湿度:95%RH以下(結露しないこと)
外形寸法	71(径)×187(奥)mm
重量	500g

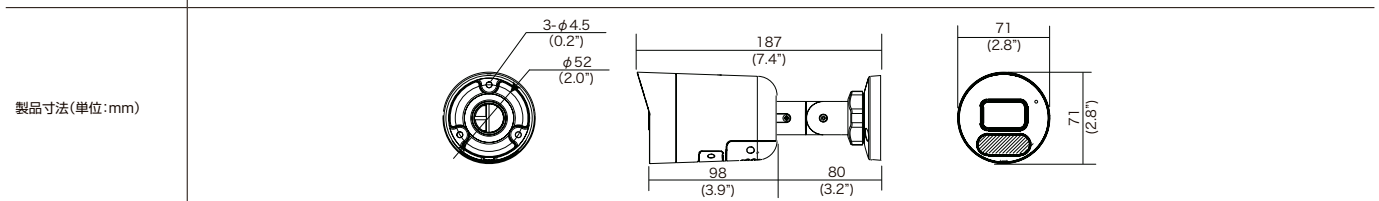

製品寸法(単位:mm)

「AI搭載顔認証機能」で映像から顔画像を「自動検出」

「顔検出・照合・通知」までが実現可能なAI機能搭載の顔認証機能内蔵カメラ。予め対象者の顔画像を登録することで、映像から登録した人物の顔画像を自動で検出できます。

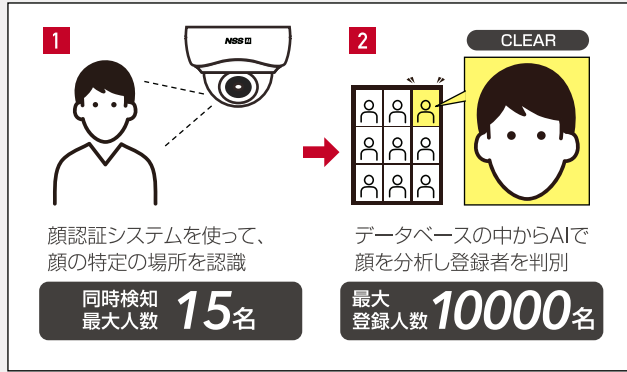

マスク着用時の顔画像も照合可能

顔の類似性(%)を自由に設定できるので、類似性(%)を下げることで、正面以外の角度の顔や、マスクを着用した顔など様々なシーンでも本人照合が可能です。

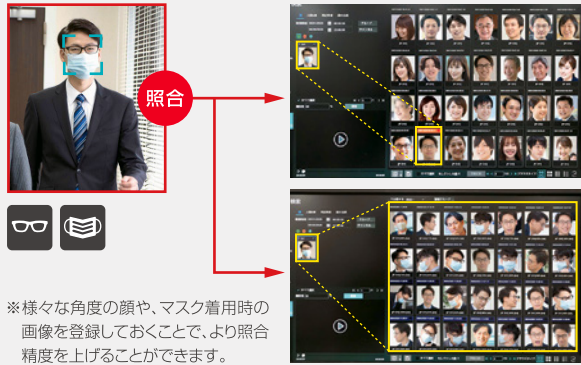

顔認証機能を使った入退室管理も可能

AIカメラの顔認証機能と、改札ゲート・自動ドアのコントロール、社員の入退室管理などを連携させることで、より安全で効率的な運用が可能になります。

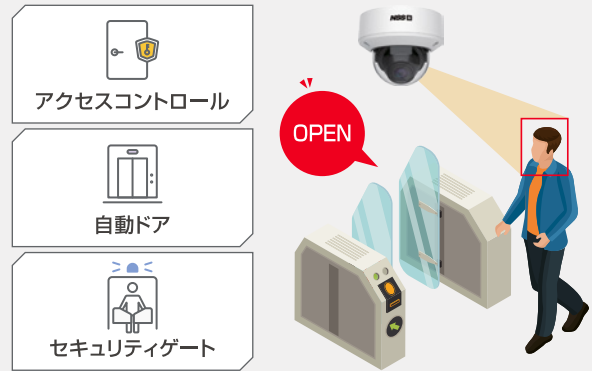

「人&車両の検出」が可能

映像をもとに人や車両を自動検出し、アラートで通知します。不審者や不審車両の検出などセキュリティ管理のほか、入退出検知や侵入検知などの映像解析でより高度な映像監視が可能。また、人や車両が映った時間だけを録画検索でき、事故や事件などの捜査時間短縮にも貢献します。

▶ アラート通知

カメラでモニタリングしているエリア内に人や車両を検出した際に、モニタールームにリアルタイムで通知を行います。

▶ 録画データから人・車両検索

異常が発生している場所の記録から、動きのある対象物に対して人や車両を自動的に検知し、時間をさかのぼって映像を検索・再生が可能。

※人&車両検出機能は顔認証機能とは同時利用不可
※車両検出機能はナンバー読み取り非対応



「360°全方位カメラ」で フロア全体の監視が可能

360°全方位カメラ対応。様々なViewモードでフロア全体の監視ができます。デジタル映像補正機能搭載で、ライブ映像はもちろん録画再生も可能。他にも様々な補正機能があります。

9MP 360度パノラマビュードーム防水暗視ドーム型
ネットワークカメラ(NSC-IP936-9M) ※Allには非対応

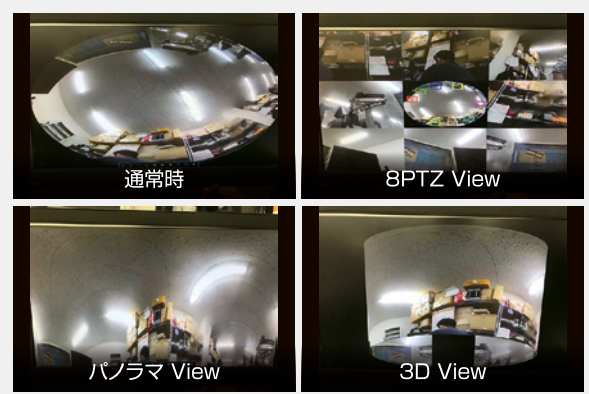

「500万画素の高画質映像」を認識し、 様々なシーンで運用が可能

セキュリティアップ



スーパーマーケット
入口に設置し、顔検知機能を利用して怪しい人物の顔を登録。検知時バックヤードに設置しているパトライトを回すよう外部機器と連携。



コンビニエンスストア
万引き常習犯の顔データを登録し、再訪問の際にアラートで注意喚起。

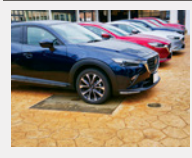

中古車販売店
夜間展示している車や社屋への不審者の侵入があった際に、人検知機能を利用して営業時間外のみ担当者のスマートフォンへ通知。

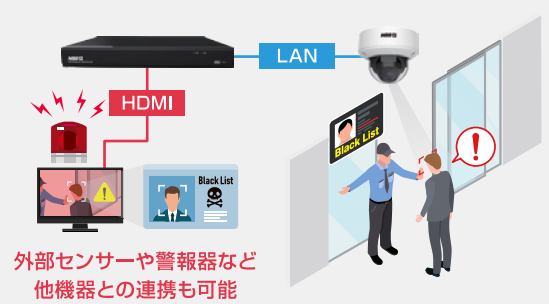

施設内管理



病院/介護施設
入居者の徘徊行動を検出して、ブザーや携帯端末などで通知。また、夜間のみ「人」検知機能を使用し、携帯端末に通知が飛ぶように設定。



工場
工場内の某エリア内の作業員の行き来の頻度確認の為ラインクロス機能を使用。



コインパーキング
人・車両検知モードでパーキングに入ってくる車両を管理。画角を調整することで車のナンバーが映るように設定。

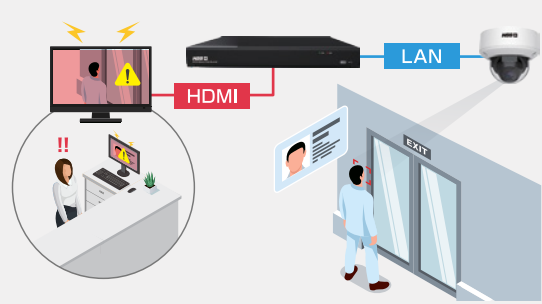

AIカメラは毎日できるレベルの手軽さで 録画映像の確認が可能。

特定者
検索

“人が映った時間だけを瞬時に録画検索”できるので、
事故やトラブルの状況確認・夜間自主警備など
「人的労力の削減」に効果的。

●画像をUSB等からレコーダーに読み込む事で、未登録者でも録画データの検索も可能



「EMS2」「Mobile CMS」を使って アナログシステムとの「統合管理」

NSS APP「EMS2」で複数台のレコーダーを1台のPCで統合管理することや、「Mobile CMS」でスマホを使った遠隔監視が可能。アナログシステムと共通の統合管理ソフトウェアで、SP/AHDシリーズが混在する環境でも一括して管理することができます。

※AI機能や他一部の機能はご利用いただけません。
全ての機能を利用したい場合はInternet Explorer、または別途専用ソフトをご利用ください。



AHD、IP、AIなど異なるソリューションを1台のPCで統合管理

AHDソリューション	NSD5000/7000AHD-H NSD3000AHDシリーズ
IPソリューション	NSPV5000/7000シリーズ
AI顔認証ソリューション	NSV-AI5000シリーズ

「PoE HUB」内蔵で簡単接続

AI顔認証シリーズNVRは、カメラとレコーダーの間にHUBやルーターを設置する必要はなく、カメラとレコーダーをLANケーブルで直接接続するだけで簡単に再生・録画を開始可能。また「PoE HUB内蔵」のため、別途カメラ側に電源を用意する必要もありません。

PoE HUB内蔵でレコーダーから
直接カメラへ電源を供給

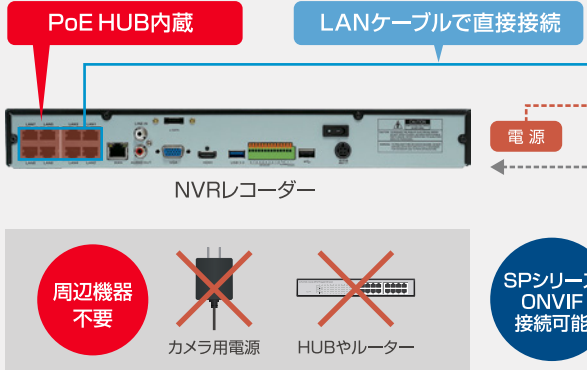

「PnP」対応で簡単初期設定

PCでのIPアドレスの設定や登録作業が必要なく、カメラとレコーダーを接続するだけで自動的に接続でき、ONVIFカメラにも利用可能。
※ONVIFで接続する場合はPW入力など一部設定が必要。
また、電動バリフォーカル/PTZ/イベント制御、パラメーター管理などには対応せず、利用上制限があります。

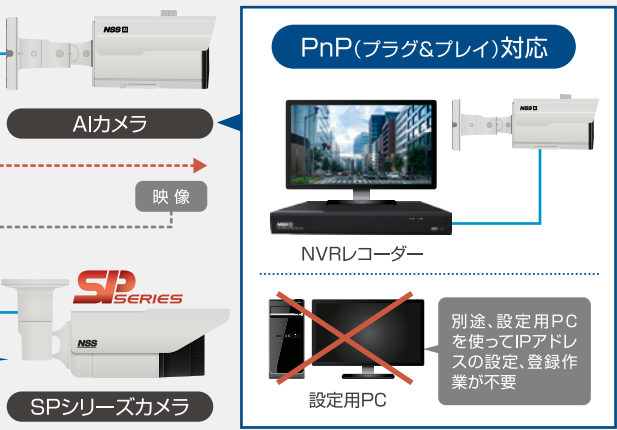

※AI機能非対応 ※PNP(プラグ&プレイ)非対応
※電動バリフォーカル/PTZ操作非対応 ※イベント/パラメーター管理非対応

「分割表示」で様々な 画面レイアウトをサポート

全画面を使った単一表示だけでなく、ニーズに合わせて「均等複数分割」や、メインとサブで使い分けをした「不均等複数分割」など、様々な分割表示パターンでのモニタリングが可能。

表示パターン

NSV-AI5004 全画面、4分割 NSV-AI5008 全画面、4分割、9分割、不均等分割(6/8)



NSV-AI5016 全画面、4分割、9分割、12分割、16分割、不均等分割(6/8/10/13/14)

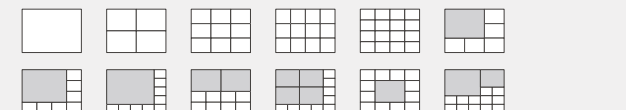

5MP AI搭載防水暗視ドーム型ネットワークカメラ

AI機能搭載の電動バリフォーカルIPカメラ。撮影した人物の顔画像を抽出し、専用NVRで画像の照合利用が可能。



※電源アダプターは別売りです。

【製品特長】

- 2592×1944解像度を有する5メガピクセルカメラです。
- AI機能搭載で顔を検出し、専用NVRで顔認証利用が可能です。
- 電動バリフォーカルレンズにより、画面を見ながら画角調整を行うことが可能です。
- IP66規格準拠で防水、防塵性に優れています。

NSC-AI933M-5M

希望小売価格 341,000円(税込)



型式	NSC-AI933M-5M
イメージセンサー	1/2.7" Progressive CMOS
解像度	2592×1944
映像圧縮方式	H.265, H.264
フレームレート	2592x1944:30fps
レンズ	f=2.7~12mm
撮影範囲	水平102°×垂直73° ~ 水平31°×垂直23°
ズーム	光学ズーム:4.4倍
赤外線LED	有
赤外線照射距離	30m
被写体最低照度	カラー時:0.002Lux/F1.2(AGC ON)
シャッター速度	1/5~1/20,000
ICR機能	有
デイナイト機能	有
WDR	有
フリッカレス機能	有
ノイズリダクション機能	有(3D)
アナログ映像出力	-
オーディオ	入力×1 (RCA), 出力×1 (RCA)
AI/IVS	顔認識(FR)、ヒューマンデテクション(HD)、車両検出(VD)、ラインクロス検出(LCD)、境界侵入検出(PID)、クロスカウント(CC)、静止物体検知(SOD)、ヒートマップ(HM) ※AI/IVS機能の同時利用には制限があります。
最大リモートログイン数	9
ネットワークプロトコル	TCP/IP, HTTP, DHCP, DNS, DDNS, RTP/RTSP, SMTP, NTP, UPnP, SNMP, HTTPS, FTP
ONVIF	VERSION : 2.1.06, Profile S/G/T
推奨ブラウザ	IE: 10, 11, Safari: V12.1以上, Firefox: V.52以上, Google chrome: V.57以上, Edge: V.79以上
アラーム	入力×1, 出力×1
防水機能	IP66
電源	DC 12V/POE(IEEE802.3af)
消費電力	7.5W
消費電流	最大625mA
動作可能周囲環境	-30~55度 / 湿度:95%以下
外形寸法	148.7(径)× 109(高)mm
重量	972g

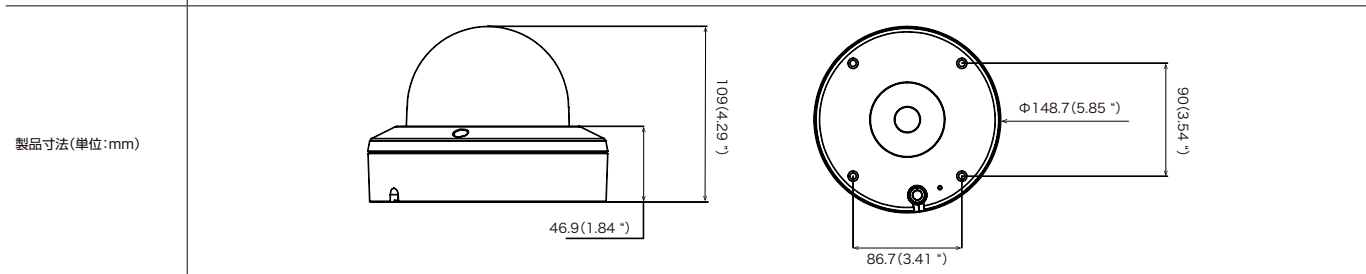

5MP AI対応防水暗視ネットワークカメラ

AI機能搭載の電動バリフォーカルIPカメラ。撮影した人物の顔画像を抽出し、専用NVRで画像の照合利用が可能。



※電源アダプターは別売りです。

NSC-AI942M-5M

希望小売価格 **341,000**円(税込)



【製品特長】

- 2592×1944解像度を有する5メガピクセルカメラです。
- AI機能搭載で顔を検出し、専用NVRで顔認証利用が可能です。
- 電動バリフォーカルレンズにより、画面を見ながら画角調整を行うことが可能です。
- IP66規格準拠で防水、防塵性に優れています。
- 壁面/天井吊り下げ両方の取り付けに対応しています。

型式	NSC-AI942M-5M
イメージセンサー	1/2.7" Progressive CMOS
解像度	2592×1944
映像圧縮方式	H.265, H.264
フレームレート	2592×1944:30fps
レンズ	f=2.7~12mm
撮影範囲	水平102°×垂直73° ~ 水平31°×垂直23°
ズーム	光学ズーム:4.4倍
赤外線LED	有
赤外線照射距離	45m
被写体最低照度	カラー時:0.002Lux/F1.2(AGC ON)
シャッター速度	1/5~1/20,000
ICR機能	有
デイナイト機能	有
WDR	有
フリッカレス機能	有
ノイズリダクション機能	有(3D)
アナログ映像出力	-
オーディオ	入力×1(RCA)、出力×1(RCA)
AI/IVS	顔認識(FR)、ヒューマンディテクション(HD)、車両検出(VD)、ラインクロス検出(LCD)、境界侵入検出(PID)、クロスカウント(CC)、静止物体検知(GOD)、ヒートマップ(HM) ※AI/IVS機能の同時利用には制限があります。
最大リモートログイン数	9
ネットワークプロトコル	TCP/IP, HTTP, DHCP, DNS, DDNS, RTP/RTSP, SMTP, NTP, UPnP, SNMP, HTTPS, FTP
ONVIF	VERSION : 21.06, Profile S/G/T
推奨ブラウザ	IE:10, 11, Safari:V12.1以上, Firefox:V.52以上, Google chrome:V.57以上, Edge:V.79以上
アラーム	入力×1、出力×1
防水機能	IP66
電源	DC 12V/POE(IEEE802.3af)
消費電力	9.5W
消費電流	最大792mA
動作可能周囲環境	-10~55度 / 湿度:95%以下
外形寸法	87.4(幅)×83.8(高)×242.1(奥)mm
重量	811g

製品寸法(単位:mm)

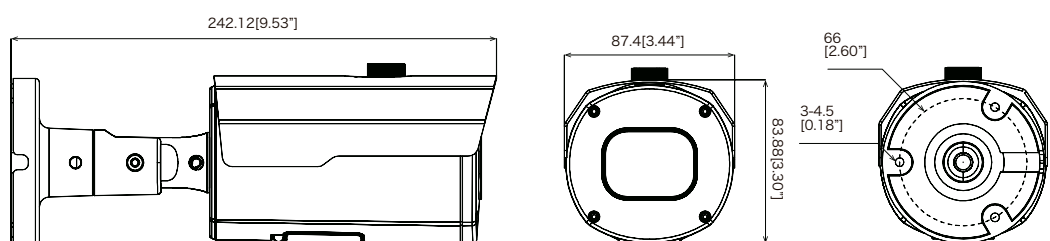

9MP360度パノラマビュードーム型防水暗視ネットワークカメラ

圧縮方式H.265に対応したパノラマビュードーム型IPカメラ。1台で360°の広範囲を撮影可能。



※電源アダプターは別売りです。

NSC-IP936-9M

希望小売価格 374,000円(税込)



【製品特長】

- 3000×3000解像度を有する9メガピクセルカメラです。
- 360°パノラマビューカメラで広範囲の撮影が可能です。
- デジタルPTZ機能搭載で、撮影範囲内をPTZカメラを操作しているように移動・拡大表示することが可能です。
- IP66規格準拠で防水、防塵性に優れています。

型式	NSC-IP936-9M
イメージセンサー	1/1.7" Progressive CMOS (Hi3519+IMX226)
解像度	3000×3000
映像圧縮方式	H.265, H.264
フレームレート	3000×3000:30fps
レンズ	f=2.0mm
撮影範囲	水平173°×垂直173°(±2°)
赤外線LED	有
赤外線照射距離	5m
被写体最低照度	カラー時:0.01Lux/F1.2(AGC ON)
シャッター速度	1/5~1/20,000
ICR機能	有
デイナイト機能	有
WDR	有
フリッカレス機能	有
ノイズリダクション機能	有(3D)
アナログ映像出力	有(BNC×1)※設置時調整用
オーディオ	内蔵マイク
AI機能	-
最大リモートログイン数	10
ネットワークプロトコル	TCP/IP, HTTP, DHCP, DNS, DDNS, RTP/RTSP, PPPoE, SMTP, NTP, UPnP, SNMP, HTTPS, FTP
ONVIF	ONVIF(Profile S, Profile G Ver 2.6)
推奨ブラウザ	IE8.0以上
防水機能	IP66
電源	DC 12V/POE(IEEE802.3af)
消費電力	9W
消費電流	最大770mA
動作可能周囲環境	-20~55度 / 湿度:90%以下
外形寸法	120(径)×56.0(高)mm
重量	400g

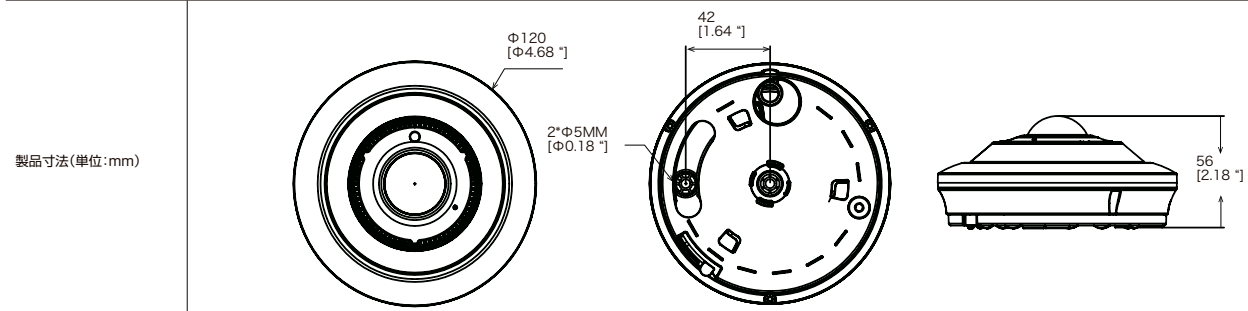

2MP 25倍光学ズームスピードドームネットワークカメラ(屋外用)

圧縮方式H.265に対応した2MP光学25倍PTZネットワークカメラ。屋外設置可能。



※電源アダプターは別売りです。

NSZ-IP120-OH

希望小売価格 1,182,500円(税込)



【製品特長】

- 1920×1080解像度を有する2メガピクセルカメラです。
- 光学ズーム25倍レンズを搭載しています。
- パン(水平)の動作は360°エンドレス回転でスムーズなコントロールが可能です。
- IP66規格準拠で防水、防塵性に優れています。

型式	NSZ-IP120-OH
イメージセンサー	1/2.8" Progressive Scan CMOS
解像度	1920×1080
映像圧縮方式	H.265+, H.265, H.264+, H.264
フレームレート	1920×1080:30fps
レンズ	f=5.0 ~ 125mm/F=1.5~3.8
撮影範囲	水平56.9°×垂直32.2° ~ 水平2.9°×垂直1.6°
ズーム	光学ズーム:25倍
S/N比	45dB以上(AGC オフ時)
赤外線LED	有
赤外線照射距離	150m
被写体最低照度(SOIRE)	カラー時:0.002Lux/F1.6
シャッター速度	1/5~1/20,000
パン/チルト動作角度	360°エンドレス/-10~90°(自動フリップ)
プリセット	255ヶ所
デイナイト機能	有
WDR	有
フリッカレス機能	有
ノイズリダクション機能	DNR, 3DNR
アナログ映像出力	有(BNC×1) ※設置時調整用
オーディオ	入力×1, 出力×1
IVS	-
最大リモートログイン数	5
ネットワークプロトコル	HTTP, HTTPS, FTP, SMTP, UPnP, SNMP, DNS, DDNS, NTP, RTSP, RTP, TCP/IP, UDP, DHCP, PPPoE
ONVIF	Profile S/G/T
推奨ブラウザ	IE10/11 / Safari V12.1 above / Firefox V.52 above / Google chrome V.57 above / Edge V.79 above
リモートコントロール	RS-485(カメラID:1でのみ操作可能)
プロトコル	Pelco-D, Pelco-P
防水機能	IP66
電源	DC12V/3A, POE(IEEE802.3at)
消費電力	23W
動作可能周囲環境	-30~60度 / 湿度:90%以下
外形寸法	206.4 (径)×351.8(高)mm
重量	3900g

製品寸法(単位:mm)

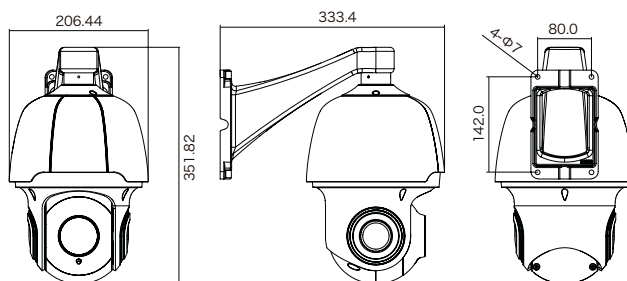

H.265 AI対応スタンドアロンNVR

圧縮方式H.265に対応したネットワークビデオレコーダー。AI機能、全方位カメラの映像補正機能に対応。



※マウス(有線)が付属しています。



※マウス(有線)が付属しています。



※マウス(有線)が付属しています。

NSV-AI5004

オープン価格

NSV-AI5008

オープン価格

NSV-AI5016

オープン価格



【製品特長】

- 圧縮方式H.265対応で、従来のNVRよりも効率良く録画ができます。
- PoE給電LANポートを搭載しており、IPカメラからのLANケーブルを直接接続ができます。
- プラグアンドプレイ機能により複雑なネットワーク設定をせずに接続ができます。
- 専用のAI対応カメラを使用することで顔画像を取り込み、録画データの検索やアラームの発報が可能です。
- 専用の全方位カメラの映像補正機能に対応しています。
※NSV-AI5008、NSV-AI5016のみ
- 独自ドメインのDDNSをサポートしています。(dvrhost.com)
- iOS、Android端末でライブ映像を見ることができます。

型式	NSV-AI5004	NSV-AI5008	NSV-AI5016
OS	Embedded Linux	Embedded Linux	Embedded Linux
映像圧縮形式	H.265/H.264/MJPEG	H.265/H.264/MJPEG	H.265/H.264/MJPEG
登録可能カメラ台数	4チャンネル(PoE×4)	8チャンネル(PoE×8)	16チャンネル(PoE×16)
映像出力	HDMI(4K)×1、VGA(1080p)×1	HDMI(4K)×1、VGA(1080p)×1	HDMI(4K)×1、VGA(1080p)×1
表示解像度	1024×768、1280×720、1280×1024、1440×900、1920×1080、1680×1050、1600×1200、1900×1200、2560×1440、3840×2160(4K)	1024×768、1280×720、1280×1024、1440×900、1920×1080、1680×1050、1600×1200、1900×1200、2560×1440、3840×2160(4K)	1024×768、1280×720、1280×1024、1440×900、1920×1080、1680×1050、1600×1200、1900×1200、2560×1440、3840×2160(4K)
表示/録画解像度	8MP、5MP、4MP、3MP、2MP(1080P)、1.3MP(960P)、1MP(720P)	8MP、5MP、4MP、3MP、2MP(1080P)、1.3MP(960P)、1MP(720P)	8MP、5MP、4MP、3MP、2MP(1080P)、1.3MP(960P)、1MP(720P)
映像入力処理性能	最大ビットレート64Mbps	最大ビットレート128Mbps	最大ビットレート320Mbps
標準内蔵HDD容量	2TB(オプションにて最大8TBまで増設可能)	2TB(オプションにて最大16TBまで増設可能)	2TB(オプションにて最大16TBまで増設可能)
搭載可能ハードディスク台数	3.5インチ×1	3.5インチ×2	3.5インチ×2
ビデオ分析	クロスカウント(CC)、ラインクロス検出(LCD)、不審物/消失物検出(SOD)	クロスカウント(CC)、ラインクロス検出(LCD)、不審物/消失物検出(SOD)、全方位カメラ映像補正	クロスカウント(CC)、ラインクロス検出(LCD)、不審物/消失物検出(SOD)、全方位カメラ映像補正
AI機能	顔認識(FR)、ヒューマンディテクション(HD)、車両検出(VD)	顔認識(FR)、ヒューマンディテクション(HD)、車両検出(VD)	顔認識(FR)、ヒューマンディテクション(HD)、車両検出(VD)
録画モード	連続/マニュアル/スケジュール/モーション/センサトリガー	連続/マニュアル/スケジュール/モーション/センサトリガー	連続/マニュアル/スケジュール/モーション/センサトリガー
再生コントロール	再生/逆再生/スロー(×1/2、1/4、1/8、1/16)、早送り/早戻し(×2、×4、×8、×16、×32、×64)、一時停止、ステップ	再生/逆再生/スロー(×1/2、1/4、1/8、1/16)、早送り/早戻し(×2、×4、×8、×16、×32、×64)、一時停止、ステップ	再生/逆再生/スロー(×1/2、1/4、1/8、1/16)、早送り/早戻し(×2、×4、×8、×16、×32、×64)、一時停止、ステップ
表示パターン	全画面、4分割	全画面、4分割、9分割、不均等分割(6/8)	全画面、4分割、9分割、12分割、16分割、不均等分割(6/8/10/13/14)
バックアップデバイス	e-SATA、USB、ネットワーク	e-SATA、USB、ネットワーク	e-SATA、USB、ネットワーク
USB端子	USB 3.0×1、USB 2.0×1	USB 3.0×1、USB 2.0×2	USB 3.0×1、USB 2.0×2
オーディオ	入力:IP×4、RCA×1(ライン入力、双方向音声用)、出力:RCA×1	入力:IP×8、RCA×1(ライン入力、双方向音声用)、出力:RCA×1	入力:IP×16、RCA×1(ライン入力、双方向音声用)、出力:RCA×1
I/O	RS485、アラーム入力×4/アラーム出力×1	RS485、アラーム入力×8/アラーム出力×1	RS485、センサーアラーム入力×16/センサーアラーム出力×1
イーサネット	RJ-45 1000Mbps Ethernet interfaces	RJ-45 1000Mbps Ethernet interfaces	RJ-45 1000Mbps Ethernet interfaces
ネットワークプロトコル	TCP/IP、HTTP、DHCP、DNS、DDNS、RTP/RTSP、PPPoE、SMTP、NTP、UPnP、SNMP、HTTPS、FTP	TCP/IP、HTTP、DHCP、DNS、DDNS、RTP/RTSP、PPPoE、SMTP、NTP、UPnP、SNMP、HTTPS、FTP	TCP/IP、HTTP、DHCP、DNS、DDNS、RTP/RTSP、PPPoE、SMTP、NTP、UPnP、SNMP、HTTPS、FTP
リモートクライアント	PCクライアント:ブラウザ(Internet Explorer)、専用ソフトウェア:Windows(VMS、EMS2) モバイルクライアント:iOS/Android(RXCamView、Mobile CMS lite)	PCクライアント:ブラウザ(Internet Explorer)、専用ソフトウェア:Windows(VMS、EMS2) モバイルクライアント:iOS/Android(RXCamView、Mobile CMS lite)	PCクライアント:ブラウザ(Internet Explorer)、専用ソフトウェア:Windows(VMS、EMS2) モバイルクライアント:iOS/Android(RXCamView、Mobile CMS lite)
ONVIF	VERSION: 19.06、Profile S/G/T	VERSION: 19.06、Profile S/G/T	VERSION: 19.06、Profile S/G/T
電源	DC48V/2A	DC48V/2A	AC100~240V
最大消費電力	10W(本体)、48W(IPC Port)	10W(本体)、96W(IPC Port)	12W(本体)、120W(IPC Port)
動作可能周囲環境	-10~55度 / 湿度:10~90%	-10~55度 / 湿度:10~90%	-10~55度 / 湿度:10~90%
外形寸法	378(幅)×51(高)×317.4(奥)mm	378(幅)×51(高)×317.4(奥)mm	378(幅)×51(高)×317.4(奥)mm
重量	2100g	2200g	2950g

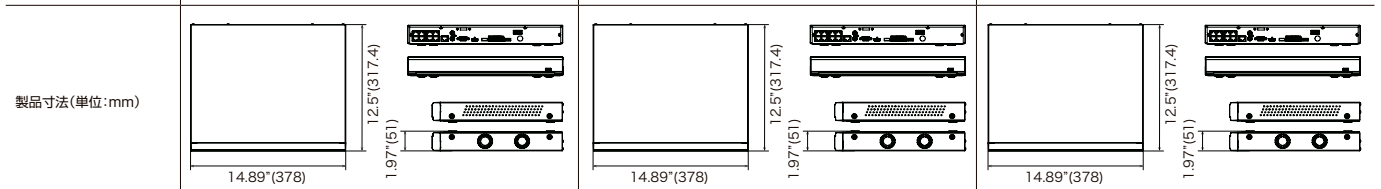

AI顔認証シリーズ システム構成図

AIソリューション

IPソリューション

AHDソリューション

ALCOHOLCHECKERソリューション

THERMALソリューション

DIYソリューション

周辺機器

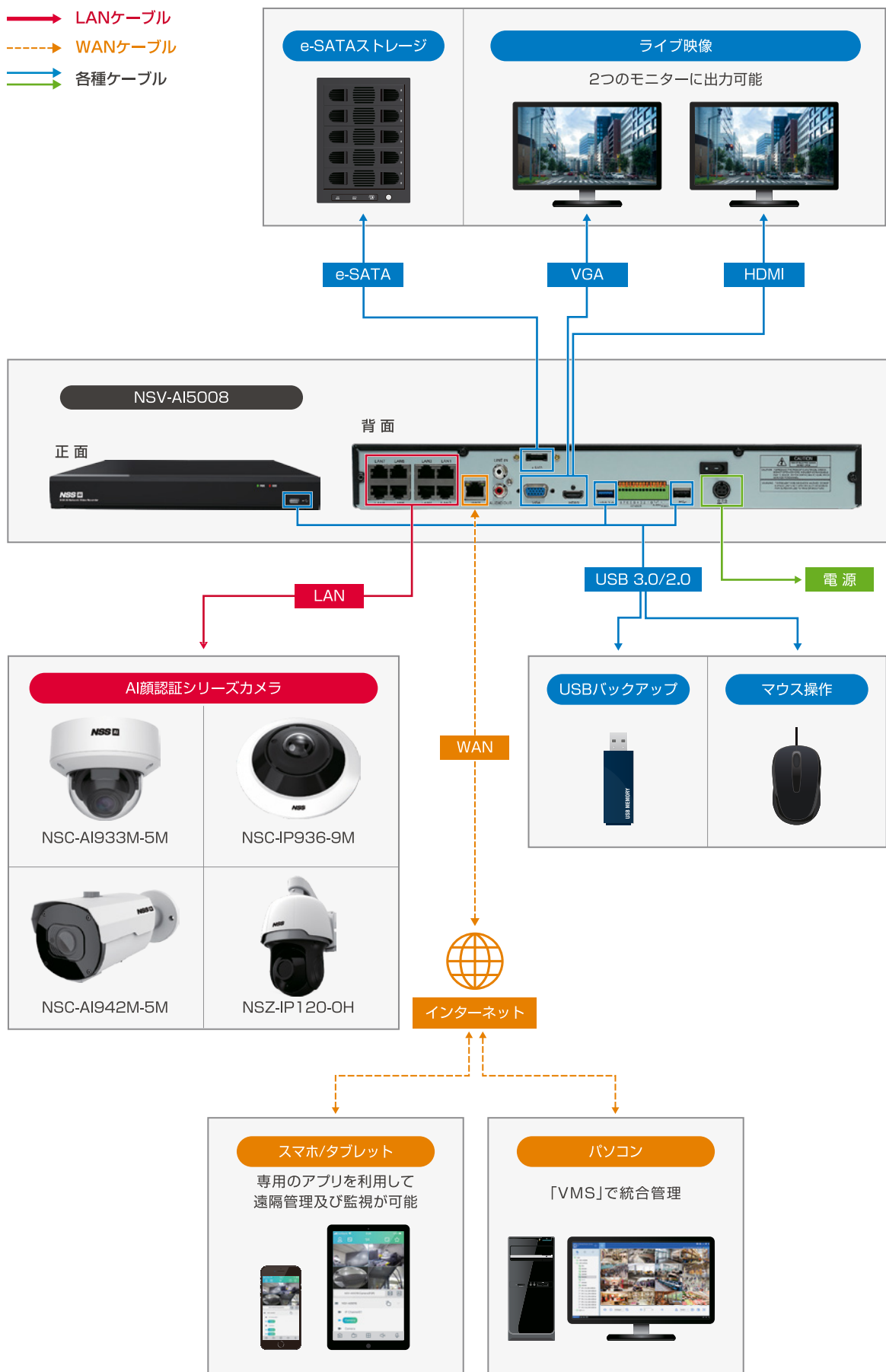

IPソリューション **SP**SERIES **X**SERIES

SPシリーズネットワークカメラ 018 | SPシリーズネットワークビデオレコーダー 034 | Xシリーズネットワークカメラ 040
Xシリーズネットワークビデオレコーダー 052 | Xシリーズ周辺機器 068 | ワイヤレスビデオブリッジ 073
IPソリューション周辺機器 074

ネットワーク伝送による距離に依存しない遠隔監視、 多拠点監視が可能なソリューション

ネットワークカメラを使用してシステムを構築するIPソリューションは、ネットワークの特性上、距離に依存しない遠隔での監視や、多拠点監視・大規模監視に適しています。また、次世代動画圧縮規格H.265や、4メガピクセル/4Kに対応した超高解像度映像監視も可能で、簡単設定で小規模運用に適した「SPシリーズ」や 機能性・拡張性に優れ大規模運用にも対応する「Xシリーズ」等、規模や環境に合わせて最適な映像監視システムを構築することが可能です。



次世代動画圧縮規格「H.265/HEVC」を採用し、安定した「超高解像度」映像監視を実現。

次世代動画圧縮規格「H.265」対応

「H.265/HEVC」とは、従来のH.264/AVCの約2倍の圧縮性能を有する次世代の動画圧縮規格です。従来の圧縮規格H.264では、解像度が高くなることでデータ量が増加しインフラの整備やストレージの増設などが必要でしたが、次世代動画圧縮規格「H.265/HEVC」で高圧縮することにより、超高解像度映像でも既存の周辺機器のまま安定した運用が可能になります。

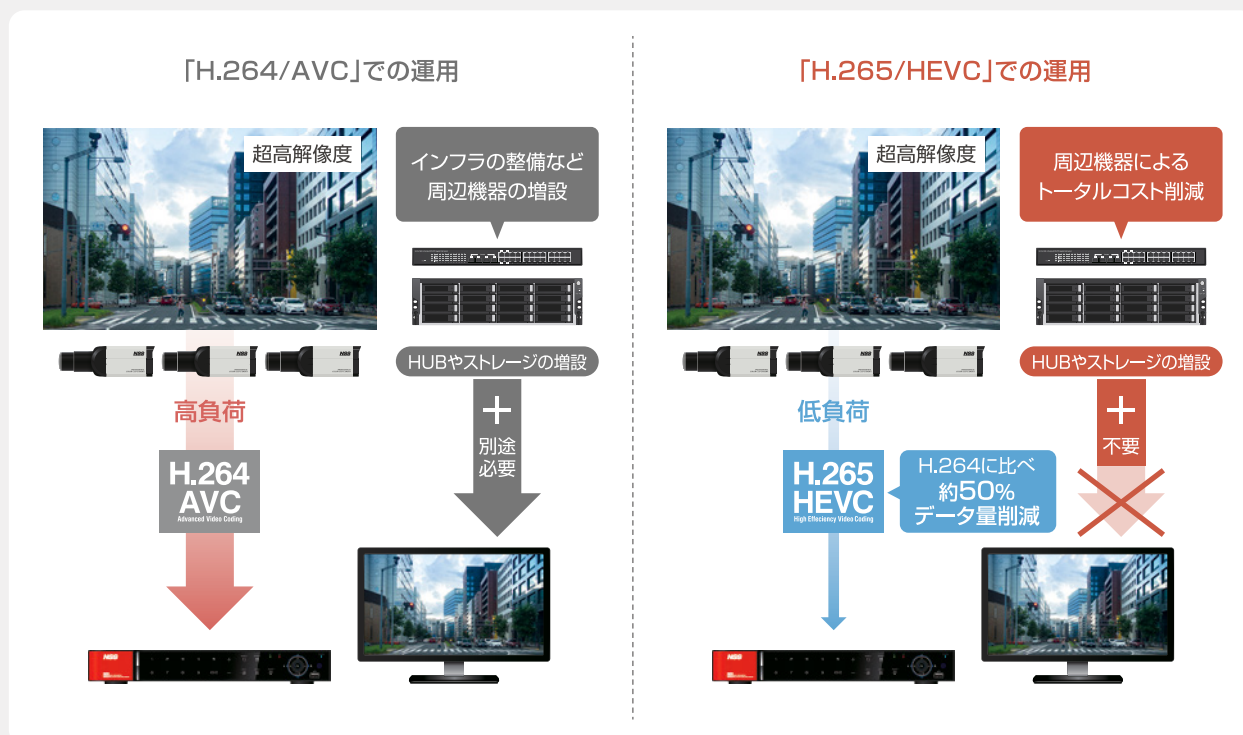

最大「4メガピクセル」の超高解像度撮影

「2メガピクセル (Full HD/約200万画素)」と「4メガピクセル (約400万画素)」の超高解像度カメラをラインアップ。撮影の重要度に合わせて2/4メガピクセルのカメラを選択でき、より鮮明で高精細な映像監視が可能になります。



2MP/Full HD

4MP



4メガピクセルのカメラは2メガピクセルのカメラに比べ約2倍の超高解像度撮影が可能で、より広範囲でより鮮明な映像を映し出すことができます。

アナログ感覚でIPシステムを構築 「簡単設置」「簡単設定」で小規模での運用に最適

「電動バリフォーカルカメラ」により、遠隔操作でズーム/フォーカスの調整

電動バリフォーカル機能のあるカメラにより、モニター側にて映像を確認しながら遠隔操作でズーム/フォーカスの調整が可能です。カメラ側で直接操作する必要が無いので、設定が簡単で設置後のレンズ調整も簡単です。また、カメラ設置工事においても、設定時の作業人員を抑えることができるため、設置工事費のコストダウンに繋がります。

◆ 従来のバリフォーカルカメラ

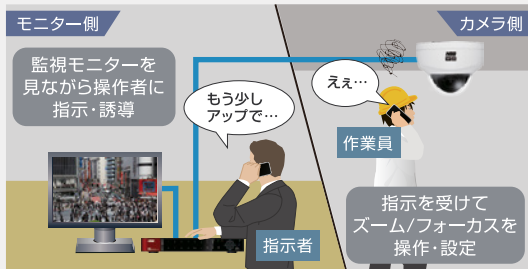

指示者がモニターを見ながら作業員に指示し、離れたカメラを操作・設定する必要があります。

◆ 電動バリフォーカルカメラ

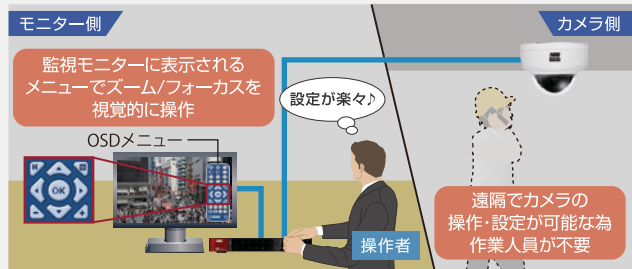

電動バリフォーカル機能でモニターを見ながらズーム/フォーカスの遠隔操作が可能なので、設定時の作業人員が不要です。

「PoE HUB内蔵」でカメラとレコーダーを繋ぐだけ

SPシリーズは、従来のIPシステムのようにカメラとレコーダーの間にHUBやルーターを設置する必要はありません。アナログシステムのようにカメラとレコーダーをLANケーブルで直接接続するだけで簡単に再生・録画を開始できます。また、SPシリーズのレコーダーは「PoE HUB内蔵」のため、別途カメラ側に電源を用意する必要もありません。



「プラグ&プレイ」に対応、 IPアドレスの設定や登録が不要

SPシリーズ共通のモジュール「SPモジュール」をカメラとレコーダーに搭載。PCを使っての面倒なIPアドレスの設定や登録作業が不要なく、カメラとレコーダーを接続するだけで自動的に接続が完了します。



「カメラリモート設定」で レコーダーから直接カメラを設定

従来のIPシステムでカメラ設定を行う際、PCを使ってカメラに接続し、設定を行っていましたが、SPシリーズでは、PCを使うことなくレコーダーから直接カメラ側の設定まで行えます。



ボックス型ネットワークカメラ

圧縮方式H.265に対応した2MP/4MPボックス型ネットワークカメラ。



※アダプターは別売りです。 ※マニュアルアイリスレンズが付属しています。

NSC-SP900-2M

希望小売価格 **214,500円**(税込)



NSC-SP900-4M

希望小売価格 **225,500円**(税込)



【製品特長】

- WDR機能搭載で、逆光等の明暗差が大きな場所でも鮮明な映像を映し出します。
- 専用アプリケーションで、iOS/Android端末からモニタリングが可能です。(Smart Phone App : Mobile CMS)

型式	NSC-SP900-2M	NSC-SP900-4M
イメージセンサー	1/2.8 Sony Starvis CMOS	1/2.7 Omnicision Nyxel® CMOS
解像度	1920×1080	2592×1520
映像圧縮方式	H.265, H.264	H.265, H.264
フレームレート	1920×1080:30fps	2592×1520:30fps
レンズ	C/CSマウント(CSマウント・マニュアルアイリスレンズ付属) f=2.8~12mm/F1.4	C/CSマウント(CSマウント・マニュアルアイリスレンズ付属) f=2.8~12mm/F1.4
撮影範囲	水平99.80°×垂直53.49° ~ 水平37.94°×垂直20.26°	水平99.80°×垂直54.25° ~ 水平38.26°×垂直20.72°
S/N比	58dB	58dB
赤外線LED	-	-
赤外線照射距離	-	-
被写体最低照度	カラー時:0.01Lux/F1.3、モノクロ時:0.001Lux/F1.3	カラー時:0.03Lux/F1.3、モノクロ時:0.003Lux/F1.3
シャッター速度	1/30 ~ 1/20,000	1/30 ~ 1/20,000
ICR機能	有	有
デイナイト機能	有	有
WDR	有(D-WDR)	有(D-WDR)
フリッカレス機能	有	有
ノイズリダクション機能	有(3DNR)	有(3DNR)
アナログ映像出力	-	-
オーディオ	-	-
最大リモートログイン数	12	12
ネットワークプロトコル	TCP/IP, HTTP, DHCP, DNS, DDNS, RTP/RTSP, SMTP, NTP, UPnP, SNMP, HTTPS, FTP, IPv4	TCP/IP, HTTP, DHCP, DNS, DDNS, RTP/RTSP, SMTP, NTP, UPnP, SNMP, HTTPS, FTP, IPv4
Wi-Fi	-	-
ONVIF	対応 (Profile S)	対応 (Profile S)
推奨ブラウザ	Internet Explorer	Internet Explorer
オンボードストレージ	-	-
アラーム	-	-
防水機能	-	-
耐衝撃機能	-	-
電源	PoE, DC12V	PoE, DC12V
消費電力	PoE:2.7W, DC12V:2.1W	PoE:2.9W, DC12V:2.3W
消費電流	DC12V:170mA	DC12V:190mA
動作可能周囲温度	-20 ~ 50度、湿度90%RH以下(結露しないこと)	-20 ~ 50度、湿度90%RH以下(結露しないこと)
外形寸法	63(幅)×55(高)×120(奥)mm	63(幅)×55(高)×120(奥)mm
重量	330g	330g

製品寸法(単位:mm)

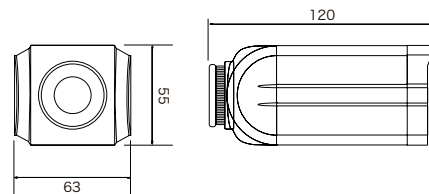
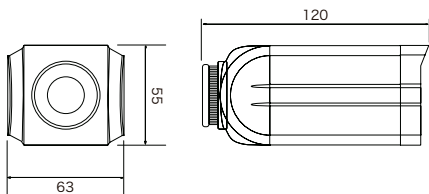

バリフォーカルドーム型ネットワークカメラ

圧縮方式H.265に対応した2MP/4MPドーム型ネットワークカメラ。
設置場所に合わせてレンズのズーム調整が可能。



※アダプターは別売りです。

【製品特長】

- WDR機能搭載で、逆光等の明暗差が大きな場所でも鮮明な映像を映し出します。
- 3箇所の可動軸によるレンズ調整機構で天井と壁どちらにでも設置可能です。
- 専用アプリケーションで、iOS/Android端末からモニタリングが可能です。(Smart Phone App : Mobile CMS)

型式	NSC-SP931-2M	NSC-SP931-4M
イメージセンサー	1/2.8 Sony Starvis CMOS	1/2.7 Omnivision Nyxel® CMOS
解像度	1920 × 1080	2592 × 1520
映像圧縮方式	H.265, H.264	H.265, H.264
フレームレート	1920×1080:30fps	2592×1520:30fps
レンズ	f=2.8~12mm/F1.3	f=2.8~12mm/F1.3
撮影範囲	水平105.65°×垂直56.15° ~ 水平33.73°×垂直17.99°	水平96.73°×垂直52.31° ~ 水平32.98°×垂直17.88°
S/N比	58dB	58dB
赤外線LED	-	-
赤外線照射距離	-	-
被写体最低照度	カラー時:0.01Lux/F1.3,モノクロ時:0.001Lux/F1.3	カラー時:0.03Lux/F1.3,モノクロ時:0.003Lux/F1.3
シャッター速度	1/30 ~ 1/20,000	1/30 ~ 1/20,000
ICR機能	有	有
デイナイト機能	有	有
WDR	有(D-WDR)	有(D-WDR)
フリッカレス機能	有	有
ノイズリダクション機能	有(3DNR)	有(3DNR)
アナログ映像出力	-	-
オーディオ	-	-
最大リモートログイン数	12	12
ネットワークプロトコル	TCP/IP, HTTP, DHCP, DNS, DDNS, RTP/RTSP, SMTP, NTP, UPnP, SNMP, HTTPS, FTP, IPv4	TCP/IP, HTTP, DHCP, DNS, DDNS, RTP/RTSP, SMTP, NTP, UPnP, SNMP, HTTPS, FTP, IPv4
Wi-Fi	-	-
ONVIF	対応 (Profile S)	対応 (Profile S)
推奨ブラウザ	Internet Explorer	Internet Explorer
オンボードストレージ	-	-
アラーム	-	-
防水機能	-	-
耐衝撃機能	-	-
電源	PoE, DC12V	PoE, DC12V
消費電力	PoE:2.7W, DC12V:2.1W	PoE:2.9W, DC12V:2.3W
消費電流	DC12V:170mA	DC12V:190mA
動作可能周囲温度	-20 ~ 50度、湿度90%RH以下(結露しないこと)	-20 ~ 50度、湿度90%RH以下(結露しないこと)
外形寸法	137.9(径)×105(高)mm	137.9(径)×105(高)mm
重量	300g	300g
製品寸法(単位:mm)		

電動バリフォーカルドーム型ネットワークカメラ

圧縮方式H.265に対応した2MP/4MPドーム型ネットワークカメラ。
設置場所に合わせて電動でレンズのズーム調整が可能。



※アダプターは別売りです。

【製品特長】

- 電動バリフォーカルレンズにより、画面を見ながら画角調整を行うことが可能です。
- WDR機能搭載で、逆光等の明暗差が大きな場所でも鮮明な映像を映し出します。

NSC-SP931M-2M

希望小売価格 209,000円(税込)



NSC-SP931M-4M

希望小売価格 220,000円(税込)



- 3箇所の可動軸によるレンズ調整機構で天井と壁どちらにでも設置可能です。
- 専用アプリケーションで、iOS/Android端末からモニタリングが可能です。(Smart Phone App : Mobile CMS)

型式	NSC-SP931M-2M	NSC-SP931M-4M
イメージセンサー	1/2.8 Sony Starvis CMOS	1/2.7 OmniVision Nyxel® CMOS
解像度	1920 × 1080	2592 × 1520
映像圧縮方式	H.265, H.264	H.265, H.264
フレームレート	1920×1080:30fps	2592×1520:30fps
レンズ	f=2.7~12mm/F1.4	f=2.7~12mm/F1.4
撮影範囲	水平109.17°×垂直58.02° ~ 水平34.71°×垂直18.51°	水平104.06°×垂直55.96° ~ 水平33.07°×垂直17.85°
ズーム	光学ズーム:4.4倍	光学ズーム:4.4倍
S/N比	58dB	58dB
赤外線LED	-	-
赤外線照射距離	-	-
被写体最低照	カラー時:0.01Lux/F1.4,モノクロ時:0.001Lux/F1.4	カラー時:0.03Lux/F1.4,モノクロ時:0.003Lux/F1.4
シャッター速度	1/30 ~ 1/20,000	1/30 ~ 1/20,000
ICR機能	有	有
デイナイト機能	有	有
WDR	有(D-WDR)	有(D-WDR)
フリッカレス機能	有	有
ノイズリダクション機能	有(3DNR)	有(3DNR)
アナログ映像出力	-	-
オーディオ	-	-
最大リモートログイン数	12	12
ネットワークプロトコル	TCP/IP, HTTP, DHCP, DNS, DDNS, RTP/RTSP, SMTP, NTP, UPnP, SNMP, HTTPS, FTP, IPv4	TCP/IP, HTTP, DHCP, DNS, DDNS, RTP/RTSP, SMTP, NTP, UPnP, SNMP, HTTPS, FTP, IPv4
Wi-Fi	-	-
ONVIF	対応 (Profile S)	対応 (Profile S)
推奨ブラウザ	Internet Explorer	Internet Explorer
オンボードストレージ	-	-
アラーム	-	-
防水機能	-	-
耐衝撃機能	-	-
電源	PoE, DC12V	PoE, DC12V
消費電力	PoE:3.6W, DC12V:2.8W	PoE:3.6W, DC12V:2.9W
消費電流	DC12V:230mA	DC12V:240mA
動作可能周囲温度	-20 ~ 50度、湿度90%RH以下(結露しないこと)	-20 ~ 50度、湿度90%RH以下(結露しないこと)
外形寸法	137.9(径)×105(高)mm	137.9(径)×105(高)mm
重量	310g	310g
製品寸法(単位:mm)		

暗視バリフォーカルドーム型ネットワークカメラ

圧縮方式H.265に対応した暗視撮影が可能な2MP/4MPドーム型ネットワークカメラ。
設置場所に合わせてレンズのズーム調整が可能。



スモークドームカバー
▶ P.173

※アダプターは別売りです。

【製品特長】

- WDR機能搭載で、逆光等の明暗差が大きな場所でも鮮明な映像を映し出します。
- 3箇所の可動軸によるレンズ調整機構で天井と壁どちらにでも設置可能です。
- 専用アプリケーションで、iOS/Android端末からモニタリングが可能です。(Smart Phone App : Mobile CMS)

NSC-SP932-2M

希望小売価格 **220,000**円(税込)



NSC-SP932-4M

希望小売価格 **236,500**円(税込)



型式	NSC-SP932-2M	NSC-SP932-4M
イメージセンサー	1/2.8 Sony Starvis CMOS	1/2.7 Omnivision Nyxel® CMOS
解像度	1920 × 1080	2592 × 1520
映像圧縮方式	H.265、H.264	H.265、H.264
フレームレート	1920×1080:30fps	2592×1520:30fps
レンズ	f=2.8~12mm/F1.3	f=2.8~12mm/F1.3
撮影範囲	水平105.65°×垂直56.15° ~ 水平33.73°×垂直17.99°	水平96.73°×垂直52.31° ~ 水平32.98°×垂直17.88°
S/N比	58dB	58dB
赤外線LED	有	有
赤外線照射距離	最大20m	最大20m
被写体最低照	カラー時:0.01Lux/F1.3、IR 点灯時:0 Lux/F1.3	カラー時:0.03Lux/F1.3、IR 点灯時:0 Lux/F1.3
シャッター速度	1/30 ~ 1/20,000	1/30 ~ 1/20,000
ICR機能	有	有
デナイト機能	有	有
WDR	有(D-WDR)	有(D-WDR)
フリッカレス機能	有	有
ノイズリダクション機能	有(3DNR)	有(3DNR)
アナログ映像出力	-	-
オーディオ	-	-
最大リモートログイン数	12	12
ネットワークプロトコル	TCP/IP、HTTP、DHCP、DNS、DDNS、RTP/RTSP、SMTP、NTP、UPnP、SNMP、HTTPS、FTP、IPv4	TCP/IP、HTTP、DHCP、DNS、DDNS、RTP/RTSP、SMTP、NTP、UPnP、SNMP、HTTPS、FTP、IPv4
Wi-Fi	-	-
ONVIF	対応 (Profile S)	対応 (Profile S)
推奨ブラウザ	Internet Explorer	Internet Explorer
オンボードストレージ	-	-
アラーム	-	-
防水機能	-	-
耐衝撃機能	-	-
電源	PoE、DC12V	PoE、DC12V
消費電力	PoE:4.8W、DC12V:3.6W	PoE:5.3W、DC12V:3.9W
消費電流	DC12V:300mA	DC12V:320mA
動作可能周囲温度	-20 ~ 50度、湿度90%RH以下(結露しないこと)	-20 ~ 50度、湿度90%RH以下(結露しないこと)
外形寸法	137.9(径)×105(高)mm	137.9(径)×105(高)mm
重量	320g	320g
製品寸法(単位:mm)		

暗視バリフォーカルドーム型ネットワークカメラ

圧縮方式H.265に対応した暗視撮影が可能な2MP/4MPドーム型ネットワークカメラ。
内蔵マイクで集音可能。



※アダプターは別売りです。

NSC-SP932A-2M

希望小売価格 236,500円(税込)



NSC-SP932A-4M

希望小売価格 247,500円(税込)



【製品特長】

- 集音マイクを搭載しています。
- WDR機能搭載で、逆光等の明暗差が大きな場所でも鮮明な映像を映し出します。
- 3箇所の可動軸によるレンズ調整機構で天井と壁どちらにでも設置可能です。
- 専用アプリケーションで、iOS/Android端末からモニタリングが可能です。(Smart Phone App : Mobile CMS)

型式	NSC-SP932A-2M	NSC-SP932A-4M
イメージセンサー	1/2.8 Sony Starvis CMOS	1/2.7 Omnicision Nyxel® CMOS
解像度	1920 × 1080	2592 × 1520
映像圧縮方式	H.265, H.264	H.265, H.264
フレームレート	1920×1080:30fps	2592×1520:30fps
レンズ	f=2.8~12mm/F1.3	f=2.8~12mm/F1.3
撮影範囲	水平105.65°×垂直56.15° ~ 水平33.73°×垂直17.99°	水平96.73°×垂直52.31° ~ 水平32.98°×垂直17.88°
S/N比	58dB	58dB
赤外線LED	有	有
赤外線照射距離	最大20m	最大20m
被写体最低照度	カラー時:0.01Lux/F1.3, IR 点灯時:0 Lux/F1.3	カラー時:0.03Lux/F1.3, IR 点灯時:0 Lux/F1.3
シャッター速度	1/30 ~ 1/20,000	1/30 ~ 1/20,000
ICR機能	有	有
デイトライト機能	有	有
WDR	有(D-WDR)	有(D-WDR)
フリッカレス機能	有	有
ノイズリダクション機能	有(3DNR)	有(3DNR)
アナログ映像出力	-	-
オーディオ	入力×2(内蔵マイク, RCA), 出力×1 (RCA) /音声圧縮方式 G.711	入力×2(内蔵マイク, RCA), 出力×1 (RCA) /音声圧縮方式 G.711
最大リモートログイン数	12	12
ネットワークプロトコル	TCP/IP, HTTP, DHCP, DNS, DDNS, RTP/RTSP, SMTP, NTP, UPnP, SNMP, HTTPS, FTP, IPv4	TCP/IP, HTTP, DHCP, DNS, DDNS, RTP/RTSP, SMTP, NTP, UPnP, SNMP, HTTPS, FTP, IPv4
Wi-Fi	-	-
ONVIF	対応 (Profile S)	対応 (Profile S)
推奨ブラウザ	Internet Explorer	Internet Explorer
オンボードストレージ	-	-
アラーム	-	-
防水機能	-	-
耐衝撃機能	-	-
電源	PoE, DC12V	PoE, DC12V
消費電力	PoE:4.8W, DC12V:3.6W	PoE:5.3W, DC12V:3.9W
消費電流	DC12V:300mA	DC12V:320mA
動作可能周囲温度	-20 ~ 50度, 湿度90%RH以下(結露しないこと)	-20 ~ 50度, 湿度90%RH以下(結露しないこと)
外形寸法	137.9(径)×105(高)mm	137.9(径)×105(高)mm
重量	350g	350g

製品寸法(単位:mm)

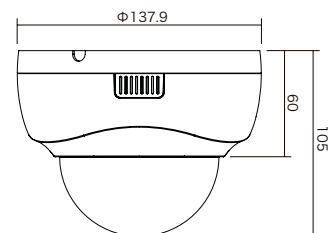
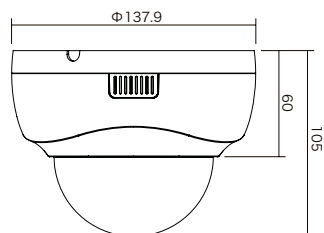

暗視電動バリフォーカルドーム型ネットワークカメラ

圧縮方式H.265に対応した暗視撮影が可能な2MP/4MPドーム型ネットワークカメラ。
設置場所に合わせて電動でレンズのズーム調整が可能。



※アダプターは別売りです。

【製品特長】

- 電動バリフォーカルレンズにより、画面を見ながら画角調整を行うことが可能です。
- WDR機能搭載で、逆光等の明暗差が大きな場所でも鮮明な映像を映し出します。
- 3箇所の変動軸によるレンズ調整機構で天井と壁どちらにでも設置可能です。
- 専用アプリケーションで、iOS/Android端末からモニタリングが可能です。
(Smart Phone App : Mobile CMS)

型式	NSC-SP932M-2M	NSC-SP932M-4M
イメージセンサー	1/2.8 Sony Starvis CMOS	1/2.7 Omnivision Nyxel® CMOS
解像度	1920 × 1080	2592 × 1520
映像圧縮方式	H.265, H.264	H.265, H.264
フレームレート	1920×1080:30fps	2592×1520:30fps
レンズ	f=2.7~12mm/F1.4	f=2.7~12mm/F1.4
撮影範囲	水平109.17°×垂直58.02° ~ 水平34.71°×垂直18.51°	水平104.06°×垂直55.96° ~ 水平33.07°×垂直17.85°
ズーム	光学ズーム:4.4倍	光学ズーム:4.4倍
S/N比	58dB	58dB
赤外線LED	有	有
赤外線照射距離	最大20m	最大20m
被写体最低照	カラー時:0.01Lux/F1.4, IR 点灯時:0 Lux/F1.4	カラー時:0.03Lux/F1.4, IR 点灯時:0 Lux/F1.4
シャッター速度	1/30 ~ 1/20,000	1/30 ~ 1/20,000
ICR機能	有	有
デイナイト機能	有	有
WDR	有(D-WDR)	有(D-WDR)
フリッカレス機能	有	有
ノイズリダクション機能	有(3DNR)	有(3DNR)
アナログ映像出力	-	-
オーディオ	-	-
最大リモートログイン数	12	12
ネットワークプロトコル	TCP/IP, HTTP, DHCP, DNS, DDNS, RTP/RTSP, SMTP, NTP, UPnP, SNMP, HTTPS, FTP, IPv4	TCP/IP, HTTP, DHCP, DNS, DDNS, RTP/RTSP, SMTP, NTP, UPnP, SNMP, HTTPS, FTP, IPv4
Wi-Fi	-	-
ONVIF	対応 (Profile S)	対応 (Profile S)
推奨ブラウザ	Internet Explorer	Internet Explorer
オンボードストレージ	-	-
アラーム	-	-
防水機能	-	-
耐衝撃機能	-	-
電源	PoE, DC12V	PoE, DC12V
消費電力	PoE:5.7W, DC12V:4.3W	PoE:5.8W, DC12V:4.5W
消費電流	DC12V:360mA	DC12V:370mA
動作可能周囲温度	-20 ~ 50度, 湿度90%RH以下(結露しないこと)	-20 ~ 50度, 湿度90%RH以下(結露しないこと)
外形寸法	137.9(径)×105(高)mm	137.9(径)×105(高)mm
重量	330g	330g

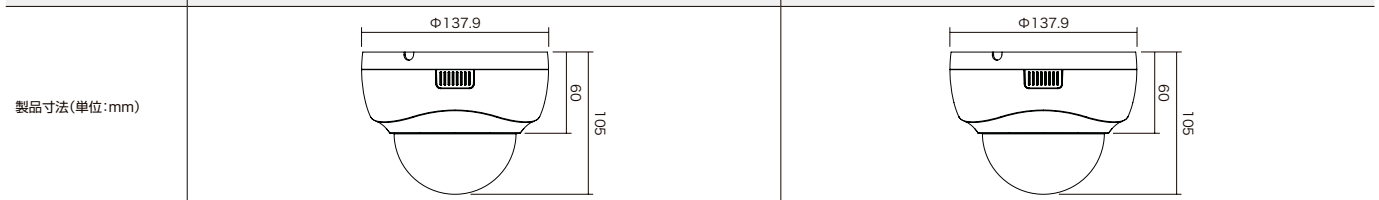

暗視電動バリフォーカルドーム型ネットワークカメラ

圧縮方式H.265に対応した暗視撮影が可能な2MP/4MPドーム型ネットワークカメラ。設置場所に合わせて電動でレンズのズーム調整が可能。内蔵マイクで集音可能。



※アダプターは別売りです。

【製品特長】

- 電動バリフォーカルレンズにより、画面を見ながら画角調整を行うことが可能です。
- 集音マイクを搭載しています。
- WDR機能搭載で、逆光等の明暗差が大きな場所でも鮮明な映像を映し出します。
- 3箇所の可動軸によるレンズ調整機構で天井と壁どちらにでも設置可能です。
- 専用アプリケーションで、iOS/Android端末からモニタリングが可能です。(Smart Phone App : Mobile CMS)

NSC-SP932MA-2M

希望小売価格 253,000円(税込)



NSC-SP932MA-4M

希望小売価格 264,000円(税込)

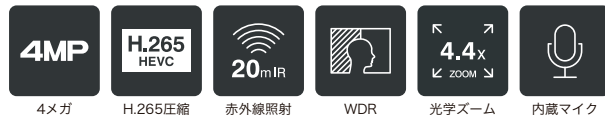

型式	NSC-SP932MA-2M	NSC-SP932MA-4M
イメージセンサー	1/2.8 Sony Starvis CMOS	1/2.7 Omnicision Nyxel® CMOS
解像度	1920 × 1080	2592 × 1520
映像圧縮方式	H.265, H.264	H.265, H.264
フレームレート	1920×1080:30fps	2592×1520:30fps
レンズ	f=2.7~12mm/F1.4	f=2.7~12mm/F1.4
撮影範囲	水平109.17°×垂直58.02° ~ 水平34.71°×垂直18.51°	水平104.06°×垂直55.96° ~ 水平33.07°×垂直17.85°
ズーム	光学ズーム:4.4倍	光学ズーム:4.4倍
S/N比	58dB	58dB
赤外線LED	有	有
赤外線照射距離	最大20m	最大20m
被写体最低照	カラー時:0.01Lux/F1.4, IR 点灯時:0 Lux/F1.4	カラー時:0.03Lux/F1.4, IR 点灯時:0 Lux/F1.4
シャッター速度	1/30 ~ 1/20,000	1/30 ~ 1/20,000
ICR機能	有	有
デイトライト機能	有	有
WDR	有(D-WDR)	有(D-WDR)
フリッカレス機能	有	有
ノイズリダクション機能	有(3DNR)	有(3DNR)
アナログ映像出力	-	-
オーディオ	入力×2(内蔵マイク, RCA), 出力×1 (RCA) /音声圧縮方式 G.711	入力×2(内蔵マイク, RCA), 出力×1 (RCA) /音声圧縮方式 G.711
最大リモートログイン数	12	12
ネットワークプロトコル	TCP/IP, HTTP, DHCP, DNS, DDNS, RTP/RTSP, SMTP, NTP, UPnP, SNMP, HTTPS, FTP, IPv4	TCP/IP, HTTP, DHCP, DNS, DDNS, RTP/RTSP, SMTP, NTP, UPnP, SNMP, HTTPS, FTP, IPv4
Wi-Fi	-	-
ONVIF	対応 (Profile S)	対応 (Profile S)
推奨ブラウザ	Internet Explorer	Internet Explorer
オンボードストレージ	-	-
アラーム	-	-
防水機能	-	-
耐衝撃機能	-	-
電源	PoE, DC12V	PoE, DC12V
消費電力	PoE:5.7W, DC12V:4.3W	PoE:5.8W, DC12V:4.5W
消費電流	DC12V:360mA	DC12V:370mA
動作可能周囲温度	-20 ~ 50度, 湿度90%RH以下(結露しないこと)	-20 ~ 50度, 湿度90%RH以下(結露しないこと)
外形寸法	137.9(径)×105(高)mm	137.9(径)×105(高)mm
重量	360g	360g

製品寸法(単位:mm)

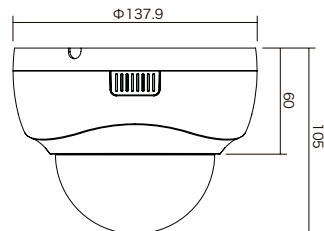
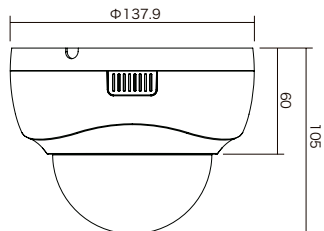

防水暗視バリフォーカルドーム型ネットワークカメラ

圧縮方式H.265に対応した暗視撮影が可能な2MP/4MP防水ドーム型ネットワークカメラ。
設置場所に合わせてレンズのズーム調整が可能。



※アダプターは別売りです。

【製品特長】

- WDR機能搭載で、逆光等の明暗差が大きな場所でも鮮明な映像を映し出します。
- IP66規格準拠で防水、防塵性に優れています。
- 3箇所の可動軸によるレンズ調整機構で天井と壁どちらにでも設置可能です。
- 専用アプリケーションで、iOS/Android端末からモニタリングが可能です。(Smart Phone App : Mobile CMS)

NSC-SP933-2M

希望小売価格 **236,500円**(税込)



NSC-SP933-4M

希望小売価格 **247,500円**(税込)



型式	NSC-SP933-2M	NSC-SP933-4M
イメージセンサー	1/2.8 Sony Starvis CMOS	1/2.7 Omnivision Nyxel [®] CMOS
解像度	1920 × 1080	2592 × 1520
映像圧縮方式	H.265, H.264	H.265, H.264
フレームレート	1920×1080:30fps	2592×1520:30fps
レンズ	f=2.8~12mm/F1.3	f=2.8~12mm/F1.3
撮影範囲	水平105.65°×垂直56.15° ~ 水平33.73°×垂直17.99°	水平96.73°×垂直52.31° ~ 水平32.98°×垂直17.88°
S/N比	58dB	58dB
赤外線LED	有	有
赤外線照射距離	最大20m	最大20m
被写体最低照度	カラー時:0.01Lux/F1.3, IR 点灯時:0 Lux/F1.3	カラー時:0.03Lux/F1.3, IR 点灯時:0 Lux/F1.3
シャッター速度	1/30 ~ 1/20,000	1/30 ~ 1/20,000
ICR機能	有	有
デイナイト機能	有	有
WDR	有(D-WDR)	有(D-WDR)
フリッカレス機能	有	有
ノイズリダクション機能	有(3DNR)	有(3DNR)
アナログ映像出力	-	-
オーディオ	-	-
最大リモートログイン数	12	12
ネットワークプロトコル	TCP/IP, HTTP, DHCP, DNS, DDNS, RTP/RTSP, SMTP, NTP, UPnP, SNMP, HTTPS, FTP, IPv4	TCP/IP, HTTP, DHCP, DNS, DDNS, RTP/RTSP, SMTP, NTP, UPnP, SNMP, HTTPS, FTP, IPv4
Wi-Fi	-	-
ONVIF	対応 (Profile S)	対応 (Profile S)
推奨ブラウザ	Internet Explorer	Internet Explorer
オンボードストレージ	-	-
アラーム	-	-
防水機能	IP66	IP66
耐衝撃機能	-	-
電源	PoE, DC12V	PoE, DC12V
消費電力	PoE:4.8W, DC12V:3.6W	PoE:5.3W, DC12V:3.9W
消費電流	DC12V:300mA	DC12V:320mA
動作可能周囲温度	-20 ~ 50度, 湿度95%RH以下	-20 ~ 50度, 湿度95%RH以下
外形寸法	136.6(径)×115(高)mm	136.6(径)×115(高)mm
重量	660g	660g
製品寸法(単位:mm)		

防水暗視電動バリフォーカルドーム型ネットワークカメラ

圧縮方式H.265に対応した暗視撮影が可能な2MP/4MP防水ドーム型ネットワークカメラ。
設置場所に合わせて電動でレンズのズーム調整が可能。



※アダプターは別売りです。

NSC-SP933M-2M

希望小売価格 253,000円(税込)

2MP IP66 H.265 HEVC 20mIR WDR 4.4x ZOOM

NSC-SP933M-4M

希望小売価格 264,000円(税込)

4MP IP66 H.265 HEVC 20mIR WDR 4.4x ZOOM

【製品特長】

- 電動バリフォーカルレンズにより、画面を見ながら画角調整を行うことが可能です。
- WDR機能搭載で、逆光等の明暗差が大きな場所でも鮮明な映像を映し出します。
- IP66規格準拠で防水、防塵性に優れています。
- 3箇所の可動軸によるレンズ調整機構で天井と壁どちらにでも設置可能です。
- 専用アプリケーションで、iOS/Android端末からモニタリングが可能です。(Smart Phone App : Mobile CMS)

型式	NSC-SP933M-2M	NSC-SP933M-4M
イメージセンサー	1/2.8 Sony Starvis CMOS	1/2.7 Omnicision Nyxel® CMOS
解像度	1920 × 1080	2592 × 1520
映像圧縮方式	H.265, H.264	H.265, H.264
フレームレート	1920×1080:30fps	2592×1520:30fps
レンズ	f=2.7~12mm/F1.4	f=2.7~12mm/F1.4
撮影範囲	水平109.17°×垂直58.02° ~ 水平34.71°×垂直18.51°	水平104.06°×垂直55.96° ~ 水平33.07°×垂直17.85°
ズーム	光学ズーム:4.4倍	光学ズーム:4.4倍
S/N比	58dB	58dB
赤外線LED	有	有
赤外線照射距離	最大20m	最大20m
被写体最低照	カラー時:0.01Lux/F1.4, IR 点灯時:0 Lux/F1.4	カラー時:0.03Lux/F1.4, IR 点灯時:0 Lux/F1.4
シャッター速度	1/30 ~ 1/20,000	1/30 ~ 1/20,000
ICR機能	有	有
デナイト機能	有	有
WDR	有(D-WDR)	有(D-WDR)
フリッカレス機能	有	有
ノイズリダクション機能	有(3DNR)	有(3DNR)
アナログ映像出力	-	-
オーディオ	-	-
最大リモートログイン数	12	12
ネットワークプロトコル	TCP/IP, HTTP, DHCP, DNS, DDNS, RTP/RTSP, SMTP, NTP, UPnP, SNMP, HTTPS, FTP, IPv4	TCP/IP, HTTP, DHCP, DNS, DDNS, RTP/RTSP, SMTP, NTP, UPnP, SNMP, HTTPS, FTP, IPv4
Wi-Fi	-	-
ONVIF	対応 (Profile S)	対応 (Profile S)
推奨ブラウザ	Internet Explorer	Internet Explorer
オンボードストレージ	-	-
アラーム	-	-
防水機能	IP66	IP66
耐衝撃機能	-	-
電源	PoE, DC12V	PoE, DC12V
消費電力	PoE:5.7W, DC12V:4.3W	PoE:5.8W, DC12V:4.5W
消費電流	DC12V:360mA	DC12V:370mA
動作可能周囲温度	-20 ~ 50度, 湿度95%RH以下	-20 ~ 50度, 湿度95%RH以下
外形寸法	136.6(径)×115(高)mm	136.6(径)×115(高)mm
重量	670g	670g

製品寸法(単位:mm)

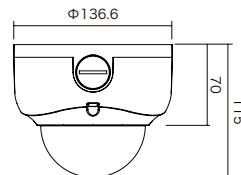
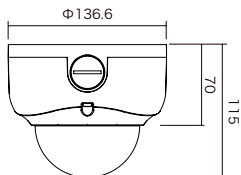

防水暗視バリフォーカルネットワークカメラ

圧縮方式H.265に対応した暗視撮影が可能な2MP/4MP防水ネットワークカメラ。
設置場所に合わせてレンズのズーム調整が可能。中距離監視向き。



※アダプターは別売りです。

NSC-SP942-2M

希望小売価格 **225,500円**(税込)



NSC-SP942-4M

希望小売価格 **242,000円**(税込)



【製品特長】

- WDR機能搭載で、逆光等の明暗差が大きな場所でも鮮明な映像を映し出します。
- IP66規格準拠で防水、防塵性に優れています。
- 壁面/天井吊り下げ両方の取り付けに対応しています。
- 専用アプリケーションで、iOS/Android端末からモニタリングが可能です。
(Smart Phone App : Mobile CMS)

型式	NSC-SP942-2M	NSC-SP942-4M
イメージセンサー	1/2.8 Sony Starvis CMOS	1/2.7 Omnivision Nyxel® CMOS
解像度	1920 × 1080	2592 × 1520
映像圧縮方式	H.265、H.264	H.265、H.264
フレームレート	1920×1080:30fps	2592×1520:30fps
レンズ	f=2.8~12mm/F1.3	f=2.8~12mm/F1.3
撮影範囲	水平105.65°×垂直56.15° ~ 水平33.73°×垂直17.99°	水平96.73°×垂直52.31° ~ 水平32.98°×垂直17.88°
S/N比	58dB	58dB
赤外線LED	有	有
赤外線照射距離	最大40m	最大40m
被写体最低照度	カラー時:0.01Lux/F1.3、IR 点灯時:0 Lux/F1.3	カラー時:0.03Lux/F1.3、IR 点灯時:0 Lux/F1.3
シャッター速度	1/30 ~ 1/20,000	1/30 ~ 1/20,000
ICR機能	有	有
デイナイト機能	有	有
WDR	有(D-WDR)	有(D-WDR)
フリッカレス機能	有	有
ノイズリダクション機能	有(3DNR)	有(3DNR)
アナログ映像出力	-	-
オーディオ	-	-
最大リモートログイン数	12	12
ネットワークプロトコル	TCP/IP、HTTP、DHCP、DNS、DDNS、RTP/RTSP、SMTP、NTP、UPnP、SNMP、HTTPS、FTP、IPv4	TCP/IP、HTTP、DHCP、DNS、DDNS、RTP/RTSP、SMTP、NTP、UPnP、SNMP、HTTPS、FTP、IPv4
Wi-Fi	-	-
ONVIF	対応 (Profile S)	対応 (Profile S)
推奨ブラウザ	Internet Explorer	Internet Explorer
オンボードストレージ	-	-
アラーム	-	-
防水機能	IP66	IP66
耐衝撃機能	-	-
電源	PoE、DC12V	PoE、DC12V
消費電力	PoE:7.2W、DC12V:5.2W	PoE:7.2W、DC12V:5.4W
消費電流	DC12V:430mA	DC12V:450mA
動作可能周囲温度	-20 ~ 50度、湿度95%RH以下	-20 ~ 50度、湿度95%RH以下
外形寸法	84.5(径)×153.3(奥)mm	84.5(径)×153.3(奥)mm
重量	680g	680g
製品寸法(単位:mm)		

防水暗視バリフォーカルネットワークカメラ

圧縮方式H.265に対応した暗視撮影が可能な2MP/4MP防水ネットワークカメラ。設置場所に合わせてレンズのズーム調整が可能。中距離監視向き。



※アダプターは別売りです。

NSC-SP942-2M-BK

希望小売価格 225,500円(税込)

2MP 2メガ
IP66 準拠 IP66準拠
H.265 HEVC H.265圧縮
40mIR 赤外線照射
WDR WDR

NSC-SP942-4M-BK

希望小売価格 242,000円(税込)

4MP 4メガ
IP66 準拠 IP66準拠
H.265 HEVC H.265圧縮
40mIR 赤外線照射
WDR WDR

【製品特長】

- WDR機能搭載で、逆光等の明暗差が大きな場所でも鮮明な映像を映し出します。
- IP66規格準拠で防水、防塵性に優れています。
- 壁面/天井吊り下げ両方の取り付けに対応しています。
- 専用アプリケーションで、iOS/Android端末からモニタリングが可能です。(Smart Phone App : Mobile CMS)

型式	NSC-SP942-2M-BK	NSC-SP942-4M-BK
イメージセンサー	1/2.8 Sony Starvis CMOS	1/2.7 Omnicision Nyxel® CMOS
解像度	1920 × 1080	2592 × 1520
映像圧縮方式	H.265、H.264	H.265、H.264
フレームレート	1920×1080:30fps	2592×1520:30fps
レンズ	f=2.8~12mm/F1.3	f=2.8~12mm/F1.3
撮影範囲	水平105.65°×垂直56.15° ~ 水平33.73°×垂直17.99°	水平96.73°×垂直52.31° ~ 水平32.98°×垂直17.88°
S/N比	58dB	58dB
赤外線LED	有	有
赤外線照射距離	最大40m	最大40m
被写体最低照度	カラー時:0.01Lux/F1.3、IR 点灯時:0 Lux/F1.3	カラー時:0.03Lux/F1.3、IR 点灯時:0 Lux/F1.3
シャッター速度	1/30 ~ 1/20,000	1/30 ~ 1/20,000
ICR機能	有	有
デナイト機能	有	有
WDR	有(D-WDR)	有(D-WDR)
フリッカレス機能	有	有
ノイズリダクション機能	有(3DNR)	有(3DNR)
アナログ映像出力	-	-
オーディオ	-	-
最大リモートログイン数	12	12
ネットワークプロトコル	TCP/IP、HTTP、DHCP、DNS、DDNS、RTP/RTSP、SMTP、NTP、UPnP、SNMP、HTTPS、FTP、IPv4	TCP/IP、HTTP、DHCP、DNS、DDNS、RTP/RTSP、SMTP、NTP、UPnP、SNMP、HTTPS、FTP、IPv4
Wi-Fi	-	-
ONVIF	対応 (Profile S)	対応 (Profile S)
推奨ブラウザ	Internet Explorer	Internet Explorer
オンボードストレージ	-	-
アラーム	-	-
防水機能	IP66	IP66
耐衝撃機能	-	-
電源	PoE、DC12V	PoE、DC12V
消費電力	PoE:7.2W、DC12V:5.2W	PoE:7.2W、DC12V:5.4W
消費電流	DC12V:430mA	DC12V:450mA
動作可能周囲温度	-20 ~ 50度、湿度95%RH以下	-20 ~ 50度、湿度95%RH以下
外形寸法	84.5(径)×153.3(奥)mm	84.5(径)×153.3(奥)mm
重量	680g	680g
製品寸法(単位:mm)		

防水暗視電動バリフォーカルネットワークカメラ

圧縮方式H.265に対応した暗視撮影が可能な2MP/4MP防水ネットワークカメラ。
設置場所に合わせて電動でレンズのズーム調整が可能。中距離監視向き。



※アダプターは別売りです。

【製品特長】

- 電動バリフォーカルレンズにより、画面を見ながら画角調整を行うことが可能です。
- WDR機能搭載で、逆光等の明暗差が大きな場所でも鮮明な映像を映し出します。
- IP66規格準拠で防水、防塵性に優れています。
- 壁面/天井吊り下げ両方の取り付けに対応しています。
- 専用アプリケーションで、iOS/Android端末からモニタリングが可能です。
(Smart Phone App : Mobile CMS)

NSC-SP942M-2M

希望小売価格 247,500円(税込)



NSC-SP942M-4M

希望小売価格 258,500円(税込)



型式	NSC-SP942M-2M	NSC-SP942M-4M
イメージセンサー	1/2.8 Sony Starvis CMOS	1/2.7 Omnivision Nyxel® CMOS
解像度	1920 × 1080	2592 × 1520
映像圧縮方式	H.265、H.264	H.265、H.264
フレームレート	1920×1080:30fps	2592×1520:30fps
レンズ	f=2.7~12mm/F1.4	f=2.7~12mm/F1.4
撮影範囲	水平109.17°×垂直58.02° ~ 水平34.71°×垂直18.51°	水平104.06°×垂直55.96° ~ 水平33.07°×垂直17.85°
ズーム	光学ズーム:4.4倍	光学ズーム:4.4倍
S/N比	58dB	58dB
赤外線LED	有	有
赤外線照射距離	最大40m	最大40m
被写体最低照	カラー時:0.01Lux/F1.4、IR 点灯時:0 Lux/F1.4	カラー時:0.03Lux/F1.4、IR 点灯時:0 Lux/F1.4
シャッター速度	1/30 ~ 1/20,000	1/30 ~ 1/20,000
ICR機能	有	有
デイナイト機能	有	有
WDR	有(D-WDR)	有(D-WDR)
フリッカレス機能	有	有
ノイズリダクション機能	有(3DNR)	有(3DNR)
アナログ映像出力	-	-
オーディオ	-	-
最大リモートログイン数	12	12
ネットワークプロトコル	TCP/IP、HTTP、DHCP、DNS、DDNS、RTP/RTSP、SMTP、NTP、UPnP、SNMP、HTTPS、FTP、IPv4	TCP/IP、HTTP、DHCP、DNS、DDNS、RTP/RTSP、SMTP、NTP、UPnP、SNMP、HTTPS、FTP、IPv4
Wi-Fi	-	-
ONVIF	対応 (Profile S)	対応 (Profile S)
推奨ブラウザ	Internet Explorer	Internet Explorer
オンボードストレージ	-	-
アラーム	-	-
防水機能	IP66	IP66
耐衝撃機能	-	-
電源	PoE、DC12V	PoE、DC12V
消費電力	PoE:7.7W、DC12V:6W	PoE:9.2W、DC12V:7W
消費電流	DC12V:500mA	DC12V:580mA
動作可能周囲温度	-20 ~ 50度、湿度95%RH以下	-20 ~ 50度、湿度95%RH以下
外形寸法	84.5(径)×153.3(奥)mm	84.5(径)×153.3(奥)mm
重量	700g	700g

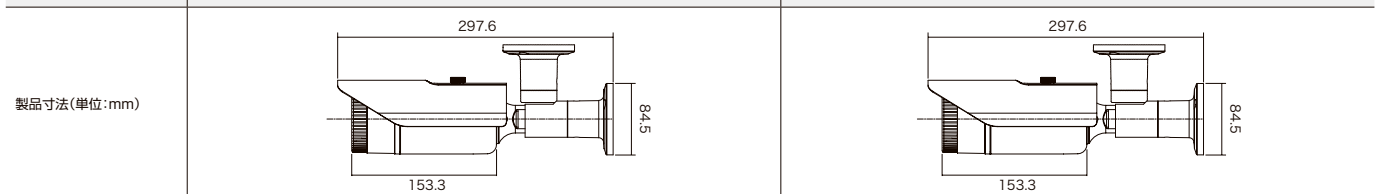

防水暗視電動バリフォーカルネットワークカメラ

圧縮方式H.265に対応した暗視撮影が可能な2MP/4MP防水ネットワークカメラ。設置場所に合わせて電動でレンズのズーム調整が可能。中距離監視向き。



※アダプターは別売りです。

NSC-SP942M-2M-BK

希望小売価格 247,500円(税込)

- 2MP (2メガ)
- IP66 (IP66準拠)
- H.265 HEVC (H.265圧縮)
- 40mIR (赤外線照射)
- WDR (WDR)
- 4.4x ZOOM (光学ズーム)

NSC-SP942M-4M-BK

希望小売価格 258,500円(税込)

- 4MP (4メガ)
- IP66 (IP66準拠)
- H.265 HEVC (H.265圧縮)
- 40mIR (赤外線照射)
- WDR (WDR)
- 4.4x ZOOM (光学ズーム)

【製品特長】

- 電動バリフォーカルレンズにより、画面を見ながら画角調整を行うことが可能です。
- WDR機能搭載で、逆光等の明暗差が大きい場所でも鮮明な映像を映し出します。
- IP66規格準拠で防水、防塵性に優れています。
- 壁面/天井吊り下げ両方の取り付けに対応しています。
- 専用アプリケーションで、iOS/Android端末からモニタリングが可能です。(Smart Phone App : Mobile CMS)

型式	NSC-SP942M-2M-BK	NSC-SP942M-4M-BK
イメージセンサー	1/2.8 Sony Starvis CMOS	1/2.7 Omnivision Nyxel® CMOS
解像度	1920 × 1080	2592 × 1520
映像圧縮方式	H.265, H.264	H.265, H.264
フレームレート	1920×1080:30fps	2592×1520:30fps
レンズ	f=2.7~12mm/F1.4	f=2.7~12mm/F1.4
撮影範囲	水平109.17°×垂直58.02° ~ 水平34.71°×垂直18.51°	水平104.06°×垂直55.96° ~ 水平33.07°×垂直17.85°
ズーム	光学ズーム:4.4倍	光学ズーム:4.4倍
S/N比	58dB	58dB
赤外線LED	有	有
赤外線照射距離	最大40m	最大40m
被写体最低照	カラー時:0.01Lux/F1.4, IR 点灯時:0 Lux/F1.4	カラー時:0.03Lux/F1.4, IR 点灯時:0 Lux/F1.4
シャッター速度	1/30 ~ 1/20,000	1/30 ~ 1/20,000
ICR機能	有	有
デナイト機能	有	有
WDR	有(D-WDR)	有(D-WDR)
フリッカレス機能	有	有
ノイズリダクション機能	有(3DNR)	有(3DNR)
アナログ映像出力	-	-
オーディオ	-	-
最大リモートログイン数	12	12
ネットワークプロトコル	TCP/IP, HTTP, DHCP, DNS, DDNS, RTP/RTSP, SMTP, NTP, UPnP, SNMP, HTTPS, FTP, IPv4	TCP/IP, HTTP, DHCP, DNS, DDNS, RTP/RTSP, SMTP, NTP, UPnP, SNMP, HTTPS, FTP, IPv4
Wi-Fi	-	-
ONVIF	対応 (Profile S)	対応 (Profile S)
推奨ブラウザ	Internet Explorer	Internet Explorer
オンボードストレージ	-	-
アラーム	-	-
防水機能	IP66	IP66
耐衝撃機能	-	-
電源	PoE, DC12V	PoE, DC12V
消費電力	PoE: 7.7W, DC12V: 6W	PoE: 9.2W, DC12V: 7W
消費電流	DC12V: 500mA	DC12V: 580mA
動作可能周囲温度	-20 ~ 50度, 湿度95%RH以下	-20 ~ 50度, 湿度95%RH以下
外形寸法	84.5(径)×153.3(奥)mm	84.5(径)×153.3(奥)mm
重量	700g	700g

製品寸法(単位:mm)

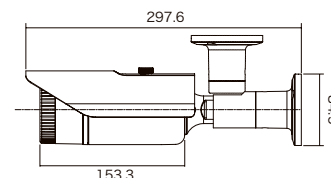
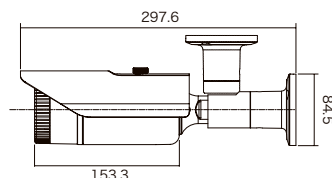

防水暗視バリフォーカルネットワークカメラ

圧縮方式H.265に対応した暗視撮影が可能な2MP/4MP防水ネットワークカメラ。
設置場所に合わせてレンズのズーム調整が可能。長距離監視向き。



※アダプターは別売りです。

【製品特長】

- WDR機能搭載で、逆光等の明暗差が大きな場所でも鮮明な映像を映し出します。
- IP66規格準拠で防水、防塵性に優れています。
- 壁面/天井吊り下げ両方の取り付けに対応しています。

NSC-SP943-2M

希望小売価格 **269,500円**(税込)



NSC-SP943-4M

希望小売価格 **286,000円**(税込)



- 専用アプリケーションで、iOS/Android端末からモニタリングが可能です。
(Smart Phone App : Mobile CMS)

型式	NSC-SP943-2M	NSC-SP943-4M
イメージセンサー	1/2.8 Sony Starvis CMOS	1/2.7 Omnivision Nyxel® CMOS
解像度	1920 × 1080	2592 × 1520
映像圧縮方式	H.265、H.264	H.265、H.264
フレームレート	1920×1080:30fps	2592×1520:30fps
レンズ	f=5~50mm/F1.6	f=5~50mm/F1.6
撮影範囲	水平50.56°×垂直28.45°～水平8.98°×垂直5.08°	水平46.66°×垂直26.27°～水平8.58°×垂直4.85°
S/N比	58dB	58dB
赤外線LED	有	有
赤外線照射距離	最大70m	最大70m
被写体最低照度	カラー時:0.01Lux/F1.3、IR 点灯時:0 Lux/F1.3	カラー時:0.03Lux/F1.3、IR 点灯時:0 Lux/F1.3
シャッター速度	1/30 ~ 1/20,000	1/30 ~ 1/20,000
ICR機能	有	有
デナイト機能	有	有
WDR	有(D-WDR)	有(D-WDR)
フリッカレス機能	有	有
ノイズリダクション機能	有(3DNR)	有(3DNR)
アナログ映像出力	-	-
オーディオ	-	-
最大リモートログイン数	12	12
ネットワークプロトコル	TCP/IP、HTTP、DHCP、DNS、DDNS、RTP/RTSP、SMTP、NTP、UPnP、SNMP、HTTPS、FTP、IPv4	TCP/IP、HTTP、DHCP、DNS、DDNS、RTP/RTSP、SMTP、NTP、UPnP、SNMP、HTTPS、FTP、IPv4
Wi-Fi	-	-
ONVIF	対応 (Profile S)	対応 (Profile S)
推奨ブラウザ	Internet Explorer	Internet Explorer
オンボードストレージ	-	-
アラーム	-	-
防水機能	IP66	IP66
耐衝撃機能	-	-
電源	PoE、DC12V	PoE、DC12V
消費電力	PoE:8W、DC12V:6.2W	PoE:8.2W、DC12V:6.5W
消費電流	DC12V:510mA	DC12V:540mA
動作可能周囲温度	-20 ~ 50度、湿度95%RH以下	-20 ~ 50度、湿度95%RH以下
外形寸法	84.5(径)×153.3(奥)mm	84.5(径)×153.3(奥)mm
重量	730g	730g

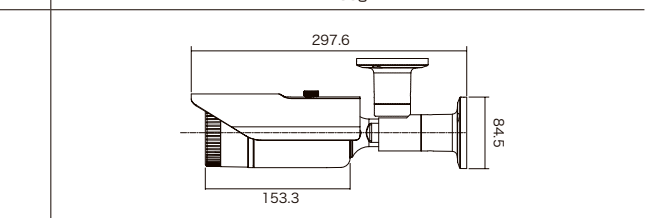
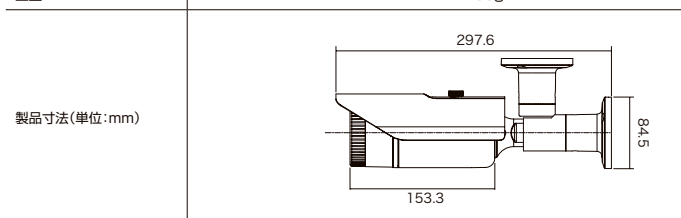

2MP 光学10倍ズームスピードドーム ネットワークカメラ(屋内用)

圧縮方式H.265に対応した2MP光学10倍PTZネットワークカメラ。



※アダプター付属。

NSC-SP110-IU

希望小売価格 1,012,000円(税込)



【製品特長】

- WDR機能搭載で、逆光等の明暗差が大きな場所でも鮮明な映像を映し出します。
- 光学ズーム10倍レンズを搭載しています。
- パン(水平)の動作は360°エンドレス回転でスムーズなコントロール可能です。

関連製品 ブラケット (SP110C, SP110W) ▶ P.33

2MP 光学10倍ズームスピードドーム ネットワークカメラ(屋内用天井埋め込み型)

圧縮方式H.265に対応した2MP光学10倍PTZネットワークカメラ。



※アダプター付属。

NSC-SP110-IUIC

希望小売価格 1,012,000円(税込)



【製品特長】

- WDR機能搭載で、逆光等の明暗差が大きな場所でも鮮明な映像を映し出します。
- 光学ズーム10倍レンズを搭載しています。
- パン(水平)の動作は360°エンドレス回転でスムーズなコントロール可能です。

型式	NSC-SP110-IU
イメージセンサー	1/3" Panasonic CMOS Sensor
解像度	1956×1092
映像圧縮方式	H.265, H.264, MJPEG
フレームレート	1920×1080:30fps
レンズ	f=5.1~51mm/F1.6~F1.8
撮影範囲	水平54.0°×垂直31.0°~水平4.9°×垂直4.0°
ズーム	光学ズーム:10倍/デジタルズーム:32倍(トータルズーム320倍)
S/N比	50dB(AGC オフ時)
被写体最低照度	カラー時:0.5Lux, モノクロ時:0.1Lux(DSS時0.025Lux)
シャッター速度	1/30(25)~1/60,000
パン/チルト動作角度	360°(エンドレス)/90°
プリセット	255ヶ所
ICR機能	有
デイナイト機能	有
WDR	有
フリッカーレス機能	有
ノイズリダクション機能	有
オーディオ	マイク入力、オーディオ出力 音声圧縮方式:G.711 u-law
最大リモートログイン数	10
ネットワークプロトコル	TCP/IP, UDP/IP, RTP(UDP), RTP(TCP), RTCP, RTSP, NTP, HTTP, HTTPS, SSL, DHCP, PPPoE, FTP, SMTP, ICMP, IGMP, SNMPv1/v2c/v3(MIB-2), ARP, DNS, DDNS
ONVIF	対応
推奨ブラウザ	Internet Explorer
オンボードストレージ	MicroSDカードスロット(SD/SDHC 32GB以下)
アラーム	入力×1/出力×1(ネットワーク使用時)
電源	PoE(IEEE802.3at), DC12V
消費電力	最大18W(DC)
消費電流	1.5A
動作可能周囲環境	-40~60度;湿度0~90%RH
外形寸法	180.3(径)×184.9(高)mm
重量	1100g
製品寸法(単位:mm)	

型式	NSC-SP110-IUIC
イメージセンサー	1/3" Panasonic CMOS Sensor
解像度	1956×1092
映像圧縮方式	H.265, H.264, MJPEG
フレームレート	1920×1080:30fps
レンズ	f=5.1~51mm/F1.6~F1.8
撮影範囲	水平54.0°×垂直31.0°~水平4.9°×垂直4.0°
ズーム	光学ズーム:10倍/デジタルズーム:32倍(トータルズーム320倍)
S/N比	50dB(AGC オフ時)
被写体最低照度	カラー時:0.5Lux, モノクロ時:0.1Lux(DSS時0.025Lux)
シャッター速度	1/30(25)~1/60,000
パン/チルト動作角度	360°(エンドレス)/90°
プリセット	255ヶ所
ICR機能	有
デイナイト機能	有
WDR	有
フリッカーレス機能	有
ノイズリダクション機能	有
オーディオ	マイク入力、オーディオ出力 音声圧縮方式:G.711 u-law
最大リモートログイン数	10
ネットワークプロトコル	TCP/IP, UDP/IP, RTP(UDP), RTP(TCP), RTCP, RTSP, NTP, HTTP, HTTPS, SSL, DHCP, PPPoE, FTP, SMTP, ICMP, IGMP, SNMPv1/v2c/v3(MIB-2), ARP, DNS, DDNS
ONVIF	対応
推奨ブラウザ	Internet Explorer
オンボードストレージ	MicroSDカードスロット(SD/SDHC 32GB以下)
アラーム	入力×1/出力×1(ネットワーク使用時)
電源	PoE(IEEE802.3at), DC12V
消費電力	最大18W(DC)
消費電流	1.5A
動作可能周囲環境	-40~60度;湿度0~90%RH
外形寸法	161.6(径)×171.2(高)mm
重量	900g
製品寸法(単位:mm)	

2MP 光学10倍ズームスピードドーム ネットワークカメラ(屋外用)

圧縮方式H.265に対応した2MP光学10倍PTZネットワークカメラ。屋外設置可能。



※アダプター付属。

NSC-SP110-OH

希望小売価格 **1,094,500円(税込)**



【製品特長】

- WDR機能搭載で、逆光等の明暗差が大きな場所でも鮮明な映像を映し出します。
- 光学ズーム10倍レンズを搭載しています。
- パン(水平)の動作は360°エンドレス回転でスムーズなコントロール可能です。
- IP66準拠で防水、防塵性に優れています。

関連製品 **ブラケット (SP110C) ▶ P.33**

天井吊り下げブラケット



SP110C

希望小売価格 **57,200円(税込)**

型式	SP110C
材質	アルミニウム合金
外形寸法	154(径)×495(高)mm
重量	1.8kg

型式	NSC-SP110-OH
イメージセンサー	1/3" Panasonic CMOS Sensor
解像度	1956×1092
映像圧縮方式	H.265, H.264, MJPEG
フレームレート	1920×1080:30fps
レンズ	f=5.1~51mm/F1.6~F1.8
撮影範囲	水平54.0°×垂直31.0°~水平4.9°×垂直4.0°
ズーム	光学ズーム:10倍/デジタルズーム:32倍(トータルズーム320倍)
S/N比	50dB(AGC オフ時)
被写体最低照度	カラー時:0.5Lux, モノクロ時:0.1Lux(DSS時0.025Lux)
シャッター速度	1/30(25)~1/60,000
パン/チルト動作角度	360°(エンドレス)/90°
プリセット	255ヶ所
ICR機能	有
デイナイト機能	有
WDR	有
フリッカーレス機能	有
ノイズリダクション機能	有
オーディオ	マイク入力、オーディオ出力 音声圧縮方式:G.711 u-law
最大リモートログイン数	10
ネットワークプロトコル	TCP/IP, UDP/IP, RTP(UDP), RTP(TCP), RTCP, RTSP, NTP, HTTP, HTTPS, SSL, DHCP, PPPoE, FTP, SMTP, ICMP, IGMP, SNMPv1/v2c/v3(MIB-2), ARP, DNS, DDNS
ONVIF	対応
推奨ブラウザ	Internet Explorer
オンボードストレージ	MicroSDカードスロット(SD/SDHC 32GB以下)
アラーム	入力×1/出力×1(ネットワーク使用時)
防水性能	IP66
電源	PoE(IEEE802.3at), DC12V
消費電力	最大30W(DC)
消費電流	2.5A
動作可能周囲環境	-40~60度, 湿度0~90%RH
外形寸法	172(径)×262.7(高)×260(奥)mm
重量	3100g
製品寸法(単位:mm)	

壁面取り付けブラケット



SP110W

希望小売価格 **57,200円(税込)**

型式	SP110W
材質	アルミニウム合金
外形寸法	154(径)×153.5(高)mm
重量	1kg

NSPV5000シリーズ H.265 スタンドアロンNVR

最新の圧縮方式H.265に対応したネットワークビデオレコーダー。複数拠点の一括管理ができる他拠点遠隔監視ソフトウェアが標準装備。



※リモコン、マウス(有線)が付属しています。

NSPV5004 オープン価格



※リモコン、マウス(有線)が付属しています。

NSPV5008 オープン価格



※リモコン、マウス(有線)が付属しています。

NSPV5016 オープン価格

H.265圧縮	内蔵HDD	RAID対応	DDNS	CMS	ギガビット

【製品特長】

- 圧縮方式H.265対応で、従来のNVRよりも効率良く録画ができます。
- PoE給電LANポートを搭載しており、IPカメラからのLANケーブルを直接接続ができます。
- プラグアンドプレイ機能により複雑なネットワーク設定をせずに接続ができます。
- 全チャンネル、400万画素の録画に対応しています。
- 独自ドメインのDDNSをサポートしています。(dvrhost.com)
- NSD3000AHD、NSD5000AHD-H、NSD7000AHD-H、NSPV7000シリーズが混在する環境でも、同じCMS(EMS2)で一括管理する事が可能です。
- リモコン、マウスでの操作が可能です。
- iPhone、iPad、Android携帯でライブ映像を見ることが出来ます。(Smart Phone APP:mobileCMS)

型式	NSPV5004	NSPV5008	NSPV5016
OS	エンベデッドLinux	エンベデッドLinux	エンベデッドLinux
映像圧縮形式	H.265、H.264	H.265、H.264	H.265、H.264
登録可能カメラ台数	4チャンネル(PoE×4)	8チャンネル(PoE×8)	16チャンネル(PoE×16)
映像出力	HDMI2.0(4K)×1、VGA(1080p)×1	HDMI2.0(4K)×1、VGA(1080p)×1	HDMI2.0(4K)×1、VGA(1080p)×1
表示/録画解像度	2688×1520、2304×1296、1920×1080、1280×720	2688×1520、2304×1296、1920×1080、1280×720	2688×1520、2304×1296、1920×1080、1280×720
録画性能	2688×1520:60fps、1920×1080:120fps(最大60Mbps)	2688×1520:120fps、1920×1080:240fps(最大60Mbps)	2688×1520:240fps、1920×1080:480fps(最大60Mbps)
標準内蔵HDD容量	2TB(オプションにて最大16TBまで増設可能)	2TB(オプションにて最大16TBまで増設可能)	2TB(オプションにて最大16TBまで増設可能)
搭載可能ハードディスク台数	3.5インチ×2	3.5インチ×2	3.5インチ×2
RAIDレベル	RAID1(一部仕様に制限がかかります)	RAID1(一部仕様に制限がかかります)	RAID1(一部仕様に制限がかかります)
表示パターン	全画面、4分割	全画面、4分割、9分割、不均等分割(6/7/8)	全画面、4分割、9分割、16分割、不均等分割(6/7/8/10/13)
録画モード	ノーマル、スケジュール、モーション、アラーム	ノーマル、スケジュール、モーション、アラーム	ノーマル、スケジュール、モーション、アラーム
アラーム録画	ブリアラーム:1~5秒、ポストアラーム:5~300秒	ブリアラーム:1~5秒、ポストアラーム:5~300秒	ブリアラーム:1~5秒、ポストアラーム:5~300秒
デジタルズーム	最大8倍	最大8倍	最大8倍
再生検索モード	時間検索、イベント検索(アラーム、モーション、ビデオロス、モーションエリア)	時間検索、イベント検索(アラーム、モーション、ビデオロス、モーションエリア)	時間検索、イベント検索(アラーム、モーション、ビデオロス、モーションエリア)
再生コントロール	早送り、早戻し、一時停止、コマ送り、再生速度(×1、×2、×4、×8、×16) ※RAID使用時は早送り/早戻しは使用できません。	早送り、早戻し、一時停止、コマ送り、再生速度(×1、×2、×4、×8、×16) ※RAID使用時は早送り/早戻しは使用できません。	早送り、早戻し、一時停止、コマ送り、再生速度(×1、×2、×4、×8、×16) ※RAID使用時は早送り/早戻しは使用できません。
バックアップデバイス	USBメモリ、外付けHDD、ネットワーク	USBメモリ、外付けHDD、ネットワーク	USBメモリ、外付けHDD、ネットワーク
バックアップデータフォーマット	専用フォーマット、AVI	専用フォーマット、AVI	専用フォーマット、AVI
USB端子	前面×1(USB2.0)、背面×2(USB3.0、2.0)	前面×1(USB2.0)、背面×2(USB3.0、2.0)	前面×1(USB2.0)、背面×2(USB3.0、2.0)
外部ストレージ	e-SATA×1	e-SATA×1	e-SATA×1
オーディオ	入力:IP×4、RCA×1(双方向音声用)、出力:RCA×1	入力:IP×8、RCA×1(双方向音声用)、出力:RCA×1	入力:IP×16、RCA×1(双方向音声用)、出力:RCA×1
I/O	RS485、アラーム入力×4/アラーム出力×1	RS485、アラーム入力×8/アラーム出力×1	RS485、アラーム入力×16/アラーム出力×1
イーサネット	10/100/1000 Base-T	10/100/1000 Base-T	10/100/1000 Base-T
ネットワークプロトコル	TCP/IP、SMTP、DHCP、DDNS、UPnP、NTP、FTP	TCP/IP、SMTP、DHCP、DDNS、UPnP、NTP、FTP	TCP/IP、SMTP、DHCP、DDNS、UPnP、NTP、FTP
リモートクライアント	PCクライアント:専用ソフトウェア(EMS2:Windows)、ブラウザ(InternetExplorer) モバイルクライアント:iOS/Android(mobileCMS)	PCクライアント:専用ソフトウェア(EMS2:Windows)、ブラウザ(InternetExplorer) モバイルクライアント:iOS/Android(mobileCMS)	PCクライアント:専用ソフトウェア(EMS2:Windows)、ブラウザ(InternetExplorer) モバイルクライアント:iOS/Android(mobileCMS)
最大リモートログイン数	10	10	10
コントローラー	マウス、赤外線リモコン、タッチパネル	マウス、赤外線リモコン、タッチパネル	マウス、赤外線リモコン、タッチパネル
電源	DC48V/1.2A	DC48V/2A	AC100~240V/3A
最大消費電力	最大56W	最大82W	最大120W
動作可能周囲環境	5~40度、30~80%	5~40度、30~80%	5~40度、30~80%
外形寸法	380(幅)×47(高)×320(奥)mm	380(幅)×47(高)×320(奥)mm	380(幅)×47(高)×320(奥)mm
重量	3.15kg	3.45kg	3.85kg

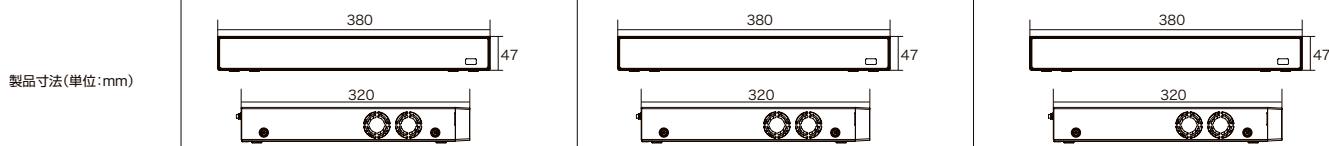

製品寸法(単位:mm)

AIソリューション

IPソリューション

AHDソリューション

ALCOHOLCHECKERソリューション

THERMALソリューション

DIYソリューション

周辺機器

NSPV7000シリーズ H.265 4K対応 スタンドアローンNVR

最新の圧縮方式H.265に対応したネットワークビデオレコーダー。複数拠点の一括管理ができる他拠点遠隔監視ソフトウェアが標準装備。



※リモコン、マウス(有線)が付属しています。

NSPV7008

オープン価格



※リモコン、マウス(有線)が付属しています。

NSPV7016

オープン価格



H.265圧縮 内蔵HDD RAID対応 DDNS CMS ギガビット

【製品特長】

- 圧縮方式H.265対応で、従来のNVRよりも効率良く録画ができます。
- PoE給電LANポートを搭載しており、IPカメラからのLANケーブルを直接接続ができます。
- プラグアンドプレイ機能により複雑なネットワーク設定をせずに接続ができます。
- 全チャンネル、400万画素の録画に対応しています。
- 独自ドメインのDDNSをサポートしています。(dvrhost.com)
- NSD3000AHD、NSD5000AHD-H、NSD7000AHD-H、NSPV5000シリーズが混在する環境でも、同じCMS(EMS2)で一括管理する事が可能です。
- リモコン、マウスでの操作が可能です。
- iPhone、iPad、Android携帯でライブ映像を見ることができます。(Smart Phone APP:mobileCMS)

型式	NSPV7008	NSPV7016
OS	エンベデッドLinux	エンベデッドLinux
映像圧縮形式	H.265、H.264	H.265、H.264
登録可能カメラ台数	8チャンネル(PoE×8)	16チャンネル(PoE×16)
映像出力	HDMI2.0(4K)×1、VGA(1080p)×1	HDMI2.0(4K)×1、VGA(1080p)×1
表示/録画解像度	3840×2160、2596×1944、2688×1520、2304×1296、1920×1080、1280×720	3840×2160、2596×1944、2688×1520、2304×1296、1920×1080、1280×720
録画性能	2688×1520:120fps、1920×1080:240fps(最大60Mbps)	2688×1520:240fps、1920×1080:480fps(最大60Mbps)
標準内蔵HDD容量	2TB(オプションにて最大32TBまで増設可能)	2TB(オプションにて最大32TBまで増設可能)
搭載可能ハードディスク台数	3.5インチ×4	3.5インチ×4
RAIDレベル	RAID1(一部仕様にて制限がかかります)	RAID1(一部仕様にて制限がかかります)
表示パターン	全画面、4分割、9分割、不均等分割(6/7/8)	全画面、4分割、9分割、16分割、不均等分割(6/7/8/10/13)
録画モード	ノーマル、スケジュール、モーション、アラーム	ノーマル、スケジュール、モーション、アラーム
アラーム録画	プリアラーム:1~5秒、ポストアラーム:5~300秒	プリアラーム:1~5秒、ポストアラーム:5~300秒
デジタルズーム	最大8倍	最大8倍
再生検索モード	時間検索、イベント検索(アラーム、モーション、ビデオロス、モーションエリア)	時間検索、イベント検索(アラーム、モーション、ビデオロス、モーションエリア)
再生コントロール	早送り、早戻し、一時停止、コマ送り、再生速度(×1、×2、×4、×8、×16) ※RAID使用時は早送り/早戻しは使用できません。	早送り、早戻し、一時停止、コマ送り、再生速度(×1、×2、×4、×8、×16) ※RAID使用時は早送り/早戻しは使用できません。
バックアップデバイス	USBメモリ、外付けHDD、ネットワーク	USBメモリ、外付けHDD、ネットワーク
バックアップデータフォーマット	専用フォーマット、AVI	専用フォーマット、AVI
USB端子	前面×1(USB2.0)、背面×2(USB3.0、2.0)	前面×1(USB2.0)、背面×2(USB3.0、2.0)
外部ストレージ	e-SATA×1	e-SATA×1
オーディオ	入力:IP×8、RCA×1(双方向音声)、出力:RCA×1	入力:IP×16、RCA×1(双方向音声)、出力:RCA×1
I/O	RS485、アラーム入力×8/アラーム出力×1	RS485、アラーム入力×16/アラーム出力×1
イーサネット	10/100/1000 Base-T	10/100/1000 Base-T
ネットワークプロトコル	TCP/IP、SMTP、DHCP、DDNS、UPnP、NTP、FTP	TCP/IP、SMTP、DHCP、DDNS、UPnP、NTP、FTP
リモートクライアント	PCクライアント:専用ソフトウェア(EMS2:Windows)、ブラウザ(Internet Explorer) モバイルクライアント:iOS/Android(mobileCMS)	PCクライアント:専用ソフトウェア(EMS2:Windows)、ブラウザ(Internet Explorer) モバイルクライアント:iOS/Android(mobileCMS)
最大リモートログイン数	10	10
コントローラー	マウス、赤外線リモコン、タッチパネル	マウス、赤外線リモコン、タッチパネル
電源	AC100~240V/3A	AC100~240V/3A
最大消費電力	最大88W	最大129W
動作可能周囲環境	5~40度、30~80%	5~40度、30~80%
外形寸法	380(幅)×66(高)×328(奥)mm	380(幅)×66(高)×328(奥)mm
重量	4.12kg	4.16kg

製品寸法(単位:mm)

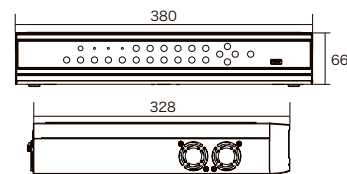
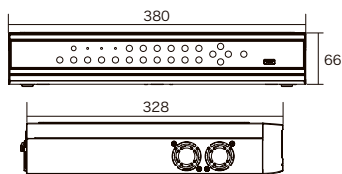

「大容量HDD」と「外部ストレージ」対応で 超高解像度映像を長時間録画

「最大32TB」までのHDDを搭載可能

NSPV5000は最大16TB(8TB×2基)、NSPV7000は最大32TB(8TB×4基)の大容量HDDを搭載可能。H.265で高圧縮された超高解像度映像の長時間録画に対応します。



e-SATA搭載の外部ストレージで 録画ボリュームを拡張

最大16TBまでのe-SATAストレージを認識し、録画ボリュームとして設定できます。録画容量の増設や外部ストレージでRAID構築することでデータ保護も可能です。



IPシステムとアナログシステム、 異なるソリューションを「統合管理」

「EMS2」を使ってアナログシステムとの統合管理

付属の統合管理ソフト「EMS2」を使って複数台のレコーダーを1台のPCで統合管理できます。NSD3000AHD、NSD5000AHD-H、NSD7000AHD-Hシリーズのアナログシステムと共通の統合管理ソフトウェアで、SP/AHD/AIシリーズが混在する環境でも一括して管理することが可能です。



- > LANケーブル
- > WANケーブル
- > 各種ケーブル

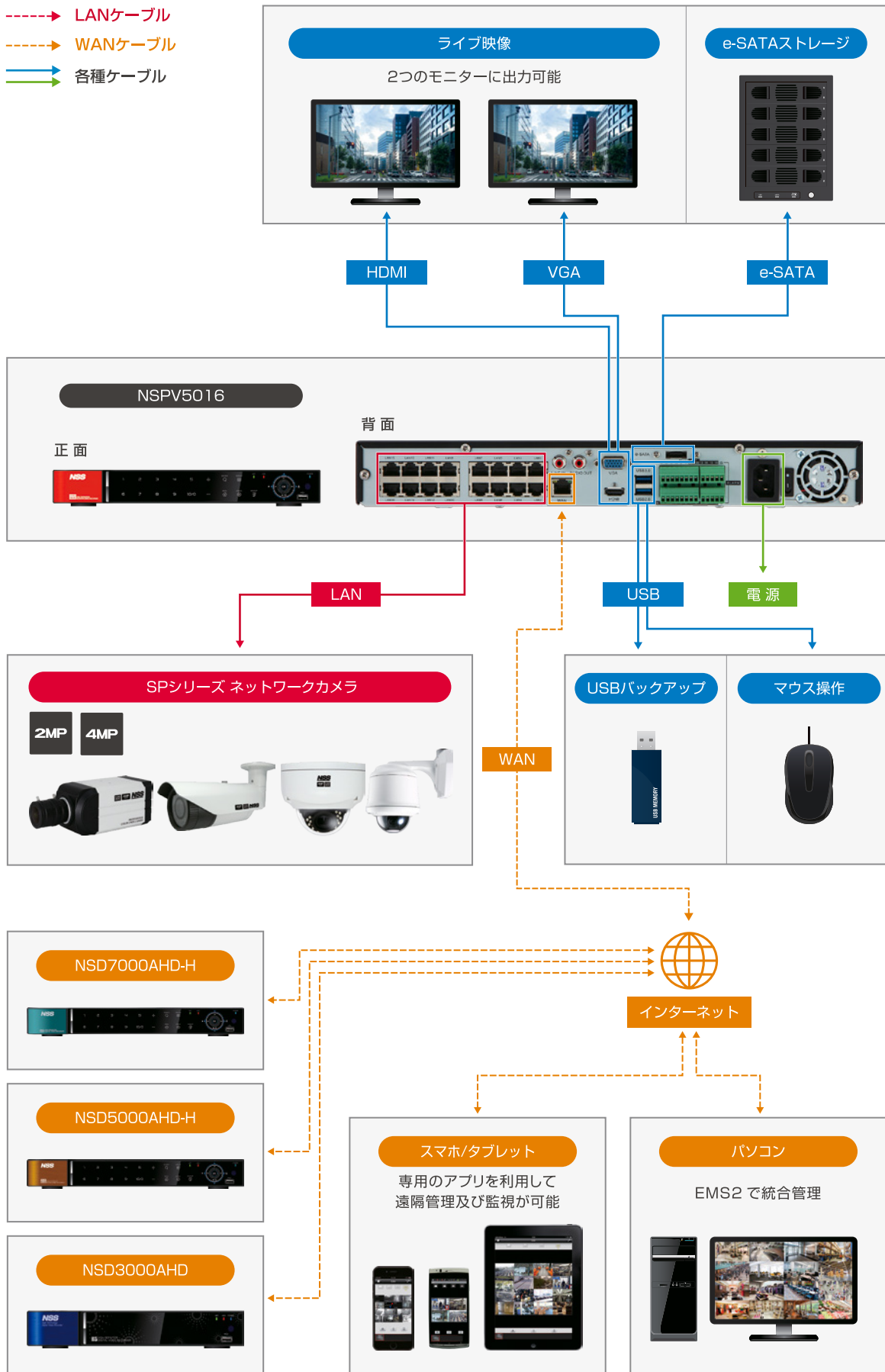

次世代動画圧縮規格「H.265/HEVC」を採用し、安定した「超高解像度」映像監視を実現。

次世代動画圧縮規格「H.265」対応

「H.265/HEVC」とは、従来のH.264/AVCの約2倍の圧縮性能を有する次世代の動画圧縮規格です。従来の圧縮規格H.264では、解像度が高くなることでデータ量が増加しインフラの整備やストレージの増設などが必要でしたが、次世代動画圧縮規格「H.265/HEVC」で高圧縮することにより、超高解像度映像でも既存の周辺機器のまま安定した運用が可能になります。

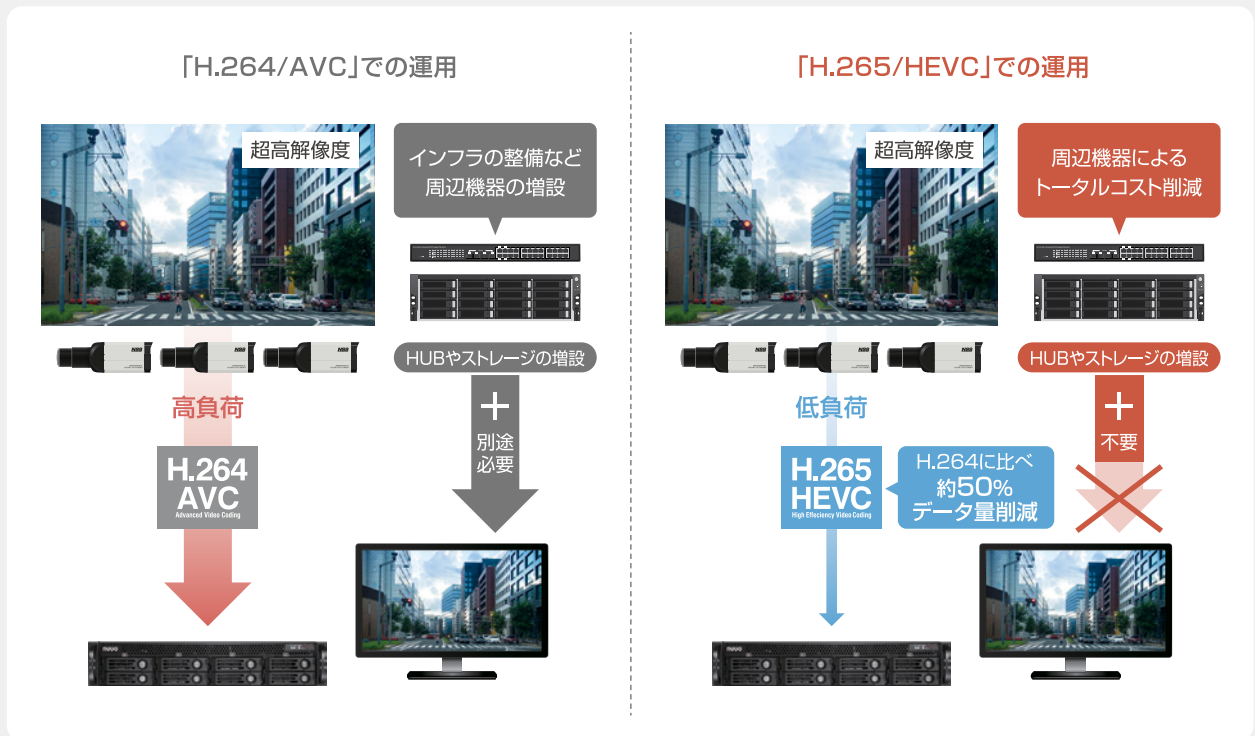

最大「4メガピクセル」の超高解像度撮影

「2メガピクセル (Full HD/約200万画素)」と「4メガピクセル (約400万画素)」の超高解像度カメラをラインアップ。撮影の重要度に合わせて2/4メガピクセルのカメラを選択でき、より鮮明で高精細な映像監視が可能になります。



4メガピクセルのカメラは2メガピクセルのカメラに比べ約2倍の超高解像度撮影が可能で、より広範囲でより鮮明な映像を映し出すことができます。

「電動バリフォーカルカメラ」により、 「遠隔操作」でズーム/フォーカスの調整が可能

電動バリフォーカル機能のあるカメラにより、モニター側にて映像を確認しながら遠隔操作でズーム/フォーカスの調整が可能です。カメラ側で直接操作する必要が無いので、設定が簡単で設置後のレンズ調整も簡単です。また、カメラ設置工事においても、設定時の作業人員を抑えることができるため、設置工事費のコストダウンに繋がります。

◆ 従来のバリフォーカルカメラ

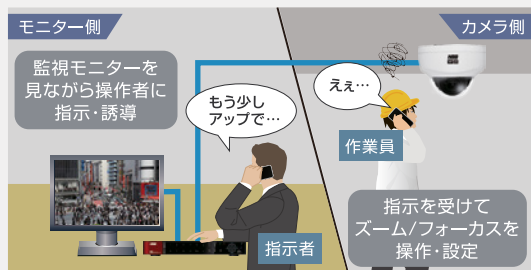

指示者がモニターを見ながら作業員に指示し、離れたカメラを操作・設定する必要があります。

◆ 電動バリフォーカルカメラ

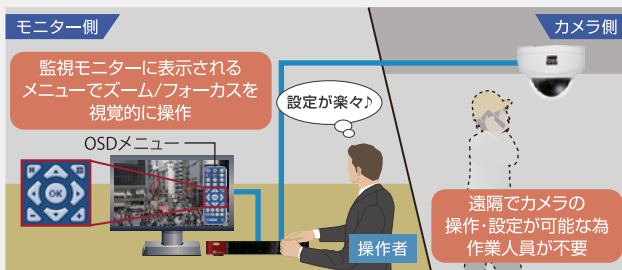

電動バリフォーカル機能でモニターを見ながらズーム/フォーカスの遠隔操作が可能なので、設定時の作業員が不要です。

様々な用途・環境にあったNVRを選択可能 「中規模から大規模な運用」にも対応

録画映像の保存、共有、機密性に優れた 「NAS型NVR」

NSV6 series

2ch ~ 16ch



NSV6シリーズは、機密性に優れた録画映像の保存、共有などに優れたNASベース型のNVRです。RAID0、RAID1、RAID10に対応しているため、処理性能の向上やハードディスクの故障によるデータ損失を防ぐことができます。録画映像のクラウドストレージとしても活用できます。

監視映像のモニタリングに優れた 「スタンドアロン型NVR」

NSVS7 series

4ch ~ 32ch

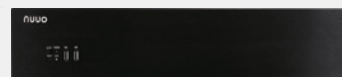

NVR本体にモニター、マウス、キーボードを接続して設定、監視が可能。スタンドアロンNVRです。監視映像のモニタリングに適し、NSVS7シリーズに搭載されているezNUUOサービスで今までにない簡単なネットワーククライアントアクセスを実現します。難しいDDNSの設定やポート開放など不要で、簡単にアクセスが可能です。

Windowsベースで拡張性に優れた 「ラックマウントPC型NVR」

NSV2U series

4ch ~ 24ch



NSV2Uは、メンテナンスが容易に行え、拡張性に優れたPCベースのスタンドアロンNVRです。モニタ出力にHDMI、VGAを搭載し、2Uラックマウントサイズで19インチサーバーラックにも対応しています。別途IVSライセンスを購入することで、防犯はもちろんマーケティング用途としても活用できます。

高い処理能力で膨大なカメラ台数をカバーする 「大規模向けNAS型NVR」

NSVT9 series

4ch ~ 128ch



最大550Mbpsの高い処理能力で、高画質・長時間録画を可能にしたNSVT9シリーズ。今までのNVRではカメラの台数が増えると、高解像度での録画は処理が追いつかず、画質を落として録画する必要がありました。NSVT9シリーズは最大550Mbps、の高いデータ処理能力で、1台あたりフルHD解像度のカメラを最大128台接続、録画可能です。

2MP ボックス型ネットワークカメラ

圧縮方式H.265に対応したボックス型IPカメラ。集音マイクを搭載。



※レンズは別売りです。 ※電源アダプターは別売りです。

NIPX-2065DN

希望小売価格 242,000円(税込)



2メガ

H.265圧縮

デイナイト

WDR

内蔵マイク

【製品特長】

- 1920×1080解像度を有する2メガピクセルカメラです。
- 独自ドメインのDDNSをサポートしています。(ドメイン名: ddns.camddns.com)
- 双方向音声対応で、マイクやスピーカーを接続する事により、双方向での会話が可能です。
- 標準ブラウザで、iOS端末からモニタリングできます。(ブラウザ: Safari)
- 集音マイクを搭載しています。

型式	NIPX-2065DN
イメージセンサー	1/2.8インチ Sony Starvis CMOSセンサー
解像度	1920×1080
映像圧縮方式	H.265, H.264, MJPEG
フレームレート	1920×1080:30フレーム、1280×720:30フレーム、640×480:30フレーム、640×360:30フレーム
レンズ	CSマウント
S/N比	65dB
被写体最低照度	カラー:0.003Lux、モノクロ:0.001Lux
シャッター速度	自動、1/30~1/10000秒
ICR機能	有
デイナイト機能	有
WDR	有
フリッカレス機能	有
ノイズリダクション機能	有(2/3DNR)
アナログ映像出力	-
オーディオ	入力×2(内蔵マイク、3.5mmジャック)、出力×1(3.5mmジャック)、音声圧縮方式:G.711、G.726
最大リモートログイン数	10
ネットワークプロトコル	IPv6, IPv4, HTTP, HTTPS, SNMP, SSL, TLS, DNS, ICMP, IGMP, ARP, SNT, QoS/DSCP, CoS, IEEE 802.1X, RTSP/RTP/RTCP, TCP/IP, UDP, SMTP, FTP, PPPoE, DHCP, DDNS, NTP, UPnP, SAMBA, Bonjour, Onvif profile S
ONVIF	対応
推奨ブラウザ	Internet Explorer 11.0以上
オンボードストレージ	MicroSDカードスロット(SD/SDHC/SDXC 128GB以下) ※設置環境等により安定した録画がされない場合があります。
アラーム	入力×1/出力×1
電源	PoE(IEEE802.3af), DC12V
消費電力	PoE(IEEE802.3af):2.3W, DC12V:1.9W
消費電流	DC12V:160mA
動作可能周囲環境	-20~70度、湿度90%
外形寸法	65(幅)×58(高)×132(奥)mm
重量	450g

製品寸法(単位:mm)

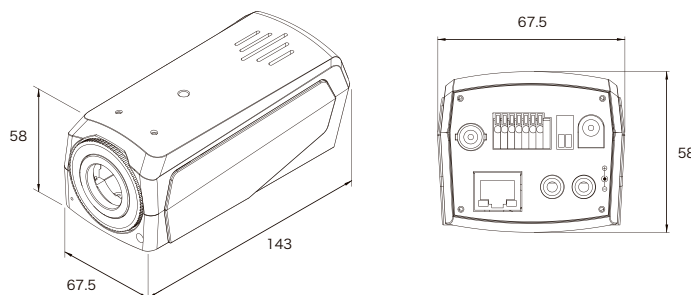

暗視バリフォーカルドーム型ネットワークカメラ

圧縮方式H.265に対応した暗視撮影可能なバリフォーカルドーム型IPカメラ。



※電源アダプターは別売りです。(NPD-4065CDは電源アダプターが付属しています。)

【製品特長】

- 双方向音声対応で、マイクやスピーカーを接続する事により、双方向での会話が可能です。
- 独自ドメインのDDNSをサポートしています。(ドメイン名:ddns.camddns.com)
- 標準ブラウザで、iOS端末からモニタリングできます。(ブラウザ:Safari)

NIPD-2065CD

希望小売価格 **242,000**円(税込)



NPD-4065CD

在庫限り

希望小売価格 **258,500**円(税込)



NIPD-4065CD

後継機種

希望小売価格 **272,800**円(税込)



型式	NIPD-2065CD	NPD-4065CD	NIPD-4065CD
イメージセンサー	1/2.8インチ Sony Starvis CMOSセンサー	1/3インチ 4M CMOS	1/2.7インチ CMOSセンサー
解像度	1920×1080	2592×1520	2592×1520
映像圧縮方式	H.265, H.264, MJPEG	H.265, H.264, MJPEG	H.265, H.264, MJPEG
フレームレート	1920×1080:30フレーム、1280×720:30フレーム、640×480:30フレーム、640×360:30フレーム	2592×1520:25フレーム、1920×1080:30フレーム、1280×720:30フレーム、640×360:30フレーム	2592×1520:30フレーム、1920×1080:30フレーム、1280×720:30フレーム、640×480:30フレーム
レンズ	f=2.8~12mm /F1.4	f=2.8~12mm /F1.4	f=2.8~12mm /F1.4
撮影範囲	水平99.94°×垂直53.13°~水平34.95°×垂直19.13°	水平92.42°×垂直48.24°~水平34.47°×垂直19.42°	水平93.85°×垂直67.97°~水平32.57°×垂直23.86°
S/N比	65dB	44dB	65dB
赤外線LED	有	有	有
赤外線照射距離	30m	20m	30m
被写体最低照度	カラー:0.003Lux,モノクロ:0.001Lux	カラー:0.08Lux,モノクロ:0.00Lux(赤外線ON)	カラー:0.008Lux,モノクロ:0.003Lux
シャッター速度	自動、1/30~1/10000秒	自動、1/30~1/10000秒	自動、1/30~1/10000秒
ICR機能	有	有	有
デナイト機能	有	有	有
WDR	有	有(DWDR)	有
フリッカレス機能	有	有	有
ノイズリダクション機能	有(2/3DNR)	有(2/3DNR)	有(2/3DNR)
アナログ映像出力	-	有(BNC×1)※設置時の撮影範囲調整用	-
オーディオ	入力×1(3.5mmジャック(LINE IN)),出力×1(3.5mmジャック(LINE OUT)) 音声圧縮方式:G.711, G.726	入力×1(ターミナルブロック),出力×1(ターミナルブロック) 音声圧縮方式:G.711, G.726	入力×1(3.5mmジャック(LINE IN)),出力×1(3.5mmジャック(LINE OUT)) 音声圧縮方式:G.711, G.726
最大リモートログイン数	10	10	10
ネットワークプロトコル	IPv6, IPv4, HTTP, HTTPS, SNMP, SSL, TLS, DNS, ICMP, IGMP, ARP, SNTP, QoS/DSCP, CoS, IEEE 802.1X, RTSP/RTP/RTCP, TCP/IP, UDP, SMTP, FTP, PPPoE, DHCP, DDNS, NTP, UPnP, SAMBA, Bonjour, Onvif profile S	IPv6, IPv4, HTTP, HTTPS, SNMP, QoS/DSCP, Access list, IEEE802.1X, RTSP, TCP/IP, UDP, SMTP, FTP, PPPoE, DHCP, DDNS, NTP, UPnP, 3GPP, SAMBA, Bonjour	IPv6, IPv4, HTTP, HTTPS, SNMP, SSL, TLS, DNS, ICMP, IGMP, ARP, SNTP, QoS/DSCP, CoS, IEEE 802.1X, RTSP/RTP/RTCP, TCP/IP, UDP, SMTP, FTP, PPPoE, DHCP, DDNS, NTP, UPnP, SAMBA, Bonjour, Onvif profile S
ONVIF	対応	対応	対応
推奨ブラウザ	Internet Explorer 11.0以上	Internet Explorer 6.0以上	Internet Explorer 11.0以上
オンボードストレージ	MicroSDカードスロット(SD/SDHC/SDXC 128GB以下) ※設置環境等により安定した録画がされない場合があります。	SDカードスロット(SD/SDHC/SDXC 64GB以下) ※設置環境等により安定した録画がされない場合があります。	MicroSDカードスロット(SD/SDHC/SDXC 128GB以下) ※設置環境等により安定した録画がされない場合があります。
アラーム	入力×1/出力×1	入力×1/出力×1	入力×1/出力×1
電源	PoE(IEEE802.3af), DC12V	PoE/DC12V:1A	PoE(IEEE802.3af), DC12V
消費電力	PoE(IEEE802.3af):5.2W, DC12V:4.4W	PoE:6.84W(赤外線ON)/DC12V:5.04W(赤外線ON)	PoE(IEEE802.3af):5.2W, DC12V:4.4W
消費電流	DC12V:370mA	420mA	DC12V:370mA
動作可能周囲環境	-20~50度、湿度90%	-20~50度(赤外線OFF)、湿度90%	-20~50度、湿度90%
外形寸法	132(径)×108(高)mm	132(径)×108(高)mm	132(径)×108(高)mm
重量	485g	485g	485g

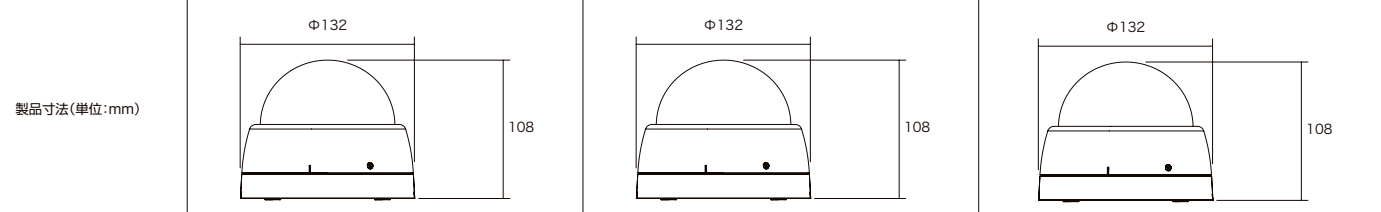

暗視電動バリフォーカルドーム型ネットワークカメラ

圧縮方式H.265に対応した暗視撮影可能な電動バリフォーカルドーム型IPカメラ。
設置場所に合わせて電動でレンズのズーム調整が可能。



※電源アダプターは別売りです。

NIPD-2065CD-M

希望小売価格 255,200円(税込)



NIPD-4065CD-M

希望小売価格 299,200円(税込)



【製品特長】

- 電動バリフォーカルレンズにより、画面を見ながら画角調整を行うことが可能です。
- 独自ドメインのDDNSをサポートしています。(ドメイン名: ddns.camddns.com)
- 双方向音声対応で、マイクやスピーカーを接続する事により、双方向での会話が可能です。
- 標準ブラウザで、iOS端末からモニタリングできます。(ブラウザ: Safari)

型式	NIPD-2065CD-M	NIPD-4065CD-M
イメージセンサー	1/2.8インチ Sony Starvis CMOSセンサー	1/2.7インチ CMOSセンサー
解像度	1920×1080	2592×1520
映像圧縮方式	H.265, H.264, MJPEG	H.265, H.264, MJPEG
フレームレート	1920×1080:30フレーム、1280×720:30フレーム、640×480:30フレーム、640×360:30フレーム	2592×1520:30フレーム、1920×1080:30フレーム、1280×720:30フレーム、640×480:30フレーム
レンズ	f=2.8~12mm /F1.4, 4.2倍モータライズレンズ	f=2.8~12mm /F1.4, 4.2倍モータライズレンズ
撮影範囲	水平94.46°×垂直50.23°~水平33.1°×垂直18.09°	水平93.85°×垂直67.97°~水平32.57°×垂直23.86°
ズーム	4.2倍	4.2倍
S/N比	65dB	65dB
赤外線LED	有	有
赤外線照射距離	30m	30m
被写体最低照度	カラー:0.003Lux, モノクロ:0.001Lux	カラー:0.008Lux, モノクロ:0.003Lux
シャッター速度	自動、1/30~1/10000秒	自動、1/30~1/10000秒
ICR機能	有	有
デイナイト機能	有	有
WDR	有	有
フリッカレス機能	有	有
ノイズリダクション機能	有(2/3DNR)	有(2/3DNR)
アナログ映像出力	-	-
オーディオ	入力×1(3.5mmジャック(LINE IN)), 出力×1(3.5mmジャック)、音声圧縮方式: G.711, G.726	入力×1(3.5mmジャック(LINE IN)), 出力×1(3.5mmジャック(LINE OUT)), 音声圧縮方式: G.711, G.726
最大リモートログイン数	10	10
ネットワークプロトコル	IPIPv6, IPv4, HTTP, HTTPS, SNMP, SSL, TLS, DNS, ICMP, IGMP, ARP, SNTP, QoS/DSCP, CoS, IEEE 802.1X, RTSP/RTMP/RTCP, TCP/IP, UDP, SMTP, FTP, PPPoE, DHCP, DDNS, NTP, UPnP, SAMBA, Bonjour, Onvif profile S	IPv6, IPv4, HTTP, HTTPS, SNMP, SSL, TLS, DNS, ICMP, IGMP, ARP, SNTP, QoS/DSCP, CoS, IEEE 802.1X, RTSP/RTMP/RTCP, TCP/IP, UDP, SMTP, FTP, PPPoE, DHCP, DDNS, NTP, UPnP, SAMBA, Bonjour, Onvif profile S
ONVIF	対応	対応
推奨ブラウザ	Internet Explorer 11.0以上	Internet Explorer 11.0以上
オンボードストレージ	MicroSDカードスロット(SD/SDHC/SDXC 128GB以下) ※設置環境等により安定した録画がされない場合があります。	MicroSDカードスロット(SD/SDHC/SDXC 128GB以下) ※設置環境等により安定した録画がされない場合があります。
アラーム	入力×1/出力×1	入力×1/出力×1
防水機能	-	-
耐衝撃機能	-	-
電源	PoE(IEEE802.3af), DC12V	PoE(IEEE802.3af), DC12V
消費電力	PoE(IEEE802.3af):6.2W, DC12V:5W	PoE(IEEE802.3af):6.2W, DC12V:5W
消費電流	DC12V:420mA	DC12V:420mA
動作可能周囲環境	-20~50度、湿度90%	-20~50度、湿度90%
外形寸法	132(径)×108(奥)mm	132(径)×108(奥)mm
重量	485g	485g

製品寸法(単位:mm)

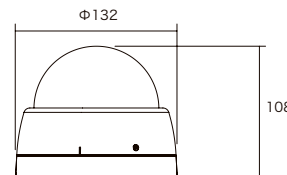
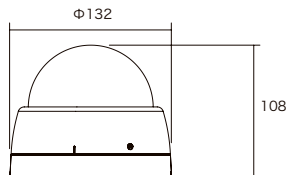

防水暗視バリフォーカルドーム型ネットワークカメラ

圧縮方式H.265に対応した暗視撮影可能なバリフォーカルドーム型防水IPカメラ。



※電源アダプターは別売りです。

【製品特長】

- 双方向音声対応で、マイクやスピーカーを接続する事により、双方向での会話が可能です。
- IP66規格準拠で防水、防塵性に優れています。
- 通常のドーム型カメラよりも耐久性に優れています。
- 独自ドメインのDDNSをサポートしています。(ドメイン名: ddns.camddns.com)
- 標準ブラウザで、iOS端末からモニタリングできます。(ブラウザ: Safari)

型式	NIPV-2065CD	NIPV-4065CD
イメージセンサー	1/2.8インチ Sony Starvis CMOSセンサー	1/2.7インチ CMOSセンサー
解像度	1920×1080	2592×1520
映像圧縮方式	H.265, H.264, MJPEG	H.265, H.264, MJPEG
フレームレート	1920×1080:30フレーム、1280×720:30フレーム、640×480:30フレーム、640×360:30フレーム	2592×1520:30フレーム、1920×1080:30フレーム、1280×720:30、640×480:30フレーム
レンズ	f=2.8~12mm /F1.4	f=2.8~12.0mm /F1.4
撮影範囲	水平99.94°×垂直53.13°~水平34.95°×垂直19.13°	水平93.85°×垂直67.97°~水平32.57°×垂直23.86°
S/N比	65dB	65dB
赤外線LED	有	有
赤外線照射距離	30m	30m
被写体最低照度	カラー:0.003Lux、モノクロ:0.001Lux	カラー:0.008Lux、モノクロ:0.003Lux
シャッター速度	自動、1/30~1/10000秒	自動、1/30~1/10000秒
ICR機能	有	有
デナイト機能	有	有
WDR	有	有
フリッカレス機能	有	有
ノイズリダクション機能	有(2/3DNR)	有(2/3DNR)
アナログ映像出力	-	-
オーディオ	入力×1(3.5mmジャック(LINE IN))、出力×1(3.5mmジャック(LINE OUT)) 音声圧縮方式:G.711、G.726	入力×1(3.5mmジャック(LINE IN))、出力×1(3.5mmジャック(LINE OUT)) 音声圧縮方式:G.711、G.726
最大リモートログイン数	10	10
ネットワークプロトコル	IPv6、IPv4、HTTP、HTTPS、SNMP、SSL、TLS、DNS、ICMP、IGMP、ARP、SNTP、QoS/DSCP、CoS、IEEE 802.1X、RTSP/RTP/RTCP、TCP/IP、UDP、SMTP、FTP、PPPoE、DHCP、DDNS、NTP、UPnP、SAMBA、Bonjour、Onvif profile S	IPv6、IPv4、HTTP、HTTPS、SNMP、SSL、TLS、DNS、ICMP、IGMP、ARP、SNTP、QoS/DSCP、CoS、IEEE 802.1X、RTSP/RTP/RTCP、TCP/IP、UDP、SMTP、FTP、PPPoE、DHCP、DDNS、NTP、UPnP、SAMBA、Bonjour、Onvif profile S
ONVIF	対応	対応
推奨ブラウザ	Internet Explorer 11.0以上	Internet Explorer 11.0以上
オンボードストレージ	MicroSDカードスロット(SD/SDHC/SDXC 128GB以下) ※設置環境等により安定した録画がされない場合があります。	MicroSDカードスロット(SD/SDHC/SDXC 128GB以下) ※設置環境等により安定した録画がされない場合があります。
アラーム	入力×1/出力×1	入力×1/出力×1
防水機能	IP66	IP66
耐衝撃機能	IK10、50J	IK10、50J
電源	PoE(IEEE802.3af)、DC12V	PoE(IEEE802.3af)、DC12V
消費電力	PoE(IEEE802.3af):5.6W、DC12V:4.9W	PoE(IEEE802.3af):5.6W、DC12V:4.8W
消費電流	DC12V:410mA	DC12V:400mA
動作可能周囲環境	-20~60度、湿度90%	-20~60度、湿度90%
外形寸法	137(径)×102(高)mm	137(径)×102(高)mm
重量	890g	890g

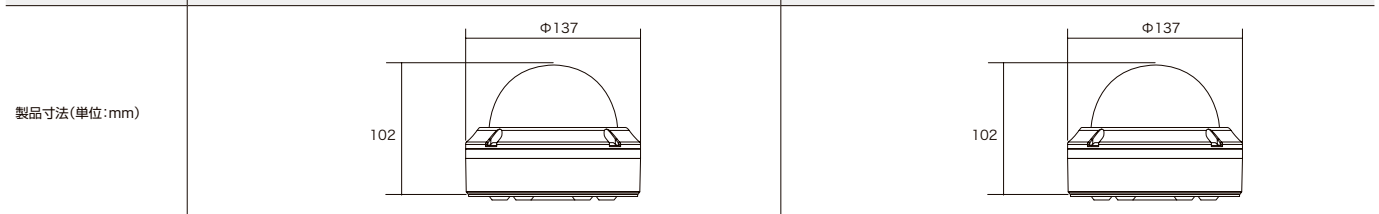

防水暗視電動バリフォーカルドーム型ネットワークカメラ

圧縮方式H.265に対応した暗視撮影可能な電動バリフォーカルドーム型防水IPカメラ。
設置場所に合わせて電動でレンズのズーム調整が可能。



電動バリフォーカル
Motorized Lens

※電源アダプターは別売りです。

【製品特長】

- 電動バリフォーカルレンズにより、画面を見ながら画角調整を行うことが可能です。
- 両方向音声対応で、マイクやスピーカーを接続する事により、双方向での会話が可能です。
- IP66規格準拠で防水、防塵性に優れています。
- 通常のドーム型カメラよりも耐久性に優れています。
- 独自ドメインのDDNSをサポートしています。(ドメイン名: ddns.camdns.com)
- 標準ブラウザで、iOS端末からモニタリングできます。(ブラウザ: Safari)

NIPV-2065CD-M

希望小売価格 264,000円(税込)



NIPV-4065CD-M

希望小売価格 312,400円(税込)



型式	NIPV-2065CD-M	NIPV-4065CD-M
イメージセンサー	1/2.8インチ Sony Starvis CMOSセンサー	1/2.7インチ CMOSセンサー
解像度	1920×1080	2592×1520
映像圧縮方式	H.265, H.264, MJPEG	H.265, H.264, MJPEG
フレームレート	1920×1080:30フレーム、1280×720:30フレーム、640×480:30フレーム、640×360:30フレーム	2592×1520:30フレーム、1920×1080:30フレーム、1280×720:30フレーム、640×480:30フレーム
レンズ	f=2.8~12mm /F1.4, 4.2倍モータライズレンズ	f=2.8~12mm /F1.4, 4.2倍モータライズレンズ
撮影範囲	水平94.46°×垂直50.23°~水平33.1°×垂直18.09°	水平93.85°×垂直67.97°~水平32.57°×垂直23.86°
ズーム	4.2倍	4.2倍
S/N比	65dB	65dB
赤外線LED	有	有
赤外線照射距離	30m	30m
被写体最低照度	カラー:0.003Lux, モノクロ:0.001Lux	カラー:0.008Lux, モノクロ:0.003Lux
シャッター速度	自動、1/30~1/10000秒	自動、1/30~1/10000秒
ICR機能	有	有
デナイト機能	有	有
WDR	有	有
フリッカレス機能	有	有
ノイズリダクション機能	有(2/3DNR)	有(2/3DNR)
アナログ映像出力	-	-
オーディオ	入力×1(3.5mmジャック(LINE IN)), 出力×1(3.5mmジャック(LINE OUT)) 音声圧縮方式:G.711, G.726	入力×1(3.5mmジャック(LINE IN)), 出力×1(3.5mmジャック(LINE OUT)) 音声圧縮方式:G.711, G.726
最大リモートログイン数	10	10
ネットワークプロトコル	IPv6, IPv4, HTTP, HTTPS, SNMP, SSL, TLS, DNS, ICMP, IGMP, ARP, SNTP, QoS/DSCP, CoS, IEEE 802.1X, RTSP/RTP/RTCP, TCP/IP, UDP, SMTP, FTP, PPPoE, DHCP, DDNS, NTP, UPnP, SAMBA, Bonjour, Onvif profile S	IPv6, IPv4, HTTP, HTTPS, SNMP, SSL, TLS, DNS, ICMP, IGMP, ARP, SNTP, QoS/DSCP, CoS, IEEE 802.1X, RTSP/RTP/RTCP, TCP/IP, UDP, SMTP, FTP, PPPoE, DHCP, DDNS, NTP, UPnP, SAMBA, Bonjour, Onvif profile S
ONVIF	対応	対応
推奨ブラウザ	Internet Explorer 11.0以上	Internet Explorer 11.0以上
オンボードストレージ	MicroSDカードスロット(SD/SDHC/SDXC 128GB以下) ※設置環境等により安定した録画がされない場合があります。	MicroSDカードスロット(SD/SDHC/SDXC 128GB以下) ※設置環境等により安定した録画がされない場合があります。
アラーム	入力×1/出力×1	入力×1/出力×1
防水機能	IP66	IP66
耐衝撃機能	IK10/50J	IK10/50J
電源	PoE(IEEE802.3af), DC12V	PoE(IEEE802.3af), DC12V
消費電力	PoE(IEEE802.3af):6.2W, DC12V:5W	PoE(IEEE802.3af):6.2W, DC12V:5W
消費電流	DC12V:420mA	DC12V:420mA
動作可能周囲環境	-20~60度、湿度90%	-20~60度、湿度90%
外形寸法	137(径)×102(高)mm	137(径)×102(高)mm
重量	890g	890g
製品寸法(単位:mm)		

2MP 暗視ミニドーム型ネットワークカメラ

圧縮方式H.265に対応した暗視撮影可能なミニドーム型IPカメラ。



※電源アダプターは別売りです。

【製品特長】

- 1920×1080解像度を有する2メガピクセルカメラです。
- 集音マイクを搭載しています。
- 独自ドメインのDDNSをサポートしています。(ドメイン名:ddns.camddns.com)
- 標準ブラウザで、iOS端末からモニタリングできます。(ブラウザ:Safari)

NRPD-2065MF

希望小売価格 149,600円(税込)



型式	NRPD-2065MF
イメージセンサー	1/3インチ CMOSセンサー
解像度	1920×1080
映像圧縮方式	H.265、H.264、MJPEG
フレームレート	1920×1080:30フレーム、1280×720:30フレーム、640×480:30フレーム、640×360:30フレーム
レンズ	f=2.8mm /F2.2
撮影範囲	水平92.58°×垂直52.01°
S/N比	60dB
赤外線LED	有
赤外線照射距離	8m
被写体最低照度	カラー:0.05Lux、モノクロ:0.01Lux
シャッター速度	自動
ICR機能	有
デイナイト機能	有
WDR	有
フリッカレス機能	有
ノイズリダクション機能	有(2/3DNR)
アナログ映像出力	—
オーディオ	入力×1(内蔵マイク)、出力×1(ターミナルブロック)、音声圧縮方式:G.711、G.726
最大リモートログイン数	10
ネットワークプロトコル	IPv6、IPv4、HTTP、HTTPS、RTSP/RTP/RTCP、TCP/IP、UDP、SMTP、FTP、PPPoE、DHCP、DDNS、NTP、UPnP、SAMB A、Bonjour、Onvif profile S
ONVIF	対応
推奨ブラウザ	Internet Explorer 11.0以上
オンボードストレージ	MicroSDカードスロット(SD/SDHC/SDXC 128GB以下) ※設置環境等により安定した録画がされない場合があります。
アラーム	入力×1/出力×1
防水機能	—
耐衝撃機能	—
電源	PoE(IEEE802.3af)、DC12V
消費電力	PoE(IEEE802.3af):3W、DC12V:2.5W
消費電流	DC12V:210mA
動作可能周囲環境	0~45度、湿度90%
外形寸法	100(径)×49(高)mm
重量	180g

製品寸法(単位:mm)

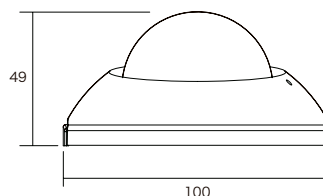

5MP 360度パノラマビュー ドーム型ネットワークカメラ

圧縮方式H.265に対応したパノラマビュードーム型IPカメラ。1台で360度の広範囲を撮影可能。



※電源アダプターは別売りです。

P4520 在庫限り

オープン価格



5メガ



H.265圧縮



デイナイト



WDR



内蔵マイク

【製品特長】

- 360°パノラマビューカメラで広範囲の撮影が可能です。
- デジタルPTZ機能搭載で、撮影範囲内をPTZカメラを操作しているように移動・拡大表示することが可能です。
- 双方向音声対応で、マイクやスピーカーを接続する事により、双方向での会話が可能です。
- 集音マイクを搭載しています。

型式	P4520
イメージセンサー	1/1.8インチ 5メガピクセルCMOSセンサー
解像度	2560×1920
映像圧縮方式	H.265, H.264, MJPEG
フレームレート	2560×1920:15フレーム、2048×1536:30フレーム、640×480:30フレーム、320×240:30フレーム
レンズ	f=1.49mm /F2.0
撮影範囲	水平180°×垂直160°
S/N比	50dB以下
赤外線LED	—
赤外線照射距離	—
被写体最低照度	カラー:0.05Lux/F2.0, モノクロ:0.001Lux/F2.0
シャッター速度	1/2~1/10000秒
ICR機能	有
デイナイト機能	有
WDR	有
フリッカレス機能	有
ノイズリダクション機能	有(2D/3D)
アナログ映像出力	—
オーディオ	入力×2(内蔵マイク、ライン入力)/出力×1(ライン出力)、音声圧縮方式:G.711 μ law, a law, AMR
最大リモートログイン数	10
ネットワークプロトコル	Bonjour, TCP/IP, DHCP, DNS, DynDNS, PPPoE, ARP, ICMP, FTP, SMTP, NTP, UPnP, RTSP, RTP, RTCP, HTTP, HTTPS, SSL, TCP, UDP
ONVIF	対応(ONVIF2.4)
推奨ブラウザ	Internet Explorer
オンボードストレージ	Micro SDカードスロット(SD/SDHC 128GB以下) ※設置環境等により安定した録画がされない場合があります。
アラーム	入力×1/出力×1
防水機能	—
耐衝撃機能	—
電源	PoE(IEEE802.3af), DC12V
消費電力	最大4.65W
消費電流	DC12V:1A
動作可能周囲環境	-10~50度、湿度80%
外形寸法	115(径)×54(高)mm
重量	240g

製品寸法(単位:mm)

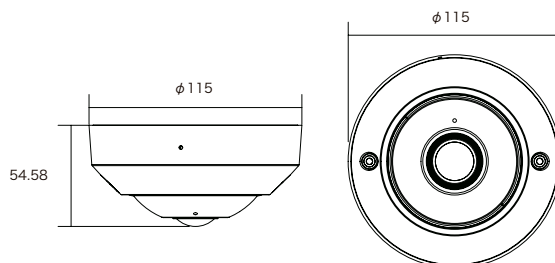

5MP 360度パノラマビュー防水耐衝撃暗視ネットワークカメラ

暗視撮影可能なパノラマビューミニドーム型IPカメラ。1台で360度の広範囲を撮影可能。



E925

オープン価格



5メガ



H.264圧縮



IP68



15m IR



デイナイト



WDR

【製品特長】

- 2592×1944解像度を有する5メガピクセルカメラです。
- H.264High Profile, MJPEG圧縮方式に対応し、デュアルストリームで出力できます。
- 赤外線暗視機能を搭載していますので暗闇での撮影も可能です。
- PoE給電に対応していますので、PoE給電機器との組み合わせで電源コンセントのない場所でも設置可能です。

型式	E925
イメージセンサー	1/3.2インチ Progressive Scan CMOS
解像度	2592×1944
映像圧縮方式	H.264, MJPEG
フレームレート	2592×1944:15フレーム、2048×1536:15フレーム、1440×1080:15フレーム、1280×960:15フレーム、800×600:15フレーム、640×480:15フレーム、320×240:15フレーム
レンズ	f=1.19/F2.0
撮影範囲	水平189.7°×垂直115.7°
ズーム	—
S/N比	52db
赤外線LED	3IR
赤外線照射距離	最大15m
被写体最低照度	カラー時:0.1Lux/F2.0・モノクロ時:0Lux/F2.0
シャッター速度	1/5-1/2000(マニュアル)、1/5-1/10000(オート)
ICR機能	有
OSD機能	有
デイナイト機能	有
WDR	有(DWDR)
フリッカレス機能	有
ノイズリダクション機能	有(2D+3D DNR)
アナログ映像出力	—
オーディオ	単方向(マイク入力、ライン入力) 音声圧縮方式(8 kHz、16ビットエンコーディング、モノラル、PCM、G.711)
ネットワークプロトコル	IPv4/v6、TCP、UDP、DHCP、PPPoE、HTTP、HTTPS、DNS、DDNS、NTP、RTP、RTSP、RTCP、SMTP、FTP、IGMP、ICMP、ARP、Bonjour、UPnP、QoS、SNMP、IEEE 802.1X
ONVIF	対応(Profile S、Profile G、Profile T、Profile Q)
オンボードストレージ	Micro SDHC、Micro SDXC
アラーム	—
防水機能	IP68
耐衝撃機能	IK10
電源	PoE Class2(IEEE802.3af)
消費電力	5.04W(PoE)
動作可能周囲環境	-20~50度、湿度最大85%(結露無きこと)
外形寸法	115.14(径)×70.10(高)
重量	469g

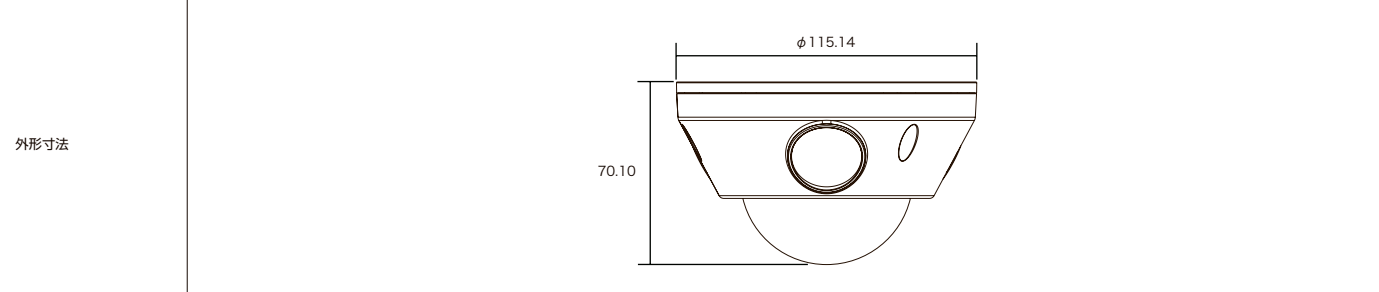

防水暗視バリフォーカルネットワークカメラ

圧縮方式H.265に対応した暗視撮影可能なバリフォーカル防水IPカメラ。



※電源アダプターは別売りです。

NIPB-2065BM

希望小売価格 228,800円(税込)



2メガ

H.265圧縮

IP66準拠

赤外線照射

WDR

NIPB-4065BM

希望小売価格 272,800円(税込)



2592×1520

H.265圧縮

IP66準拠

赤外線照射

WDR

【製品特長】

- 双方向音声対応で、マイクやスピーカーを接続する事により、双方向での会話が可能です。
- IP66規格準拠で防水、防塵性に優れています。
- 独自ドメインのDDNSをサポートしています。(ドメイン名: ddns.camddns.com)
- 標準ブラウザで、iOS端末からモニタリングできます。(ブラウザ: Safari)

型式	NIPB-2065BM	NIPB-4065BM
イメージセンサー	1/2.8インチ Sony Starvis CMOSセンサー	1/2.7インチ CMOSセンサー
解像度	1920×1080	2592×1520
映像圧縮方式	H.265, H.264, MJPEG	H.265, H.264, MJPEG
フレームレート	1920×1080:30フレーム、1280×720:30フレーム、640×480:30フレーム、640×360:30フレーム	2592×1520:30フレーム、1920×1080:30フレーム、1280×720:30フレーム、640×480:30フレーム
レンズ	f=2.8~12mm /F1.4	f=2.8~12mm /F1.4
撮影範囲	水平99.94°×垂直53.13°~水平34.95°×垂直19.13°	水平93.85°×垂直67.97°~水平32.57°×垂直23.86°
S/N比	65dB	65dB
赤外線LED	有	有
赤外線照射距離	40m	40m
被写体最低照度	カラー:0.003Lux,モノクロ:0.001Lux	カラー:0.05Lux,モノクロ:0.01Lux
シャッター速度	自動、1/30~1/10000秒	自動、1/30~1/10000秒
ICR機能	有	有
デイナイト機能	有	有
WDR	有	有
フリッカレス機能	有	有
ノイズリダクション機能	有(2/3DNR)	有(2/3DNR)
アナログ映像出力	-	-
オーディオ	入力×1(3.5mmジャック(LINE IN)),出力×1(3.5mmジャック(LINE OUT)) 音声圧縮方式:G.711,G.726	入力×1(3.5mmジャック(LINE IN)),出力×1(3.5mmジャック(LINE OUT)) 音声圧縮方式:G.711,G.726
最大リモートログイン数	10	10
ネットワークプロトコル	IPv6、IPv4、HTTP、HTTPS、SNMP、SSL、TLS、DNS、ICMP、IGMP、ARP、SNTP、QoS/DSCP、CoS、IEEE 802.1X、RTSP/RTP/RTCP、TCP/IP、UDP、SMTP、FTP、PPPoE、DHCP、DDNS、NTP、UPnP、SMB、Bonjour、Onvif profile S	IPv6、IPv4、HTTP、HTTPS、SNMP、SSL、TLS、DNS、ICMP、IGMP、ARP、SNTP、QoS/DSCP、CoS、IEEE 802.1X、RTSP/RTP/RTCP、TCP/IP、UDP、SMTP、FTP、PPPoE、DHCP、DDNS、NTP、UPnP、SMB、Bonjour、Onvif profile S
ONVIF	対応	対応
推奨ブラウザ	Internet Explorer 11.0以上	Internet Explorer 11.0以上
オンボードストレージ	MicroSDカードスロット(SD/SDHC/SDXC 128GB以下) ※設置環境等により安定した録画がされない場合があります。	MicroSDカードスロット(SD/SDHC/SDXC 128GB以下) ※設置環境等により安定した録画がされない場合があります。
アラーム	入力×1/出力×1	入力×1/出力×1
防水機能	IP66	IP66
電源	PoE(IEEE802.3af)、DC12V	PoE(IEEE802.3af)、DC12V
消費電力	PoE(IEEE802.3af):6.2W、DC12V:5.5W	PoE(IEEE802.3af):8.1W、DC12V:6.2W
消費電流	DC12V:460mA	DC12V:520mA
動作可能周囲温度	-20~60度、湿度90%	-20~60度、湿度90%
外形寸法	77.4(径)×172(奥)mm	77.4(径)×172(奥)mm
重量	1100g	1100g

製品寸法(単位:mm)

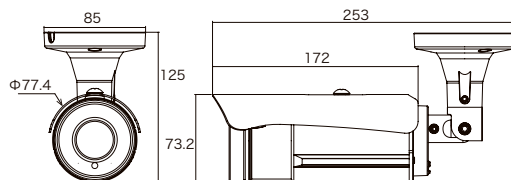
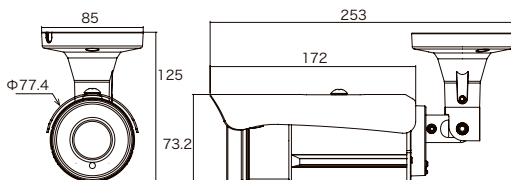

防水暗視電動バリフォーカルネットワークカメラ

圧縮方式H.265に対応した暗視撮影可能な電動バリフォーカル防水IPカメラ。
設置場所に合わせて電動でレンズのズーム調整が可能。



※電源アダプターは別売りです。

【製品特長】

- 電動バリフォーカルレンズにより、画面を見ながら画角調整を行うことが可能です。
- 双方向音声対応で、マイクやスピーカーを接続する事により、双方向での会話が可能です。
- IP66規格準拠で防水、防塵性に優れています。
- 独自ドメインのDDNSをサポートしています。(ドメイン名:ddns.camddns.com)
- 標準ブラウザで、iOS端末からモニタリングできます。(ブラウザ:Safari)

型式	NIPB-2065BM-M	NIPB-4065BM-M
イメージセンサー	1/2.8インチ Sony Starvis CMOSセンサー	1/2.7インチ CMOSセンサー
解像度	1920×1080	2592×1520
映像圧縮方式	H.265、H.264、MJPEG	H.265、H.264、MJPEG
フレームレート	1920×1080:30フレーム、1280×720:30フレーム、640×480:30フレーム、640×360:30フレーム	2592×1520:30フレーム、1920×1080:30フレーム、1280×720:30フレーム、640×480:30フレーム
レンズ	f=2.8~12mm /F1.4、4.2倍モータライズレンズ	f=2.8~12mm /F1.4、4.2倍モータライズレンズ
撮影範囲	水平94.46°×垂直50.23°~水平33.1°×垂直18.09°	水平93.85°×垂直67.97°~水平32.57°×垂直23.86°
ズーム	4.2倍	4.2倍
S/N比	65dB	65dB
赤外線LED	有	有
赤外線照射距離	40m	40m
被写体最低照度	カラー:0.003Lux、モノクロ:0.001Lux	カラー:0.05Lux、モノクロ:0.01Lux
シャッター速度	自動、1/30~1/10000秒	自動、1/30~1/10000秒
ICR機能	有	有
デイトライト機能	有	有
WDR	有	有
フリッカレス機能	有	有
ノイズリダクション機能	有(2/3DNR)	有(2/3DNR)
アナログ映像出力	-	-
オーディオ	入力×1(3.5mmジャック(LINE IN))、出力×1(3.5mmジャック(LINE OUT)) 音声圧縮方式:G.711、G.726	入力×1(3.5mmジャック(LINE IN))、出力×1(3.5mmジャック(LINE OUT)) 音声圧縮方式:G.711、G.726
最大リモートログイン数	10	10
ネットワークプロトコル	IPv6、IPv4、HTTP、HTTPS、SNMP、SSL、TLS、DNS、ICMP、IGMP、ARP、SNTP、QoS/DSCP、CoS、IEEE 802.1X、RTSP/RTP/RTCP、TCP/IP、UDP、SMTP、FTP、PPPoE、DHCP、DDNS、NTP、UPnP、SAMBAA、Bonjour、Onvif profile S	IPv6、IPv4、HTTP、HTTPS、SNMP、SSL、TLS、DNS、ICMP、IGMP、ARP、SNTP、QoS/DSCP、CoS、IEEE 802.1X、RTSP/RTP/RTCP、TCP/IP、UDP、SMTP、FTP、PPPoE、DHCP、DDNS、NTP、UPnP、SAMBAA、Bonjour、Onvif profile S
ONVIF	対応	対応
推奨ブラウザ	Internet Explorer 11.0以上	Internet Explorer 11.0以上
オンボードストレージ	MicroSDカードスロット(SD/SDHC/SDXC 128GB以下) ※設置環境等により安定した録画がされない場合があります。	MicroSDカードスロット(SD/SDHC/SDXC 128GB以下) ※設置環境等により安定した録画がされない場合があります。
アラーム	入力×1/出力×1	入力×1/出力×1
防水機能	IP66	IP66
電源	PoE(IEEE802.3af)、DC12V	PoE(IEEE802.3af)、DC12V
消費電力	PoE(IEEE802.3af):6.9W、DC12V:5.7W	PoE(IEEE802.3af):8.7W、DC12V:6.5W
消費電流	DC12V:480mA	DC12V:540mA
動作可能周囲環境	-20~60度、湿度90%	-20~60度、湿度90%
外形寸法	77.4(径)×172(奥)mm	77.4(径)×172(奥)mm
重量	1100g	1100g

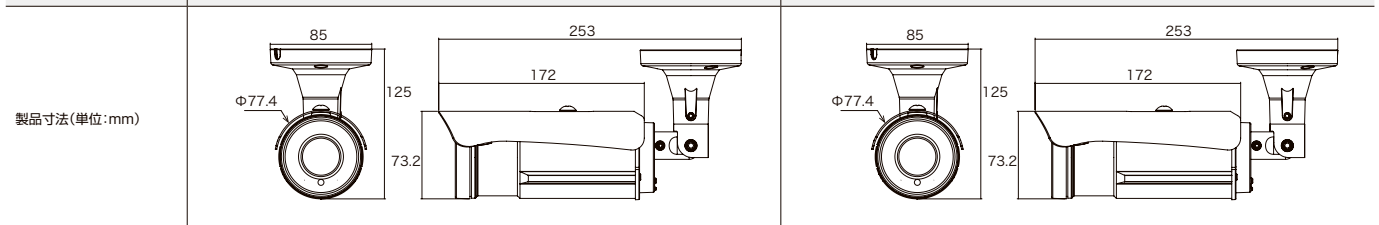

製品寸法(単位:mm)

2MP 防水暗視ネットワークカメラ

圧縮方式H.265に対応した暗視撮影可能な防水IPカメラ。



※電源アダプターは別売りです。

NRPB-2065F28

希望小売価格 176,000円(税込)



2メガ

H.265圧縮

IP66準拠

赤外線照射

WDR

【製品特長】

- 1920×1080解像度を有する2メガピクセルカメラです。
- IP66規格準拠で防水、防塵性に優れています。
- 独自ドメインのDDNSをサポートしています。(ドメイン名: ddns.camddns.com)
- 標準ブラウザで、iOS端末からモニタリングできます。(ブラウザ: Safari)

型式	NRPB-2065F28
イメージセンサー	1/3インチ CMOSセンサー
解像度	1920×1080
映像圧縮方式	H.265, H.264, MJPEG
フレームレート	1920×1080:30フレーム、1280×720:30フレーム、640×480:30フレーム、640×360:30フレーム
レンズ	f=2.8mm /F2.2
撮影範囲	水平92.58°×垂直52.01°
S/N比	60dB
赤外線LED	有
赤外線照射距離	30m
被写体最低照度	カラー:0.05Lux、モノクロ:0.01Lux
シャッター速度	自動
ICR機能	有
デイナイト機能	有
WDR	有
フリッカレス機能	有
ノイズリダクション機能	有(2/3DNR)
アナログ映像出力	-
オーディオ	-
最大リモートログイン数	10
ネットワークプロトコル	IPv6、IPv4、HTTP、HTTPS、RTSP/RTP/RTCP、TCP/IP、UDP、SMTP、FTP、PPPoE、DHCP、DDNS、NTP、UPnP、SAMBA、Bonjour、Onvif profile S
ONVIF	対応
推奨ブラウザ	Internet Explorer 11.0以上
オンボードストレージ	-
アラーム	-
防水機能	IP66
電源	PoE(IEEE802.3af)、DC12V
消費電力	PoE(IEEE802.3af):4.5W、DC12V:3.5W
消費電流	DC12V:290mA
動作可能周囲環境	-10~60度、湿度90%
外形寸法	68.4(径)×101.5(奥)mm
重量	480g

製品寸法(単位:mm)

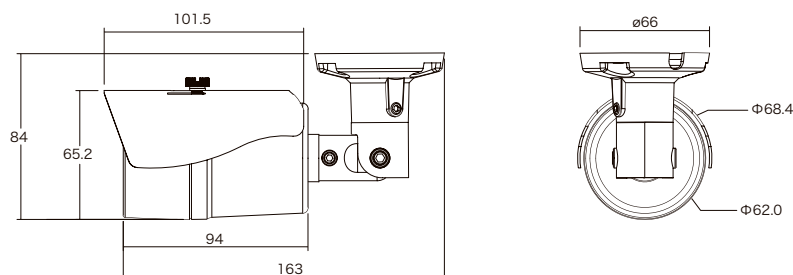

2MP 20倍光学ズームスピードドーム ネットワークカメラ

圧縮方式H.265に対応した暗視撮影可能な20倍光学ズームスピードドーム ネットワークカメラ。
屋外設置可能。



※電源アダプターが付属しています。

NSPD-8220-OH

在庫限り

希望小売価格 506,000円(税込)



2メガ



H.265圧縮



IP66準拠



光学ズーム



赤外線照射



WDR

【製品特長】

- 1920×1080解像度を有する2メガピクセルカメラです。
- 光学ズーム20倍レンズを搭載しています。
- パン(水平)の動作は360°エンドレス回転でスムーズなコントロールが可能です。
- PoE受電(IEEE802.3at)に対応していますので、PoE給電機器との組合せで電源コンセントの無い場所でも設置可能です。
- ビデオ出力が可能で、画角調整に利用できます。

型式	NSPD-8220-OH
イメージセンサー	1/2.8インチ スターライトCMOSセンサー
解像度	1920×1080
映像圧縮方式	H.265、H.264、MJPEG
フレームレート	1920×1080:30フレーム、1280×720:30フレーム、640×480:30フレーム
レンズ	f=5.5~110mm /F1.6~3.5
撮影範囲	水平51°×垂直33°~水平2.6°×垂直2°
ズーム	光学ズーム:20倍
S/N比	53dB以上(AGC OFF)
赤外線照射距離	150m
被写体最低照度	カラー:0.001Lux(赤外線OFF)、モノクロ:0.0001Lux(赤外線OFF)、モノクロ:0Lux(赤外線ON)
シャッター速度	自動、1/5~1/5000秒
ICR機能	有
デイナイト機能	有
WDR	有
フリッカレス機能	有
ノイズリダクション機能	有(3DNR)
アナログ映像出力	有(BNC×1)※設置時の撮影範囲調整用
オーディオ	入力×1(ターミナルブロック)/出力×1(ターミナルブロック)、音声圧縮方式:G.711A
最大リモートログイン数	10
ネットワークプロトコル	IPv6、IPv4、HTTP、HTTPS、SSL、DNS、DynDNS、ICMP、ARP、RTSP/RTP/RTCP、TCP/IP、UDP、SMTP、FTP、PPPoE、DHCP、NTP、UPnP、Bonjour
ONVIF	対応(ONVIF2.4 & Profile S)
推奨ブラウザ	Internet Explorer
オンボードストレージ	MicroSDカードスロット(SD/SDHC/SDXC 128GB以下) ※設置環境等により安定した録画がされない場合があります。
アラーム	入力×2/出力×2
防水機能	IP66
電源	PoE(IEEE802.3at)、DC24V
消費電力	PoE(IEEE802.3at):30W、DC24V:36W
消費電流	DC24V:1.5A
動作可能周囲環境	-40~60度、湿度90%
外形寸法	216(径)×379.5(高)mm
重量	6700g

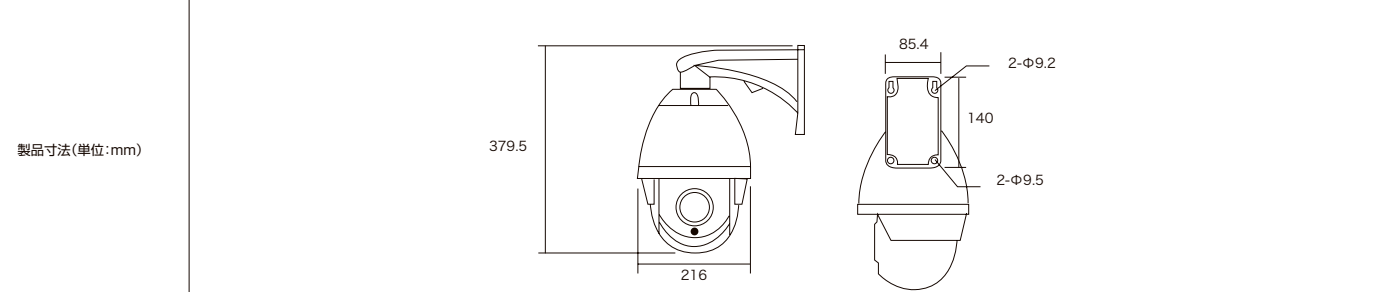

NSV6シリーズ NASベース型NVR

多くのメーカーのIPカメラと互換性があるので、各種メーカーのIPカメラが混在する環境でも統一したシステムを簡単に構築可能です。HDDの増設が可能ですので安全かつ長期間録画データを保存する事ができます。



NSV602

オープン価格



NSV604

オープン価格

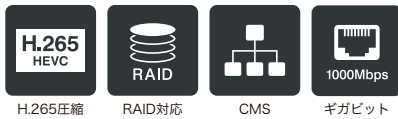

H.265圧縮

RAID対応

CMS

ギガビット

【製品特長】

- 圧縮方式H.265対応で、従来のNVRよりも効率良く録画ができます。
- OSはエンベデッドLinux採用で、安定性が高くウィルスの攻撃にも堅牢な設計です。
- 多くのメーカーのIPカメラと互換性があるので、各種メーカーのIPカメラが混在する環境でも統一したシステムを簡単に構築可能です。
- 最大64チャンネルの遠隔ライブ映像表示が可能です。
- iPhone、iPad、Android携帯でライブ映像を見ることができます。(Smart Phone APP: NUUO iViewer)

型式	NSV602	NSV604
録画可能カメラ台数	1~2(最大4)	1~4
対応可能HDD最大容量	4TB	4TB
搭載可能ハードディスク台数	SATA II × 2(最大8TB)	SATA II × 2(最大8TB)
RAIDレベル	RAID 0, 1	RAID 0, 1
I/Oインターフェイス	—	—
LAN伝送速度	10/100/1000 Mbps(RJ45×2)	10/100/1000 Mbps(RJ45×2)
フレームフォーマット	H.265、H.264、MPEG4、M-JPEG、MxPEG(IPカメラに依存)	H.265、H.264、MPEG4、M-JPEG、MxPEG(IPカメラに依存)
処理性能	1.3M解像度で約60fps、最大ビットレート40Mbps	1.3M解像度で約60fps、最大ビットレート40Mbps
クライアントPC CPU	Intel Pentium - 3.7GHz以上	Intel Pentium - 3.7GHz以上
クライアントPC RAM	2GB以上	2GB以上
クライアントPC OS	Windows7(32/64-bit)、Windows8/8.1(32/64-bit)、Windows10(32/64-bit)	Windows7(32/64-bit)、Windows8/8.1(32/64-bit)、Windows10(32/64-bit)
ユーザーインターフェイス	Internet Explorer11以上、専用クライアントアプリケーション	Internet Explorer11以上、専用クライアントアプリケーション
録画モード	連続、スケジュール、イベント、カメラデジタル入力	連続、スケジュール、イベント、カメラデジタル入力
遠隔ライブ映像コントロール	ライブ映像、PTZ機能、リモートI/O、スナップショット、E-Map	ライブ映像、PTZ機能、リモートI/O、スナップショット、E-Map
遠隔ライブ映像最大モニタリング数	64CH	64CH
遠隔再生映像最大モニタリング数	8ユーザー	8ユーザー
音声録画	音声および映像の同時録画(同期)	音声および映像の同時録画(同期)
POS	ライブ映像、録画、販売情報の検索	ライブ映像、録画、販売情報の検索
自動バックアップ	FTPサイトへの自動バックアップ	FTPサイトへの自動バックアップ
IVS再生検索	動作検出、置き去り検知、遺失検知、ピント外れ、カメラ遮断検知	動作検出、置き去り検知、遺失検知、ピント外れ、カメラ遮断検知
消費電力	40W	40W
動作可能周囲環境	0~40度、湿度10~95%	0~40度、湿度10~95%
外形寸法	123(幅)×164(高)×207(奥)mm	123(幅)×164(高)×207(奥)mm
重量	1.26kg	1.26kg

製品寸法(単位:mm)

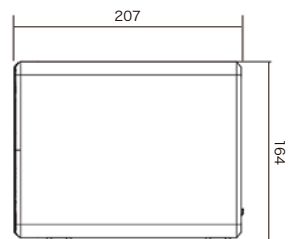
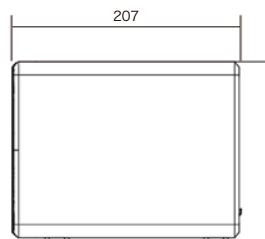



NSV608

オープン価格

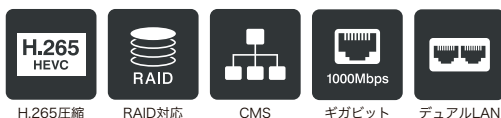

H.265圧縮 RAID対応 CMS ギガビット デュアルLAN



NSV616

オープン価格

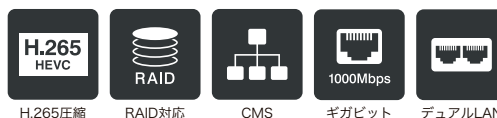

H.265圧縮 RAID対応 CMS ギガビット デュアルLAN

【製品特長】

- 圧縮方式H.265対応で、従来のNVRよりも効率良く録画ができます。
- OSはエンベデッドLinux採用で、安定性が高くウィルスの攻撃にも堅牢な設計です。
- 多くのメーカーのIPカメラと互換性があるので、各種メーカーのIPカメラが混在する環境でも統一したシステムを簡単に構築可能です。
- 最大64チャンネルの遠隔ライブ映像表示が可能です。
- iPhone、iPad、Android携帯でライブ映像を見ることができます。(Smart Phone APP: NUUO iViewer)

型式	NSV608	NSV616
録画可能カメラ台数	1~8	1~16
対応可能HDD最大容量	4TB	4TB
搭載可能ハードディスク台数	SATA II ×4(最大16TB)	SATA II ×4(最大16TB)
RAIDレベル	RAID 0、1、10	RAID 0、1、10
I/Oインターフェイス	—	—
LAN伝送速度	10/100/1000 Mbps(RJ45×2)	10/100/1000 Mbps(RJ45×2)
フレームフォーマット	H.265、H.264、MPEG4、M-JPEG、MxPEG(IPカメラに依存)	H.265、H.264、MPEG4、M-JPEG、MxPEG(IPカメラに依存)
処理性能	1.3M解像度で約240fps、最大ビットレート80Mbps	1.3M解像度で約240fps、最大ビットレート80Mbps
クライアントPC CPU	Intel Pentium - 3.7GHz以上	Intel Pentium - 3.7GHz 以上
クライアントPC RAM	2GB以上	2GB 以上
クライアントPC OS	Windows7(32/64-bit)、Windows8/8.1(32/64-bit)、Windows10(32/64-bit)	Windows7(32/64-bit)、Windows8/8.1(32/64-bit)、Windows10(32/64-bit)
ユーザーインターフェイス	Internet Explorer8.0以上、専用クライアントアプリケーション	Internet Explorer8.0 以上、専用クライアントアプリケーション
録画モード	連続、スケジュール、イベント、カメラデジタル入力	連続、スケジュール、イベント、カメラデジタル入力
遠隔ライブ映像コントロール	ライブ映像、PTZ機能、リモートI/O、スナップショット、E-Map	ライブ映像、PTZ機能、リモートI/O、スナップショット、E-Map
遠隔ライブ映像最大モニタリング数	64CH	64CH
遠隔再生映像最大モニタリング数	8ユーザー	8ユーザー
音声録画	音声および映像の同時録画(同期)	音声および映像の同時録画(同期)
POS	ライブ映像、録画、販売情報の検索	ライブ映像、録画、販売情報の検索
自動バックアップ	FTPサイトへの自動バックアップ	FTPサイトへの自動バックアップ
IVS再生検索	動作検出、置き去り検知、遺失検知、ピント外れ、カメラ遮断検知	動作検出、置き去り検知、遺失検知、ピント外れ、カメラ遮断検知
消費電力	80W	80W
動作可能周囲環境	0~40度、湿度10~95%	0~40度、湿度10~95%
外形寸法	192(幅)×163.38(高)×244.31(奥)mm	192(幅)×163.38(高)×244.31(奥)mm
重量	2.0kg	2.0kg

製品寸法(単位:mm)

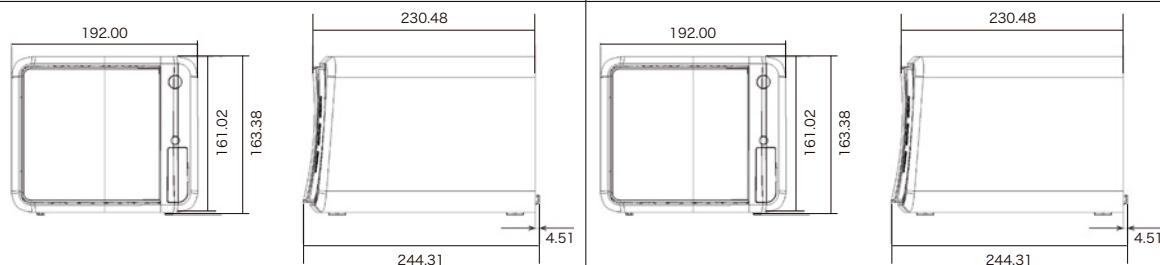

AIソリューション

IPソリューション

AHDソリューション

ALCOHOLCHECKERソリューション

THERMALソリューション

DIYソリューション

周辺機器

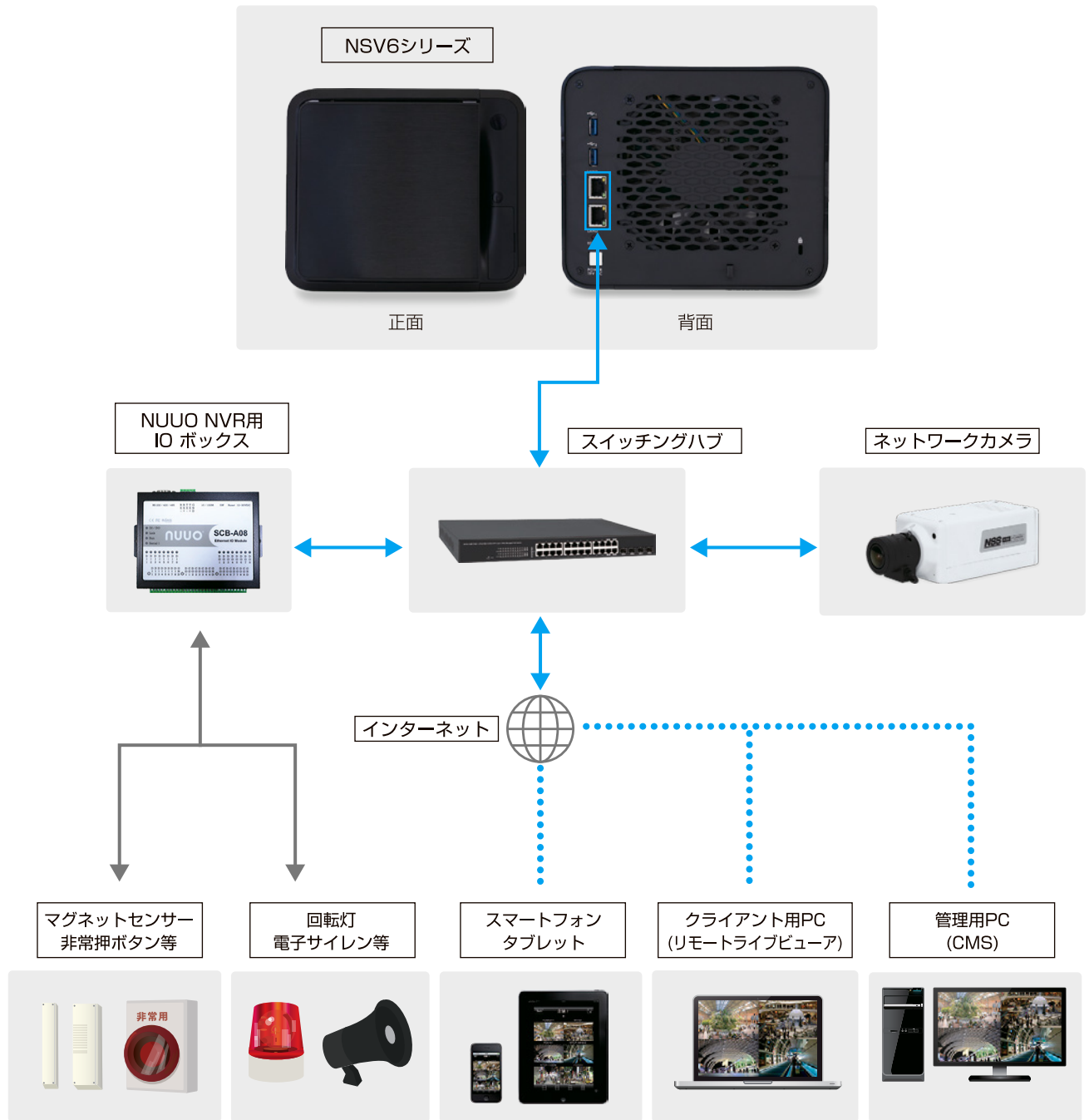
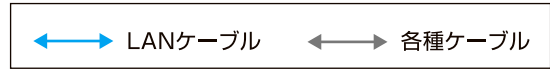

対応するIPカメラブランド



※対応カメラは順次追加していきます

NSVS7シリーズ スタンドアロンNVR

スタンドアロンで、設定などにPCが必要ありません。また多くのメーカーのIPカメラとの互換性も備えています。



NSVS704T	オープン価格
NSVS706T	オープン価格
NSVS708T	オープン価格
NSVS710T	オープン価格
NSVS712T	オープン価格
NSVS714T	オープン価格
NSVS716T	オープン価格



【製品特長】

- 圧縮方式H.265対応で従来のNVRよりも効率良く録画ができます。
- 多くのメーカーのIPカメラと互換性があるので、各種メーカーのIPカメラが混在する環境でも統一したシステムを簡単に構築可能です。
- HDMI出力、マウス、キーボード接続によりPCレスで使用可能です。
- ezNUUOシステムで、ポート開放、固定IP不要で、専用サイトにてレコーダーのサーバーIDを入力するだけで、ブラウザから簡単にリモートアクセスが可能です。
- ワンクリックセットアップ機能により、カメラIPアドレス、アカウント情報の入力不要で、簡単にカメラ登録が可能です。
- 別途ライセンスを購入すると16chまで拡張する事が可能です。(2ch単位で追加可能)
- iPhone、iPad、Android携帯でライブ映像を見ることができます。(Smart Phone APP: NUUO iViewer)

型式	NSVS700T
OS	エンベデッドLinux
映像圧縮形式	H.265/H.264
録画可能カメラ台数	4(最大16)
映像出力	HDMI(4K)×1、VGA(1080p)×1
表示/録画解像度	3840×2160、1920×1080、1440×900、1280×1024
録画性能	4K:60fps、1080p:240fps(最大ビットレート200Mbps)
標準内蔵HDD容量	2TB(オプションにて16TBまで増設可能)
搭載可能ハードディスク台数	3.5インチ×2
RAIDレベル	RAID0、1
表示パターン	全画面、4分割、6分割、9分割、10分割、12分割、16分割
録画モード	連続、スケジュール、モーション、アラーム
アラーム録画	プリアラーム:3~180秒、ポストアラーム:3~180秒
デジタルズーム	最大64倍
再生検索モード	時間検索
再生コントロール	早送り、早戻し、一時停止、コマ送り、再生速度(×1、×2、×4、×8、×16)
バックアップデバイス	USBメモリ、ネットワーク
バックアップデータフォーマット	専用フォーマット
USB端子	前面×2(USB2.0×2)
外部ストレージ	-
オーディオ	入力:3.5mmジャック×1、出力:3.5mmジャック×1
I/O	アラーム入力×8、アラーム出力×1
イーサネット	10/100/1000 Base-T(RJ45×2)
ネットワークプロトコル	TCP/IP、SMTP、DHCP、DDNS、UPnP、NTP、FTP
リモートクライアント	PCクライアント:専用ソフトウェア(Windows)、ブラウザ(InternetExplorer) モバイルクライアント:iOS/Android
最大リモートログイン数	最大64チャンネル
コントローラー	マウス
電源	DC12V / 3A
最大消費電力	最大36W
動作可能周囲環境	-10~50度、湿度90%
外形寸法	372(幅)×46.5(高)×310.5(奥)mm
重量	1.93kg

製品寸法(単位:mm)



NSVS7シリーズ スタンドアローンNVR

スタンドアローンで、設定などにPCが必要ありません。また多くのメーカーのIPカメラとの互換性も備えています。



【製品特長】

- 圧縮方式H.265対応で従来のNVRよりも効率良く録画ができます。
- 多くのメーカーのIPカメラと互換性があるので、各種メーカーのIPカメラが混在する環境でも統一したシステムを簡単に構築可能です。
- HDMI出力、マウス、キーボード接続によりPCレスで使用可能です。
- 別途ライセンスを購入すると、32chまで拡張する事が可能です。(2ch単位で追加可能)

NSVS704P	希望小売価格 1,254,000円(税込)
NSVS706P	希望小売価格 1,292,500円(税込)
NSVS708P	希望小売価格 1,331,000円(税込)
NSVS710P	希望小売価格 1,369,500円(税込)
NSVS712P	希望小売価格 1,408,000円(税込)
NSVS714P	希望小売価格 1,446,500円(税込)
NSVS716P	希望小売価格 1,485,000円(税込)
NSVS718P	希望小売価格 1,523,500円(税込)
NSVS720P	希望小売価格 1,562,000円(税込)
NSVS722P	希望小売価格 1,600,500円(税込)
NSVS724P	希望小売価格 1,639,000円(税込)
NSVS726P	希望小売価格 1,677,500円(税込)
NSVS728P	希望小売価格 1,716,000円(税込)
NSVS730P	希望小売価格 1,754,500円(税込)
NSVS732P	希望小売価格 1,793,000円(税込)

- ezNUUOシステムで、ポート開放、固定IP不要で、専用サイトにてレコーダーのサーバーIDを入力するだけで、ブラウザから簡単にリモートアクセスが可能です。
- ワンクリックセットアップ機能により、カメラIPアドレス、アカウント情報の入力不要で、簡単にカメラ登録が可能です。
- iPhone、iPad、Android携帯でライブ映像を見ることができます。(Smart Phone APP:NUUO iViewer)

型式	NSVS700P
OS	エンベデッドLinux
映像圧縮形式	H.265/H.264
登録可能カメラ台数	4(最大32)
映像出力	HDMI(4K)×1、VGA(1080p)×1
表示/録画解像度	3840×2160、2560×1440、1920×1080、1280×1024、1280×720、1024×768
録画性能	4K:120fps、1080p:480fps(最大200Mbps)
標準内蔵HDD容量	2TB(オプションにて32TBまで増設可能)
搭載可能ハードディスク台数	3.5インチ×8
RAIDレベル	RAID0、1、5、10
表示パターン	全画面、4分割、9分割、16分割、17分割、25分割、32分割、36分割
録画モード	連続、スケジュール、モーション、アラーム
アラーム録画	プリアラーム:3~180秒、ポストアラーム:3~180秒
デジタルズーム	最大64倍
再生検索モード	時間検索
再生コントロール	早送り、早戻し、一時停止、コマ送り、コマ戻し、再生速度(×1、×2、×4、×8、×16)
バックアップデバイス	USBメモリ、外付けHDD、ネットワーク
バックアップデータフォーマット	専用フォーマット
USB端子	前面×2(USB2.0)、背面×2(USB3.0、2.0)
外部ストレージ	e-SATA×1
オーディオ	入力:RCA×1、出力:RCA×1
I/O	RS485、アラーム入力×4、アラーム出力×4
イーサネット	10/100/1000 Base-T(RJ45×2)
ネットワークプロトコル	TCP/IP、SMTP、DHCP、DDNS、UPnP、NTP、FTP
リモートクライアント	PCクライアント:専用ソフトウェア(Windows)、ブラウザ(Internet Explorer)、モバイルクライアント:iOS/Android
最大リモートログイン数	最大64チャンネル
コントローラー	マウス
電源	AC100V~240V
最大消費電力	最大200W
動作可能周囲環境	-10~55度、10~90%
外形寸法	440(幅)×90(高)×432(奥)mm
重量	7kg

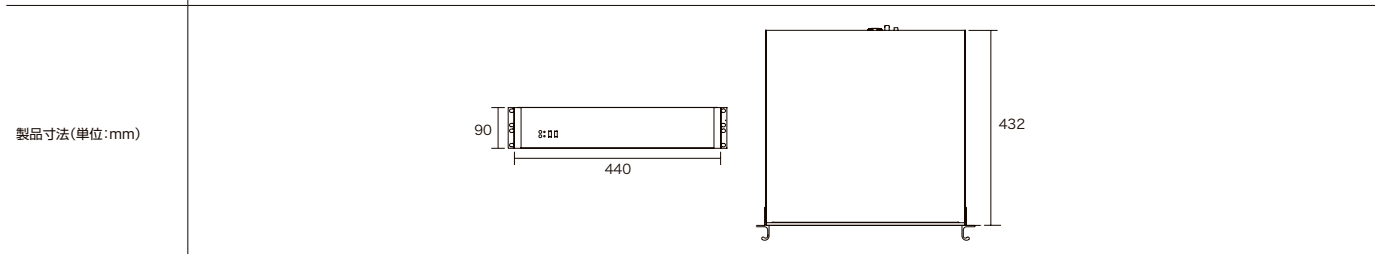

AI ユニタリ

IP ユニタリ

AHD ユニタリ

ALCOHOLCHECKER ユニタリ

THERMAL ユニタリ

DIY ユニタリ

周辺機器

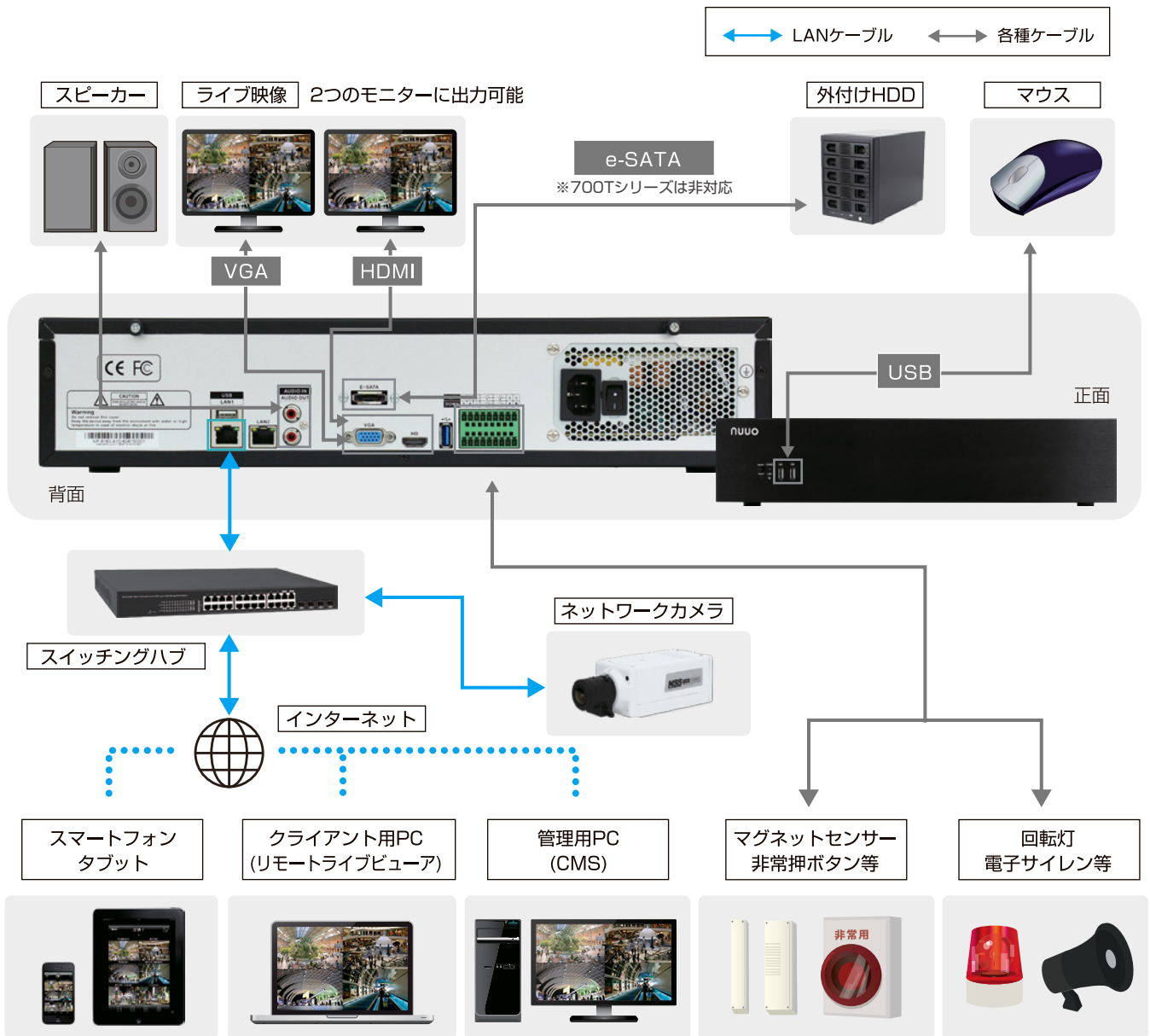

eznuuo[®]

ezNUUOサービスで、今までにない簡単なネットワーククライアントアクセスを実現します。NUUO専用サーバーを介してNVRにアクセスすることで、難しいグローバルIPアドレス、DDNSの設定や、ポート解放などが不要で簡単にインターネットアクセスが可能です。

STEP1



STEP2

パソコンから<http://www.eznuuo.com>にアクセスし、サーバーID・ユーザーアカウント情報を入力



対応する IP カメラブランド



※対応カメラは順次追加していきます

NSV2Uシリーズ 19インチラックマウント対応2UプロフェッショナルNVR

モニタ出力にHDMI、VGAを搭載し、19インチサーバラックに対応したプロフェッショナルNVR。
多くのIPカメラメーカーとの互換性があり、各種メーカーのIPカメラが混在する環境でも統一したシステムを簡単に構築可能です。



NSV2U04/08/12/16/20/24

オープン価格



【製品特長】

- 圧縮方式H.265対応で、従来のNVRよりも効率良く録画ができます。
- 2U19インチラックマウントサイズでサーバラック等への収納が可能です。
- 多くのメーカーのIPカメラと互換性があるので、各種メーカーのIPカメラが混在する環境でも統一したシステムを簡単に構築可能です。
- HDMI出力、マウス、キーボード接続により、PCレスで使用可能です。
- ハードディスクを2基搭載する事でミラーリングが可能です(RAID1)。
- 外部インターフェース(iSCSI等)でのHDDの増設が可能です。
- iPhone、iPad、Android携帯でライブ映像を見ることができます。(Smart Phone APP : NUUO iViewer)

型式	NSV2U
録画可能カメラ台数	4~24
オペレーティングシステム	Windows10
映像出力	HDMI×1、VGA×1
内蔵HDD	録画データ領域: 1TB(オプションにて24TBまで増設可能)
搭載可能HDD	録画用HDD×3
RAIDレベル	RAID 0、1
バックアップ	USB
オーディオ入出力	マイク入力、スピーカー出力
LAN伝送速度	10/100/1000 Mbps(RJ45)
映像圧縮形式	H.265、H.264、MPEG4、MJPEG、MxPEG(IPカメラに依存)
処理性能	2.0M/30fps
録画モード	連続、スケジュール、イベント
分割表示パターン	1、4、6、9、10、12、13、16、17、25、36、48、49、64
映像解析	動作検知、遺失物検知、不審物検知、カメラ遮断検知、ピント外れ、シグナルロスト
インスタントアクション	E-Mapポップアップ、モニタ画面表示、Eメール送信、音声アラーム、デジタルアウトプットアラームトリガー、PTZカメラ操作、CMSに送信、FTPアップロード
デジタルズーム	64倍
音声	音声双方向対応
遠隔ライブ映像最大モニタリング数	128CH
遠隔再生映像最大モニタリング数	64ユーザー
言語	日本語
動作可能周囲温度	0~40度
電源	AC100V
外形寸法	483(幅)×89(高)×580(奥)mm

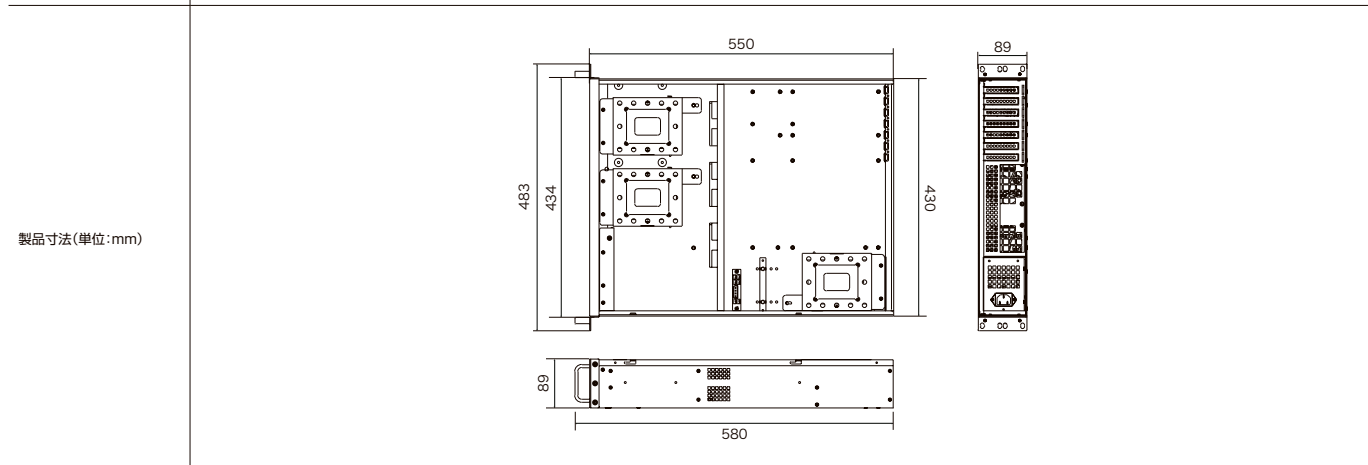

NSV2Uシリーズ システム構成図

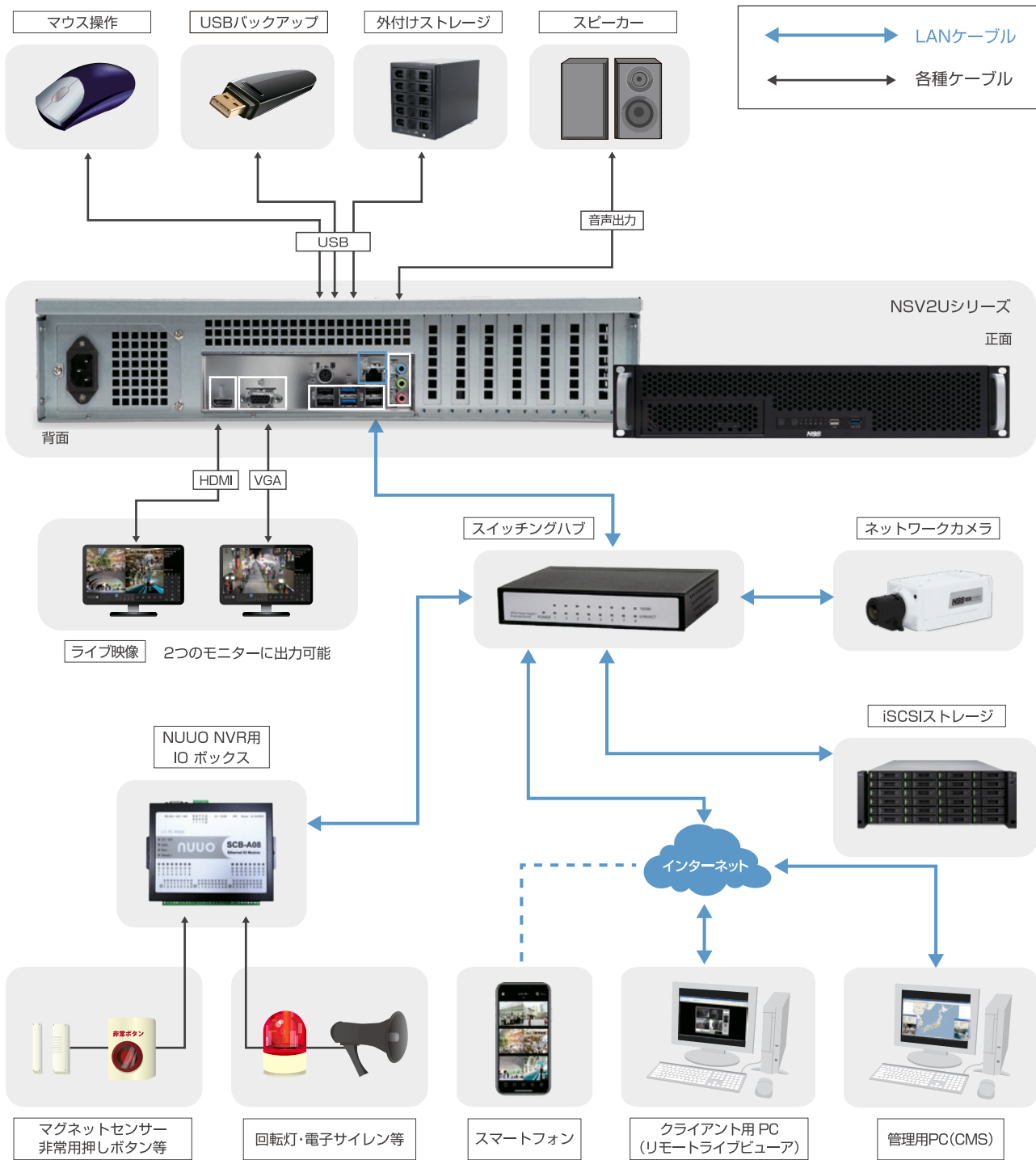

対応する IP カメラブランド



NSVT9シリーズ NASベース型プロフェッショナルNVR

高いスループット能力を有し、カメラの台数が多い案件や、高解像度IPカメラの録画も安心のプロフェッショナルNVR。



NSVT904-1U

オープン価格



H.265圧縮 RAID対応 ギガビット デュアルLAN

【製品特長】

- 日本語メニューに対応しています。
- H.265圧縮方式、メガピクセルのIPカメラに対応しています。
- OSはエンベデッドLinux採用で、安定性が高くウィルスの攻撃にも堅牢な設計です。
- 多くのメーカーのIPカメラと互換性があるので、各種メーカーのIPカメラが混在する環境でも統一したシステムを簡単に構築可能です。
- 別途ライセンスを購入すると、最大で128chまで拡張する事が可能です。
- 高いスループット能力(最大250Mbps)を有し、高解像度カメラの128台接続を実現します。
- デュアルLAN対応で、カメラ映像のダウンロード、アップロードのトラフィックを分け、ネットワークトラフィックを緩和します。
- eSATA、iSCSIインターフェースで、録画用HDDの増設が可能です。
- ONVIFに対応しています。
- iPhone、iPad、Android携帯でライブ映像を見ることが可能です。
- イメージフュージョン機能搭載で、各カメラの映像を繋ぎあわせ、独自のパノラマ映像として見ることが可能です。

型式	NSVT904-1U
録画可能カメラ台数	1~4(最大128)
OS	Linux
CPU	Intel Celeron J1900
RAM	2G×2(Dual Channel)
対応可能HDD最大容量	8TB
搭載可能ハードディスク台数	SATAⅢ×4(最大32TB)
RAIDレベル	RAID 0、1、5、6、10
冗長電源システム	—
外部ストレージ対応	DAS(eSATA)、iSCSI
I/Oインターフェイス	USB3.0×1、USB2.0×2、eSATA×1
LAN伝送速度	10/100/1000 Mbps(RJ45×2)
フレームフォーマット	H.265、H.264、MPEG4、MJPEG、MxPEG(IPカメラに依存)
処理性能	最大250 Mbps、最適150Mbps ※使用するHDDやRAID条件によって異なります。
クライアントPC CPU	Intel Core 2Duo-2.6GHz以上
クライアントPC RAM	2GB以上
クライアントPC OS	Windows7(32/64bit)、8.1(32/64bit)、10(64bit)、MacOS X 10.9、10.10(64bit)
ユーザーインターフェイス	Internet Explorer 8、9、10、11、Firefox 23~42以上(Windowsバージョン) Google Chrome(Windowsバージョン)、専用クライアントアプリケーション
録画モード	連続、スケジュール、マニュアル、イベント、プリアラーム、ポストアラーム
遠隔ライブ映像コントロール	ライブ映像、PTZ機能、リモートI/O、E-Map
音声録画	音声および映像の同時録画
自動バックアップ	FTPサイトへの自動バックアップ
言語	日本語
電源	AC100V
消費電力	50W(最大250W)
動作可能周囲環境	0~40度、湿度5~95%
外形寸法	482.40(幅)×43.50(高)×559.90(奥)mm
重量	6.0kg(HDD無し)
オプション	ビデオウォール、ビデオウォール+フェイルオーバー

製品寸法(単位:mm)

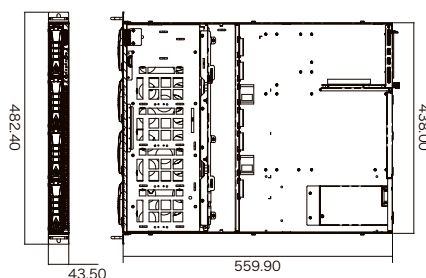



NSVT904-2U

オープン価格



【製品特長】

- 日本語メニューに対応しています。
- H.265圧縮方式、メガピクセルのIPカメラに対応しています。
- OSはエンベデッドLinux採用で、安定性が高くウィルスの攻撃にも堅牢な設計です。
- 多くのメーカーのIPカメラと互換性があるので、各種メーカーのIPカメラが混在する環境でも統一したシステムを簡単に構築可能です。
- 別途ライセンスを購入すると、最大で128chまで拡張する事が可能です。
- 高いスループット能力(最大550Mbps)を有し、高解像度カメラの128台接続を実現します。



NSVT904-2UP

オープン価格



- デュアルLAN対応で、カメラ映像のダウンロード、アップロードのトラフィックを分け、ネットワークトラフィックを緩和します。
- eSATA、iSCSIインターフェースで、録画用HDDの増設が可能です。
- ONVIFに対応しています。
- iPhone、iPad、Android携帯でライブ映像を見ることが可能です。
- イメージフュージョン機能搭載で、各カメラの映像を繋ぎあわせ、独自のパノラマ映像として見ることが可能です。

型式	NSVT904-2U	NSVT904-2UP
録画可能カメラ台数	1~4(最大128)	1~4(最大128)
OS	Linux	Linux
CPU	Intel Core i5	Intel Core i5
RAM	8GB (16G オプション)	8GB (16G オプション)
対応可能HDD最大容量	8TB	8TB
搭載可能ハードディスク台数	SATA II ×8(最大64TB)	SATA II ×8(最大64TB)
RAIDレベル	RAID 0、1、5、6、10	RAID 0、1、5、6、10
冗長電源システム	—	有
外部ストレージ対応	DAS(eSATA)、iSCSI	DAS(eSATA)、iSCSI
I/Oインターフェイス	USB3.0×6、USB2.0×2、eSATA×1	USB3.0×6、USB2.0×2、eSATA×1
LAN伝送速度	10/100/1000 Mbps(RJ45×2)	10/100/1000 Mbps(RJ45×2)
フレームフォーマット	H.265、H.264、MPEG4、MJPEG、MxPEG(IPカメラに依存)	H.265、H.264、MPEG4、MJPEG、MxPEG(IPカメラに依存)
処理性能	最大250Mbps(1Volume Group)、最大400Mbps(2Volume Group) 最大550Mbps(3Volume Group) ※使用するHDDやRAID条件によって異なります。	最大250Mbps(1Volume Group)、最大400Mbps(2Volume Group) 最大550Mbps(3Volume Group) ※使用するHDDやRAID条件によって異なります。
クライアントPC CPU	Intel Core 2Duo-2.6GHz以上	Intel Core 2Duo-2.6GHz以上
クライアントPC RAM	2GB以上	2GB以上
クライアントPC OS	Windows7(32/64bit)、8.1(32/64bit)、10(64bit)、 MacOS X 10.9、10.10(64bit)	Windows7(32/64bit)、8.1(32/64bit)、10(64bit)、 MacOS X 10.9、10.10(64bit)
ユーザーインターフェイス	Internet Explorer 8.9、10、11、Firefox 23~42以上(Windowsバージョン) Google Chrome(Windowsバージョン)、専用クライアントアプリケーション	Internet Explorer 8.9、10、11、Firefox 23~42以上(Windowsバージョン) Google Chrome(Windowsバージョン)、専用クライアントアプリケーション
録画モード	連続、スケジュール、マニュアル、イベント、プリアラーム、ポストアラーム	連続、スケジュール、マニュアル、イベント、プリアラーム、ポストアラーム
遠隔ライブ映像コントロール	ライブ映像、PTZ機能、リモートI/O、E-Map	ライブ映像、PTZ機能、リモートI/O、E-Map
音声録画	音声および映像の同時録画	音声および映像の同時録画
自動バックアップ	FTPサイトへの自動バックアップ	FTPサイトへの自動バックアップ
言語	日本語	日本語
電源	AC100V	AC100V
消費電力	150W(最大500W)	160W(最大500W)
動作可能周囲環境	0~40度、湿度5~95%	0~40度、湿度5~95%
外形寸法	482.6(幅)×88.2(高)×559.9(奥)mm	482.6(幅)×88.2(高)×559.9(奥)mm
重量	11.4kg(HDD無し)	13.2kg(HDD無し)
オプション	ビデオウォール、ビデオウォール+フェイルオーバー	ビデオウォール、ビデオウォール+フェイルオーバー

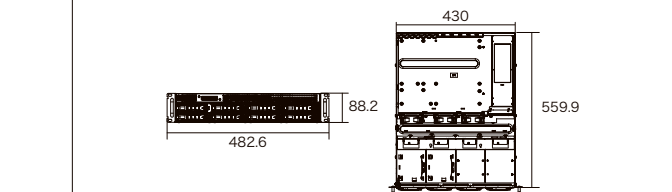
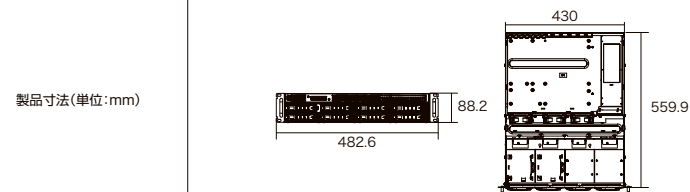

NSVT9シリーズ NASベース型プロフェッショナルNVR

高いスループット能力を有し、カメラの台数が多い案件や、高解像度IPカメラの録画も安心のプロフェッショナルNVR。



NSVT904X-2U

オープン価格



H.265圧縮 RAID対応 ギガビット デュアルLAN



NSVT904X-2UP

オープン価格



H.265圧縮 RAID対応 ギガビット デュアルLAN

【製品特長】

- 日本語メニューに対応しています。
- H.265圧縮方式、メガピクセルのIPカメラに対応しています。
- OSはエンベデッドLinux採用で、安定性が高くウィルスの攻撃にも堅牢な設計です。
- 多くのメーカーのIPカメラと互換性があるので、各種メーカーのIPカメラが混在する環境でも統一したシステムを簡単に構築可能です。
- 別途ライセンスを購入すると、最大で128chまで拡張する事が可能です。
- 高いスループット能力(最大550Mbps)を有し、高解像度カメラの128台接続を実現します。
- デュアルLAN対応で、カメラ映像のダウンロード、アップロードのトラフィックを分け、ネットワークトラフィックを緩和します。
- eSATA、iSCSIインターフェースで、録画用HDDの増設が可能です。
- ONVIFに対応しています。
- iPhone、iPad、Android携帯でライブ映像を見ることが可能です。
- イメージフュージョン機能搭載で、各カメラの映像を繋ぎあわせ、独自のパノラマ映像として見る事が可能です。

型式	NSVT904X-2U	NSVT904X-2UP
録画可能カメラ台数	1~4(最大128)	1~4(最大128)
OS	Linux	Linux
CPU	Intel Core i7	Intel Core i7
RAM	8GB (16G オプション)	8GB (16G オプション)
対応可能HDD最大容量	8TB	8TB
搭載可能ハードディスク台数	SATA II × 8(最大64TB)	SATA II × 8(最大64TB)
RAIDレベル	RAID 0、1、5、6、10	RAID 0、1、5、6、10
冗長電源システム	—	有
外部ストレージ対応	DAS(eSATA)、iSCSI	DAS(eSATA)、iSCSI
I/Oインターフェイス	USB3.0×6、USB2.0×2、eSATA×1	USB3.0×6、USB2.0×2、eSATA×1
LAN伝送速度	10/100/1000 Mbps(RJ45×2)	10/100/1000 Mbps(RJ45×2)
フレームフォーマット	H.265、H.264、MPEG4、MJPEG、MxPEG(IPカメラに依存)	H.265、H.264、MPEG4、MJPEG、MxPEG(IPカメラに依存)
処理性能	最大250Mbps(1Volume Group)、最大400Mbps(2Volume Group) 最大550Mbps(3Volume Group) ※使用するHDDやRAID条件によって異なります。	最大250Mbps(1Volume Group)、最大400Mbps(2Volume Group) 最大550Mbps(3Volume Group) ※使用するHDDやRAID条件によって異なります。
クライアントPC CPU	Intel Core 2Duo-2.6GHz以上	Intel Core 2Duo-2.6GHz以上
クライアントPC RAM	2GB以上	2GB以上
クライアントPC OS	Windows7(32/64bit)、8.1(32/64bit)、10(64bit)、 MacOS X 10.9、10.10(64bit)	Windows7(32/64bit)、8.1(32/64bit)、10(64bit)、 MacOS X 10.9、10.10(64bit)
ユーザーインターフェイス	Internet Explorer 8.9、10、11、Firefox 23~42以上(Windowsバージョン) Google Chrome(Windowsバージョン)、専用クライアントアプリケーション	Internet Explorer 8.9、10、11、Firefox 23~42以上(Windowsバージョン) Google Chrome(Windowsバージョン)、専用クライアントアプリケーション
録画モード	連続、スケジュール、マニュアル、イベント、プリアラーム、ポストアラーム	連続、スケジュール、マニュアル、イベント、プリアラーム、ポストアラーム
遠隔ライブ映像コントロール	ライブ映像、PTZ機能、リモートI/O、E-Map	ライブ映像、PTZ機能、リモートI/O、E-Map
音声録画	音声および映像の同時録画	音声および映像の同時録画
自動バックアップ	FTPサイトへの自動バックアップ	FTPサイトへの自動バックアップ
言語	日本語	日本語
電源	AC100V	AC100V
消費電力	150W(最大500W)	160W(最大500W)
動作可能周囲環境	0~40度、湿度5~95%	0~40度、湿度5~95%
外形寸法	482.6(幅)×88.2(高)×559.9(奥)mm	482.6(幅)×88.2(高)×559.9(奥)mm
重量	11.4kg(HDD無し)	13.2kg(HDD無し)
オプション	ビデオウォール、ビデオウォール+フェイルオーバー	ビデオウォール、ビデオウォール+フェイルオーバー

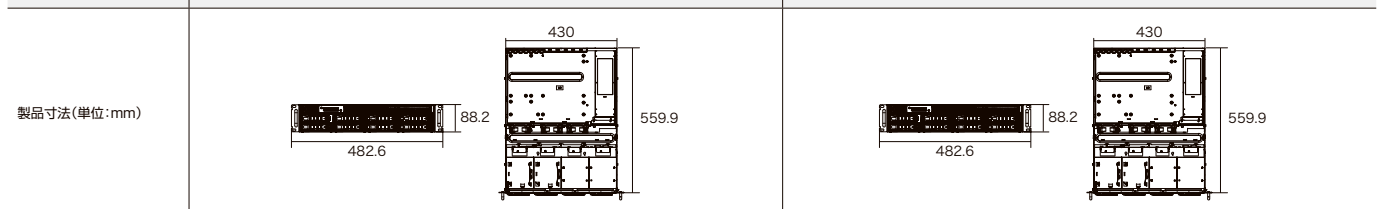



NSVT904X-3UP

オープン価格



H.265圧縮



RAID対応



1000Mbps
ギガビット



デュアルLAN

【製品特長】

- 日本語メニューに対応しています。
- H.265圧縮方式、メガピクセルのIPカメラに対応しています。
- OSはエンベデッドLinux採用で、安定性が高くウィルスの攻撃にも堅牢な設計です。
- 多くのメーカーのIPカメラと互換性があるので、各種メーカーのIPカメラが混在する環境でも統一したシステムを簡単に構築可能です。
- 別途ライセンスを購入すると、最大で128chまで拡張する事が可能です。
- 高いスループット能力(最大550Mbps)を有し、高解像度カメラの128台接続を実現します。
- デュアルLAN対応で、カメラ映像のダウンロード、アップロードのトラフィックを分け、ネットワークトラフィックを緩和します。
- eSATA, iSCSIインターフェースで、録画用HDDの増設が可能です。
- ONVIFに対応しています。
- iPhone, iPad, Android携帯でライブ映像を見ることが可能です。
- イメージフュージョン機能搭載で、各カメラの映像を繋ぎあわせ、独自のパノラマ映像として見る事が可能です。

型式	NSVT904X-3UP
録画可能カメラ台数	1~4(最大128)
OS	Linux
CPU	Intel Xeon E3
RAM	4G×2(Dual Channel)
対応可能HDD最大容量	8TB
搭載可能ハードディスク台数	SATAⅢ×16(最大128TB)
RAIDレベル	RAID 0, 1, 5, 6, 10
冗長電源システム	有
外部ストレージ対応	iSCSI
I/Oインターフェイス	USB3.0×8, USB2.0×2
LAN伝送速度	10/100/1000 Mbps(RJ45×2)
フレームフォーマット	H.265, H.264, MPEG4, MJPEG, MxPEG(IPカメラに依存)
処理性能	最大250Mbps(1Volume Group)、最大400Mbps(2Volume Group)、最大550Mbps(3Volume Group) ※使用するHDDやRAID条件によって異なります。
クライアントPC CPU	Intel Core 2Duo-2.6GHz以上
クライアントPC RAM	2GB以上
クライアントPC OS	Windows7(32/64bit)、8.1(32/64bit)、10(64bit)、MacOS X 10.9, 10.10(64bit)
ユーザーインターフェイス	Internet Explorer 8, 9, 10, 11, Firefox 23~42以上(Windowsバージョン)、Google Chrome(Windowsバージョン)、専用クライアントアプリケーション
録画モード	連続、スケジュール、マニュアル、イベント、プリアラーム、ポストアラーム
遠隔ライブ映像コントロール	ライブ映像、PTZ機能、リモートI/O、E-Map
音声録画	音声および映像の同時録画
自動バックアップ	FTPサイトへの自動バックアップ
言語	日本語
電源	AC100V
消費電力	200W(最大500W)
動作可能周囲環境	0~35度、湿度10~95%
外形寸法	482(幅)×132(高)×578(奥)mm
重量	19kg(HDD無し)
オプション	ビデオウォール、ビデオウォール+フェイルオーバー

製品寸法(単位:mm)

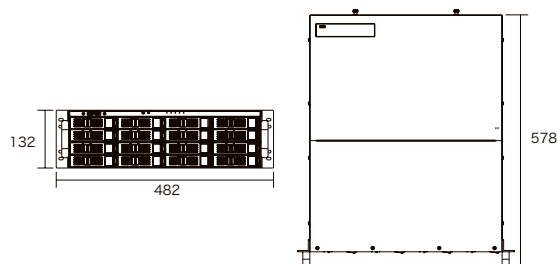

AI ユニケーション

IP ユニケーション

AHD ユニケーション

ALCOHOLCHECKER ユニケーション

THERMAL ユニケーション

DIY ユニケーション

周辺機器

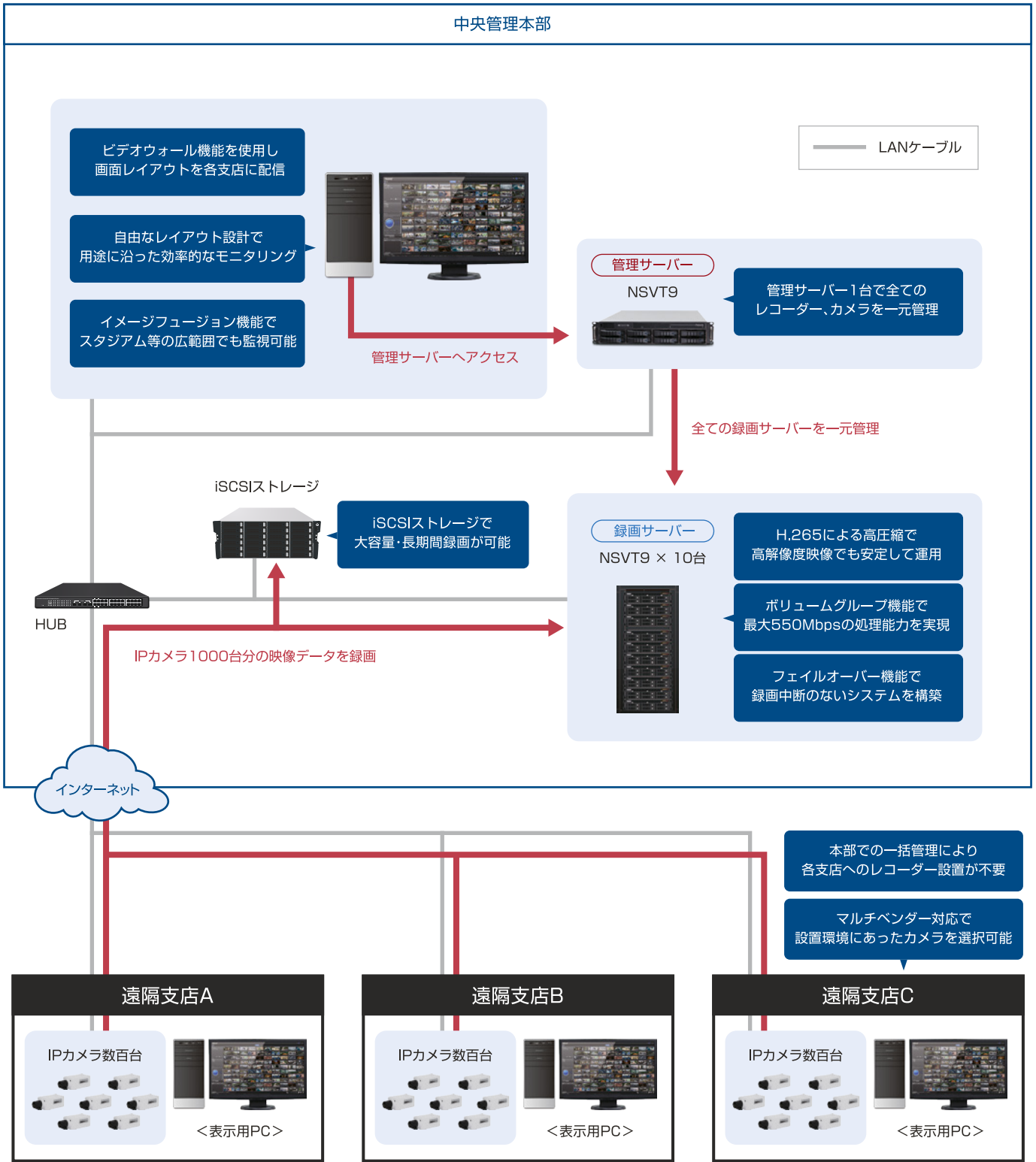

対応する IP カメラブランド



※対応カメラは順次追加していきます

AI ヴィジュアライゼーション

IP ヴィジュアライゼーション

AHD ヴィジュアライゼーション

ALCOHOLCHECKER ヴィジュアライゼーション

THERMAL ヴィジュアライゼーション

DIY ヴィジュアライゼーション

周辺機器

NVRソフトウェア

パソコンにインストールすることで最大64台のIPカメラ映像を録画することが可能になるNVRソフトウェア。



【製品特長】

- PCにインストールする事でIPカメラの映像をPCに録画する事が可能です。
- 多くのメーカーのIPカメラと互換性があるので、各種メーカーのIPカメラが混在する環境でも統一したシステムを簡単に構築可能です。
- 最大64台のIPカメラを接続可能です(全チャンネルD1での録画が可能。)
- H.265圧縮方式のIPカメラに対応しています。
- メガピクセルIPカメラにも対応しています。
- 最大128チャンネルの遠隔ライブ映像表示が可能です。
- 専用ソフトウェアは日本語メニュー、E-MAP機能に対応しています。
- NUUOのCMS(NCMS)に対応しています。
- iPhone、iPad、Android携帯でライブ映像を見ることができます。

対応する IP カメラブランド



※対応カメラは順次追加していきます

NCBIP01

希望小売価格 **63,800**円(税込)

H.265
HEVC

H.265圧縮

型式	NCBIP01
最大接続カメラ数	1
音声	音声双方向対応
映像圧縮形式	H.265、H.264、MPEG4、MJPEG、MxPEG(IPカメラに依存)
分割表示、パターン	1、4、6、9、10、13、16、25、36、49、64
映像解析	動作検知、遺失物検知、不審物検知、カメラ遮断検知、ピンツ外れ、シグナルロスト
インスタント、アクション	E-Mapポップアップ、モニタ画面表示、Eメール送信、音声アラーム、デジタルアウトプットアラームトリガー、PTZカメラ操作、CMSに送信、FTPアップロード
対応OS	Microsoft Windows XP Pro SP3/Vista SP1/7 SP1/2008 Server R2/8.1/2012 Server R2/10

CMS中央管理ソフトウェア

拡張性に優れたCMS。メーカーの異なるIPカメラ、アナログカメラが混在するシステムを全て同一システムで監視、録画可能。



【製品特長】

- PCにインストールする事でNSV6シリーズ、NSVS7シリーズ、NSV2Uシリーズ、NCBIPシリーズすべてのシステムを一括管理する事が可能です。
- 無制限のワークステーションでの同時アクセスが可能です。
- チャンネル数無制限のIPマトリックスライブビューアは、各モニタ最大64chのカメラを同時監視可能です。
- 多彩なアラーム管理機能で、目的の映像を簡単に検索する事が可能です。
- 日本語メニュー、E-MAP機能に対応しています。

NCMS

希望小売価格 1,215,500円(税込)



CMS対応

型式	NCMS
対応デバイス	NSV6シリーズ、NSVS7シリーズ、NSV2Uシリーズ、NCBIPシリーズ
接続可能クライアント数	無制限
マトリックスシステム	無制限
ライブ映像	各モニタ64chまで同時監視可能
CPU	Intel Core 2 Quad Q9550 @2.830MHz
RAM	2GB
ハードディスク	250GB以上
マザーボード	Intel 945または965(シングルモニター用) Intel P35/975またはnVidia nForce 650i(マルチモニター用)
ディスプレイ	ATi X4350以上、nVidia GeForce 9500シリーズ以上
イーサネット	100Base-T以上、ギガビットイーサ推奨
対応OS	Microsoft Windows XP (32bit)、Vista (32bit)、7 (32/64bit)、8 (64bit)、8.1 (32/64bit)、10 (32/64bit)、2008 Server R2(64bit)、2012 Server R2

※NCMS構成要素全てを1台のPCにインストールした場合の必要スペックです。

NUUO CMS 設置イメージ

大阪支店

NSVS7 Series

札幌支店

NSV2U Series

福岡支店

NSV6 Series

管理本部

NUUO CMSで一括管理

異なるメーカーのカメラや、複数のNVRを同一システム内で監視、録画等ができるため、全国展開をしている大型案件に最適です。

大阪支店 札幌支店 福岡支店

同一画面で全支店のモニタリングが可能

NUUO NVR用IOボックス

本体に外部アラーム入出力がない場合でも、ネットワーク経由で本機と連動して、外部アラーム信号を入出力することができます。



SCB-A08

希望小売価格 134,200円(税込)

【製品特長】

- NUUO製品で外部IO装置と連動させることが可能です。
- 最大8台の外部IO装置に信号を出力する事が可能です。
- 最大8台の外部IO装置の信号を入力する事が可能です。

型式	SCB-A08
リレー出力	8
入力チャンネル	8
入力信号	無電圧接点、有電圧接点(-30~-3.3~30VDC)
通信速度	シリアルポート1:9600、シリアルポート2:115200
データビット	5,6,7,8
ストップビット	1,1.5,2
パリティ	none, even, odd, mark, space
管理ツール用クライアントOS	WindowsXP(32bit)、Vista,7(32,64bit)、8(32,64bit) Server2008, Server2012
電源	DC12~30V
消費電流	500mA
動作可能周囲環境	0~70度、湿度0~90%(結露なし)
外形寸法	114(幅)×28(高)×143(奥)mm
重量	300g
認可	CE,FCC

製品寸法(単位:mm)

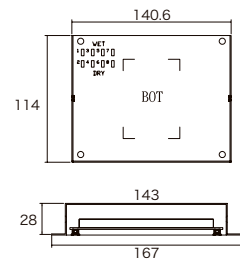

POSボックス

POSレジスターの情報をNVRにリンクすることができ、レジ入力情報をイベントトリガーにしたり、録画データの検索ログとして連動することが可能です。



SCB-C31A

オープン価格

【製品特長】

- NUUO製品でPOSシステムを制御する際に使用します。
- 一台のレジスターに一台必要です。

型式	SCB-C31A
入力	RS-232
出力	イーサネット
電源	DC9V~24V
消費電流	500mA
動作可能周囲湿度	湿度0~90%(結露なし)
ボーレート	110bpsから230.4kbps
データビット	5,6,7,8
ストップビット	1,1.5,2
外形寸法	115.5(幅)×103.2(奥) mm

製品寸法(単位:mm)

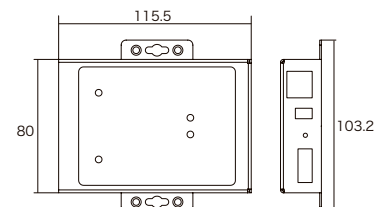

有線LANの「敷設工事不要」で 建物間の通信を「低コスト」で実現

今まで有線で行っていた拠点間での通信をWi-Fiでネットワーク化することで、利用シーンを更に広げることができます。また、専用ケーブル線の敷設工事不要となるため、初期工事費や月額固定費を削減することが可能となります。手軽にネットワーク環境を整えたい方にはおすすめです。

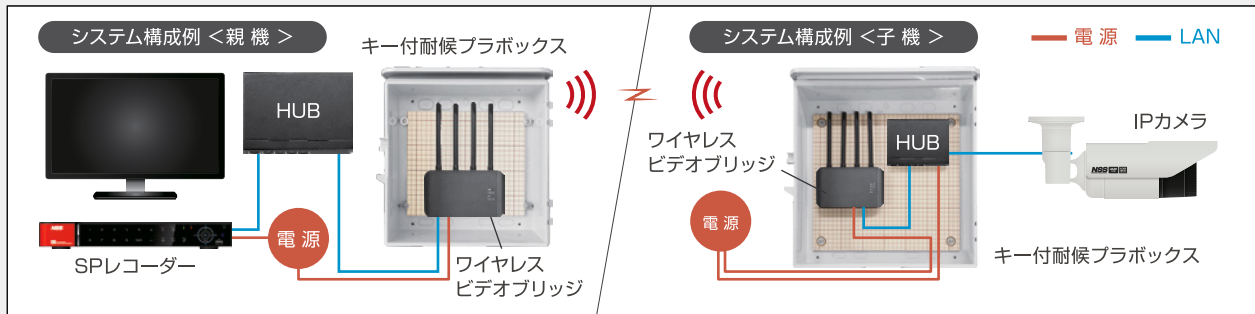
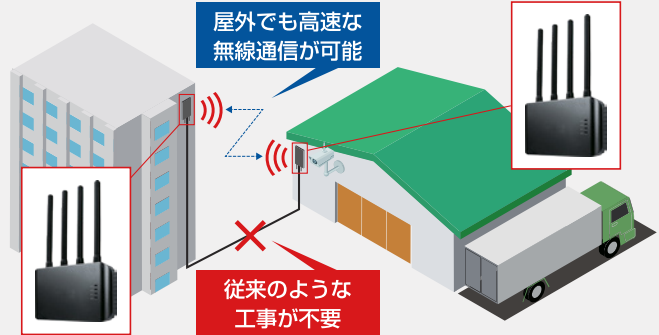

速度を落とさずに一定エリア内での 「拠点間無線通信」が可能に

有線LANの敷設工事が困難な場所でも、別途インターネット環境を用意せずに整備が可能。

- scene 1 距離のある屋外ポールに設置した防犯カメラで録画/監視
- scene 2 道路を隔てた建物内の防犯カメラで録画/監視
- scene 3 離れた場所のデジタルサイネージコンテンツをネットワークで更新

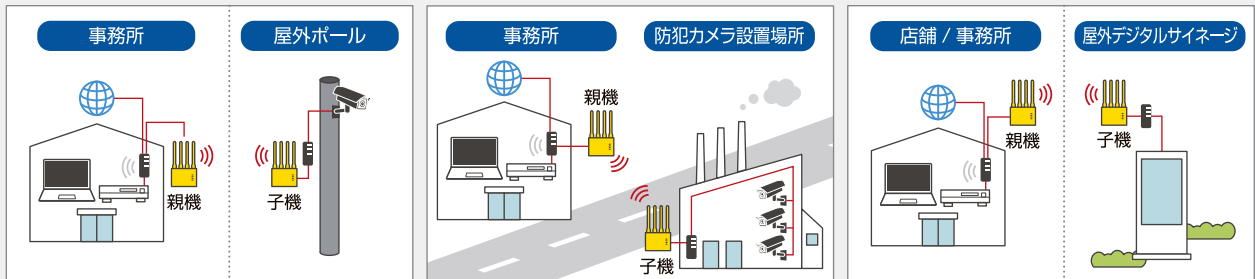

<導入場所例>



ワイヤレスビデオブリッジシステム

ワイヤレスビデオブリッジと耐候ブラボックス、PoEハブがセットになったがセットになったシステム。
有線工事なしで映像転送が可能。



※アダプター(DC12V×2)が付属しています ※ワイヤレスビデオブリッジはPoE給電非対応です
※PoEハブはNSW-A100-L、NSW-A100-2Lのみ付属します
※付属するPoEハブはNSIE254になります

【製品特長】

<ワイヤレスビデオブリッジ>

- 有線LAN工事が難しい環境でネットワーク構築が可能です。
- 高解像度のリアルタイム映像を無線で伝送が可能です。
- 最大1kmの伝送が可能です(障害物がない場合)。
- IP66規格準拠で防水、防塵性に優れています。

※記載されている速度は規格値で、実使用速度ではありません。
※通信距離や伝送速度は設置環境に依存します。

品名	ワイヤレスビデオブリッジ
周波数	5 GHz 屋外用CH: 100、104、108、112、116、120、124、128
Wi-Fi	IEEE 802.11ac
変調	OFDM
帯域幅	40MHz / 80MHz
RF 通信	4×4 MIMO
データレート(PHY)	1.7 Gbps (PHY)
ビームフォーミング	有
同時チャンネル	4CH Max (Full HD)
ワイヤレス通信可能範囲	1km (LoS) (Max)
実効伝送速度	200Mbps (Max)
無線伝送速度	300Mbps (Max)
Output (Per Chain)	16dBm (Max)
アンテナ	2dBi × 4pcs
IP	IPv4
セキュリティ	WPA2/AES 256
イーサネット	Ethernet 10/100/1000 Base-T
プロトコル	TCP/UDP/DHCP
LED	Power/Quality/Link/Mode
リセット	有
電源	DC12V / 1A
消費電力	7W (Max)
動作可能周囲環境	-20~65度 10~85%
外形寸法	本体: 149.55(幅) × 89.75(高) × 29.75(奥)mm アンテナ込み: 149.55(幅) × 218.28(高) × 29.75(奥)mm
重力	434g (本体)
防水機能	IP66
認証	KC、FCC、CE

NSW-A100-S

オープン価格

<セット内容>

ワイヤレスビデオブリッジ × 2(親機/子機) + 耐候ブラボックス × 2(小)

NSW-A100-L

オープン価格

<セット内容>

ワイヤレスビデオブリッジ × 2(親機/子機) + 耐候ブラボックス × 2(大/小)
+ PoEハブ × 1

NSW-A100-2L

オープン価格

<セット内容>

ワイヤレスビデオブリッジ × 2(親機/子機) + 耐候ブラボックス × 2(大)
+ PoEハブ × 2

<耐候ブラボックス>

- ポール取付用の取付バンド孔が付いています。
- 底面と背面に配線穴用ノックアウトが付いています。
- I内部基板の固定取付用金具を付属しています。

品名	耐候ブラボックス(大)	耐候ブラボックス(小)
取付基板	木製基板(15mm)	木製基板(9mm)
基板寸法	340(幅) × 310(高)mm	240(幅) × 210(高)mm
外形寸法	425(幅) × 419(高) × 161(奥)mm	319(幅) × 314(高) × 141(奥)mm
重量	3.2kg	1.4kg
設置場所	屋外	
IP規格	IP44	
材質	AAS樹脂	
ボックス板厚	扉・ボデー: 2.2~3.5mm	
扉形式	片扉	
ハンドル	シリンダー錠 ※鍵番号の変更はできません	
色彩	Nホワイトグレー色(N8.5)	

<PoEハブ>

品名	PoEハブ
準拠規格	IEEE802.3af(PoE)、IEEE802.3at(PoE+)、IEEE802.3(10Base-T)、IEEE802.3u(100Base-TX)、IEEE802.3x(フロー制御)
特徴	RJ-45ポート数: 4(PoE給電あり) + 1(PoE給電なし) MACアドレス最大登録数: 1K、バッファサイズ: 1Mbits 転送方式: ストアアンドフォワード
入力電圧	DC54V/0.92A
入力電圧	DC54V(各ポート最大30W)
消費電力	最大50W
動作可能周囲温度	0~45度
保存温度	20~80度
湿度	5~90%(結露なし)

※PoEハブ(NSIE254)の詳細はP.74をご覧ください

PoEハブ

PoE給電方式でIPカメラを接続可能なPoEハブ。



NSIE254 在庫限り 希望小売価格 **56,100円**(税込)



NSIE808 在庫限り 希望小売価格 **135,300円**(税込)



NSIE1616 在庫限り 希望小売価格 **244,200円**(税込)

【製品特長】

- IEEE802.3afに準拠しています。
- Auto MDI/MDI-Xに対応しています。
- オートネゴシエーションに対応しています。(NSIE808、NSIE1616)
- WEBブラウザからの設定管理が可能です。(NSIE808、NSIE1616)
- ノンブロッキングに対応しています。(NSIE808、NSIE1616)

型式	NSIE254	NSIE808	NSIE1616
準拠規格	IEEE802.3af(PoE)、 IEEE802.3at (PoE+)、 IEEE802.3(10Base-T)、 IEEE802.3u(100Base-TX)、 IEEE802.3x(フロー制御)	IEEE802.3af、 IEEE802.3(10Base-T)、 IEEE802.3u(100Base-TX)、 IEEE802.3x(フロー制御)	IEEE802.3af、 IEEE802.3(10Base-T)、 IEEE802.3u(100Base-TX)、 IEEE802.3x(フロー制御)
特徴	RJ-45ポート数:4(PoE給電あり)+1(PoE給電なし) MACアドレス最大登録数:1K、 バッファサイズ:1Mbits、 転送方式:ストアアンドフォワード	ポート数:8(PoE給電)、 MACアドレス:1K、 バッファサイズ:512Kbit、 転送方式:ストアアンドフォワード	ポート数:16(PoE給電)、 MACアドレス:4K、 バッファサイズ:1.625Mb、 転送方式:ストアアンドフォワード、 スイッチ容量:3.2Gbps
転送レート	100Mbpsポート:148,800pps、 10Mbpsポート:14,880pps	100Mbpsポート:148,800pps、 10Mbpsポート:14,880pps	100Mbpsポート:148,800pps、 10Mbpsポート:14,880pps
スイッチング容量	1Gbps	1.6Gbps	3.2Gbps
伝送メディア	10Base-T カテゴリ3,4,5:UTP/STP、 100BaseTX カテゴリ5:UTP/STP	10Base-T カテゴリ3,4,5:UTP/STP、 100Base-TX カテゴリ5:UTP/STP	10Base-T カテゴリ3,4,5:UTP/STP、 100Base-TX カテゴリ5:UTP/STP
入力電圧	DC54V/0.92A	AC100V(アダプタ内蔵)	AC100V(アダプタ内蔵)
出力電圧	DC54V(各ポート最大30W)	DC48V(各ポート最大15.4W)	DC48V(各ポート最大15.4W)
消費電力	最大50W	最大130W	最大260W
PoEハブ動作消費電力	3W	5.7W	12W
動作可能周囲温度	0~45度	0~50度	0~50度
保存温度	-20~80度	-20~90度	-20~90度
湿度	5~90%(結露なし)	10~90%(結露なし)	10~90%(結露なし)
外形寸法	130(幅)×24(高)×97(奥)mm	266(幅)×44(高)×160(奥)mm	440(幅)×44(高)×220(奥)mm
重量	330g	1.4kg	3.8kg
認可	FCCクラスB、CE、VCCI	FCCクラスA、CE	FCCクラスA、CE

製品寸法(単位:mm)

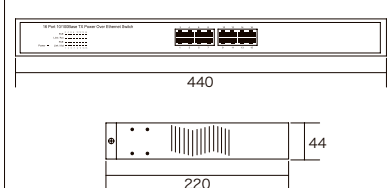
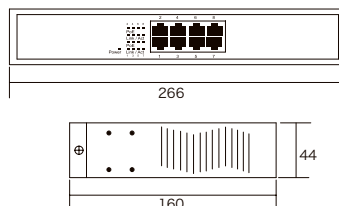
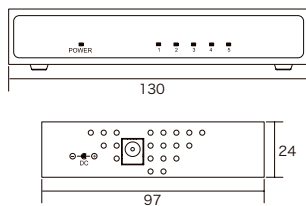

ギガビット対応スイッチングハブ

ギガビット対応のスイッチングハブ。大容量のデータを転送する環境や、高速通信に効果を発揮します。



NSIE2005G 在庫限り 希望小売価格 30,800円(税込)



NSIE2008G 在庫限り 希望小売価格 35,750円(税込)



1000Mbps

ギガビット

【製品特長】

- ギガビット通信対応のスイッチングハブです。
- Auto MDI/MDI-Xに対応しています。
- オートネゴシエーションに対応しています。
- ノンブロッキングに対応しています。
- ストアアンドフォワード方式を採用しています。
- 手のひらサイズのコンパクト設計です。

型式	NSIE2005G	NSIE2008G
準拠規格	IEEE802.3(10Base-T)、 IEEE802.3u(100Base-TX)、 IEEE802.3ab(1000Base-T)、 IEEE802.3x(フロー制御)	IEEE802.3(10Base-T)、 IEEE802.3u(100Base-TX)、 IEEE802.3ab(1000Base-T)、 IEEE802.3x(フロー制御)
特徴	ポート数:5、 MACアドレス:1K、 バッファサイズ:104KB、 ジャンプフレーム:16KB、 転送方式:ストアアンドフォワード	ポート数:8、 MACアドレス:4K、 バッファサイズ:128KB、 ジャンプフレーム:9KB、 転送方式:ストアアンドフォワード
転送レート	1000Mbpsポート:1,488,000pps、 100Mbpsポート:148,800pps、 10Mbpsポート:14,880pps	1000Mbpsポート:1,488,000pps、 100Mbpsポート:148,800pps、 10Mbpsポート:14,880pps
スイッチング容量	10Gbps	16Gbps
伝送メディア	10Base-T カテゴリ3、4、5:UTP/STP、 100Base-TX カテゴリ5:UTP/STP、 1000Base-T カテゴリ5E以上:UTP/STP	10Base-T カテゴリ3、4、5:UTP/STP、 100Base-TX カテゴリ5:UTP/STP、 1000Base-T カテゴリ5E以上:UTP/STP
LEDインジケータ	Link/Act、1000M、電源	Link/Act、1000M、電源
電源	DC4.5~21V	DC5V/2.5A
消費電力	最大12W	最大10W
動作可能周囲温度	0~45度	0~45度
保存温度	-20~90度	-20~90度
湿度	10~90% (結露なし)	10~90% (結露なし)
外形寸法	130(幅)×24(高)×77(奥)mm	130(幅)×24(高)×97(奥)mm
重量	0.28kg	0.35kg
認可	FCCクラスB、CE	FCCクラスB、CE
製品寸法(単位:mm)		

ギガビット対応PoEスイッチングハブ コンボSFPポート付

ギガビット対応、POE方式でIPカメラを接続可能なPoEハブ。SFPポート搭載で、長距離間のデータ転送が可能。



NSIE8081GSE **在庫あり** 希望小売価格 211,750円(税込)



NSIE8164GSE **在庫あり** 希望小売価格 332,750円(税込)



NSIE8244GSE **在庫あり** 希望小売価格 415,250円(税込)



ギガビット



SFP搭載

【製品特長】

- ギガビット通信対応のスイッチングハブ^{※1}です。
- IEEE802.3af/atに準拠しています。
- コンボSFPポート搭載で、長距離の配線も可能です。
- Auto MDI/MDI-Xに対応しています。
- ストアアンドフォワード方式を採用しています。

※1 NSIE8081GSEのみ、非PoE給電1ポート有り

型式	NSIE8081GSE	NSIE8164GSE	NSIE8244GSE
準拠規格	IEEE802.3, IEEE802.3u, IEEE802.3ab, IEEE802.3z, IEEE802.3az, IEEE802.3x, IEEE802.3ad, IEEE802.1Q, IEEE802.1p, IEEE802.1X, IEEE802.1AB, IEEE802.3af (PoE), IEEE802.3at (PoE+)	IEEE802.3, IEEE802.3u, IEEE802.3ab, IEEE802.3z, IEEE802.3x, IEEE802.3ad, IEEE802.1Q, IEEE802.1p, IEEE802.1w, IEEE802.1X, IEEE802.3af (PoE), IEEE802.3at (PoE+)	IEEE802.3, IEEE802.3u, IEEE802.3ab, IEEE802.3z, IEEE802.3x, IEEE802.3ad, IEEE802.1Q, IEEE802.1p, IEEE802.1w, IEEE802.1X, IEEE802.3af (PoE), IEEE802.3at (PoE+)
特徴	RJ-45ポート数: 8 (PoE給電) + 1 (非PoE給電)、 コンボSFPポート数: 1 (非PoE給電ポートと共有)、 MACアドレス最大登録数: 8K、 バッファサイズ: 4Mbits、 ジャンプフレーム: 9.6KB、 転送方式: ストアアンドフォワード	RJ-45ポート数: 16 (PoE給電)、 コンボSFPポート数: 4 (13~16ポートと共有)、 MACアドレス最大登録数: 8K、 バッファサイズ: 500KB、 ジャンプフレーム: 9.6KB、 転送方式: ストアアンドフォワード	RJ-45ポート数: 24 (PoE給電)、 コンボSFPポート数: 4 (21~24ポートと共有)、 MACアドレス最大登録数: 8K、 バッファサイズ: 500KB、 ジャンプフレーム: 9.6KB、 転送方式: ストアアンドフォワード
転送レート	1000Mbpsポート: 1,488,000pps、 100Mbpsポート: 148,800pps、 10Mbpsポート: 14,880pps	1000Mbpsポート: 1,488,000pps、 100Mbpsポート: 148,800pps、 10Mbpsポート: 14,880pps	1000Mbpsポート: 1,488,000pps、 100Mbpsポート: 148,800pps、 10Mbpsポート: 14,880pps
スイッチング容量	20Gbps	32Gbps	48Gbps
伝送メディア	1000Base-T カテゴリ5E以上: UTP/STP、 100Base-TX カテゴリ5: UTP/STP、 10Base-T カテゴリ3, 4, 5: UTP/STP	1000Base-T カテゴリ5E以上: UTP/STP、 100Base-TX カテゴリ5: UTP/STP、 10Base-T カテゴリ3, 4, 5: UTP/STP	1000Base-T カテゴリ5E以上: UTP/STP、 100Base-TX カテゴリ5: UTP/STP、 10Base-T カテゴリ3, 4, 5: UTP/STP
LEDインジケータ	Link/Act, PoE, Power	Link/Act, PoE, Power	Link/Act, PoE, Power
入力電圧	AC100V (アダプタ内蔵)	AC100V (アダプタ内蔵)	AC100V (アダプタ内蔵)
出力電圧	DC56V (各ポート最大30W)	DC56V (各ポート最大30W)	DC56V (各ポート最大30W)
消費電力	最大235W	最大250W	最大500W
PoEハブ動作消費電力	10W	23W	26W
動作可能周囲温度	0~45度	0~50度	0~50度
保存温度	-20~80度	-10~70度	-10~70度
湿度	10~90% (結露なし)	10~90% (結露なし)	10~90% (結露なし)
外形寸法	266 (幅) × 44 (高) × 161.2 (奥) mm	440 (幅) × 44 (高) × 220 (奥) mm	440 (幅) × 44.3 (高) × 330 (奥) mm
重量	2kg	4kg	4.6kg
認可	CE, FCCクラスB, VCCI, UL60950-1	CE, FCCクラスA, VCCI	CE, FCCクラスA, VCCI

製品寸法(単位: mm)

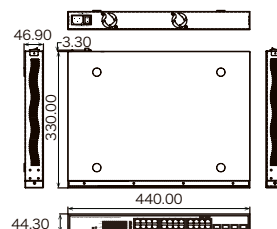
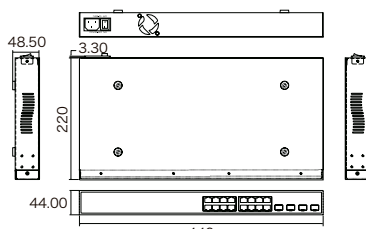
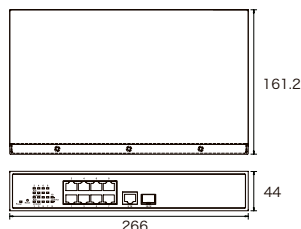

iSCSI対応ストレージ

iSCSI対応で、高速通信を実現する外付けストレージ。



NVE-163UXS

オープン価格



NVE-244UXS

オープン価格



RAID対応

【製品特長】

- ハードディスクドライブを163UXSは16基、244UXSは24基サポートしています。
- RAID0、1、5、6、10、50、60、5EE、6EE、N-way ミラーに対応しています。
- インターフェースにiSCSIを採用し、高速な転送速度、遠距離間でのデータ転送を実現、既存のLAN環境に大容量の録画領域を確保する事が可能です。
- 163UXSは3U、244UXSは4U 19インチラックマウントサイズでサーバーラック等への収納が可能です。

型式	NVE-163UXS	NVE-244UXS
搭載可能HDD台数	16	24
搭載可能HDD	3.5&2.5 SAS、NL-SAS、SED、HDD、3.5&2.5 SATA HDD	3.5&2.5 SAS、NL-SAS、SED、HDD、3.5&2.5 SATA HDD
ハードディスクサポート	6Gb/s SATA、12Gb/SAS	6Gb/s SATA、12Gb/SAS
RAIDコントローラー	シングル	シングル
RAIDレベル	0、1、5、6、10、50、60、5EE、6EE、50EE、60EE、N-wayミラー	0、1、5、6、10、50、60、5EE、6EE、50EE、60EE、N-wayミラー
CPU	Intel® Xeon® 64bit 4 Core Processor	Intel® Xeon® 64bit 4 Core Processor
メモリ	8GB RAM DDR4 ECC-DIMM	8GB RAM DDR4 ECC-DIMM
1GbE RJ45 LANポート	1	1
10GbE SFP+LANポート	4 iSCSI	4 iSCSI
インターフェイス	12Gb/s SAS×2、USB×3	12Gb/s SAS×2、USB×3
電源	850W×2	850W×2
冷却ファン	4基	4基
消費電力	534W	648W
動作可能周囲環境	0℃~40℃/32℉~122℉、湿度20%~80%(結露なし)	0℃~40℃/32℉~122℉、湿度20%~80%(結露なし)
外形寸法	438(幅)×130.4(高)×515(奥)mm	438(幅)×170.3(高)×515(奥)mm
重量(HDDなし)	21.7kg	25.9kg
認可	CE/FCC/BSMI	CE/FCC/BSMI
製品寸法(単位:mm)		

最大容量1000W UPS2U19インチラックマウントサイズ

停電時も安心のUPS(無停電電源装置)。19インチサーバラックにマウント可能な2Uサイズ。



NSE1650

オープン価格

【製品特長】

- 自己診断を行う事により、自律的にバッテリーの劣化を確認し、バッテリー交換が必要な場合は警告を発します。
- 切替時間の高速化を実施、約3~4msの短い時間で切り替えが可能です。
- バックアップ機能の要となるバッテリーは、停電時のバックアップ運転から復旧を速やかに行う為の急速充電(クイックチャージ)とバッテリーの補充充電である2つの充電方式を効率よく使用し、より早いバッテリーの復旧を行います。
- 前面操作パネルから設定変更が可能です。
- 2U19インチラックマウントサイズでサーバラック等への収納が可能です。

型式	NSE1650
出力	負荷容量: 1650VA/1000W、出力電圧: 100V/110V/115V/120V 選択、出力波形: 正弦波、出力周波数: 50/60Hz(自動認識)、47Hz~55Hz/50Hz、56Hz~65Hz/60Hz 出力電圧変動: (給電時)±5% 正常電圧時、(バッテリー運転)±3%、切替時間: ブラックアウト(停電): 平均3ms、ブランアウト(電圧低下): 平均1ms、バッテリー運転からの切替: 平均1ms
入力	過電流保護: 過負荷警報100%~120%、過負荷シャットダウン120%~190%、定格電圧: 100V/110V/115V/120V 選択、入力周波数: 47Hz~65Hz、50/60Hz 自動認識、効率: 97% ノイズフィルター: EMI/RFI フィルター内蔵、過電流保護(一次側): 過電流プロテクター、入力電圧範囲: (-20%~+24%)電力供給範囲(-29%~+33%)、付属の専用ソフトウェアにより微調整が可能、自動電圧調整(昇圧/降圧2段階): (+15%); 降圧(強)、(+5%); 降圧(弱)、(-12.5%); 昇圧(強)、(-5%); 昇圧(弱)サージ保護: 216 Joules
バッテリータイプ	メンテナンスフリー鉛シールドタイプ12V、7Ah
電圧	DC36V
バックアップ時間(目安) 50%負荷	14分
バックアップ時間(目安) 100%負荷	4.5分
充電時間	充電量90%まで3時間
充電電流	2.5A(平均)
平均充電電圧(各バッテリー)	急速充電時: 14V/最大、トリクル充電時: 13.2V~13.9V
バッテリー保護	過電流保護、過電圧保護(SCR制御)、高温保護(CPU制御) ※UPSの内部温度が45℃以上に上昇した場合、2.5分間充電を停止、1.5分間の充電を繰り返します。内部温度が44度以下に低下した場合通常充電に戻ります。
バッテリー監視	バッテリーフェイル、バッテリー未接続時警報、毎時又は6日毎の自動検出
標準インターフェイス	管理用ソフトウェアCD付属、RS232・USB・RJ45
操作パネル	LCD
警報音	バッテリーの警報: バッテリーロー、バッテリー異常電圧、異常接続時: 過負荷、二次側ショート、オーバーヒート
バッテリー残量表示	液晶に表示
グリーンモード	1%~14%負荷(付属専用ソフトウェアにより調整)、デフォルトはグリーンモードOFF
動作時周囲温度	0~40度
保管時温度	-15~55度
相対湿度	5~95%(結露なし)
動作時騒音	40dBA以下
安全規格	BSMI, CE
EMC	Class B, EN50091-2, FCC part 15, IEC 1000-2-2
品質管理システム	ISO9001
外形寸法	434(幅)×88(高)×468(奥)mm
重量	23.5kg

製品寸法(単位:mm)

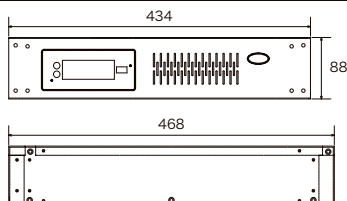

同軸LANコンバータ

同軸ケーブルを使用して、ハブとIPカメラの間を最長500mまで延長可能な同軸LANコンバータ。



※ 電源アダプターが付属しています。
※ カメラには電源供給が必要です。

NSIE232

希望小売価格 148,500円(税込)

【製品特長】

- 同軸ケーブルを使用してハブとIPカメラ間を最長500mまで延長可能です。
- 既存のアナログカメラの配線を利用してIPカメラを接続する事が可能です。
- CO(親局)またはCPE(子局)切替可能です。
- ファストまたはインターリーブモード切替可能です。

PoEコンバータ

PoE受電非対応のカメラにとりつける事でPoE受電が可能になるPoEコンバータ。



NSIE103

希望小売価格 26,400円(税込)

【製品特長】

- PoE受電非対応の機器をPoE受電対応に変換するコンバータです。
- IPカメラだけでなく無線LANアクセスポイントやBluetoothアクセスポイントIP電話など用途は様々です。
- スイッチ切り替えで出力電圧の調整が可能です。
- ショートプロテクション回路内蔵。
- 軽量でコンパクトなデザイン。

型式	NSIE232
準拠規格	IEEE802.3(10Base-T)、IEEE802.3u(100Base-TX)、IEEE802.3x(全二重)ETSI、ITU、ANSI、ITU-T G.933.1(VDSL)
インターフェース	RJ45×1、BNC×1
転送方式	ストアアンドフォワード
転送レート	1000Mbpsポート:1,488,000pps、100Mbpsポート:148,800pps、10Mbpsポート:14,880pps
伝送メディア	10Base-T カテゴリ3、4、5:UTP/STP、100Base-TX カテゴリ5:UTP/STP、1000Base-T カテゴリ5E:UTP/STP
VDSL	BNCコネクタによる全二重VDSLリンク
延長可能距離	3C-2V:最長300m、5C-2V:最長500m
電源	DC5V/2A
外形寸法	75(幅)×23(高)×102(奥)mm
動作可能周囲温度	0~45度
保存温度	-20~90度
湿度	10~90%(結露なし)
認可	FCCクラスA、CE

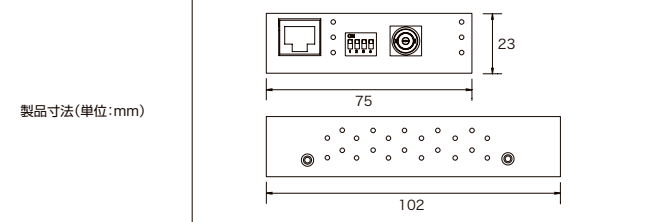

NSIE232同士を同軸ケーブルで接続、カメラ、ハブとNSIE232をLANケーブルで接続することで、LAN配線距離を延長※1

※1 NSIE232は3C-2Vで最大300m、5C-2Vで最大500m延長可能です。

型式	NSIE103
準拠規格	IEEE802.3(10Base-T)、IEEE802.3u(100Base-TX)、IEEE802.3af(PoE)
転送レート	148,800pps(100Mbpsポート)、14,880pps(10Mbpsポート)
コネクタ	データ入力:RJ45×1、データピン:1,2,3,6、電力ピン:4,5(V+),7,8(V-)または1,2(V+),3,6(V-) データ出力:RJ45×1、データピン:1,2,3,6、出力電圧:5V/9V/12V(切替可能) 電源プラグ寸法:5.5(外径)×2.1(内径)×10(奥)mm
入出力レンジ	DC36~48V、最大350mAトータル:12.9W、5/9/12V
調整スイッチ	出力電圧を5、9、12Vに切り替え可能
LED表示	緑(5、9、12V)
動作可能周囲温度	0~45度
湿度	10~90%(結露なし)
保存温度	-20~70度
外形寸法	81(幅)×28(高)×55(奥)mm
重量	45g
認可	FCCクラスA、CE



NSIE103のLANコネクタをIPカメラ側のLANポートに接続
NSIE103の給電コネクタをIPカメラ側の電源プラグ差込口に接続

イーサネットエクステンダー

親機～子機の間を同軸ケーブルで800m延長することができるイーサネットエクステンダー。
子機側からカメラにDC電源を供給可能。



NSIE240

希望小売価格 231,000円(税込)

【製品特長】

- 同軸ケーブルを使用して親機～子機間を800m延長し、同軸ケーブルに電源を重畳することができます。
- 既存のアナログカメラの配線を利用してIPカメラを接続する事が可能です。
- 同軸ケーブルで電源を供給しますので、カメラの設置場所に電源を確保する必要がありません。
- DC12V、最大30Wまで対応しますので消費電流が高めの赤外線暗視カメラやPTZカメラなどにも使用可能です。

型式	NSIE240
リンクインターフェース	BNC、75Ω同軸ケーブル
IPインターフェース	10BASE-T/100BASE-TX、Half/Full Duplex、RJ45(8P8C)コネクタ
転送レート	downlinkthroughput:60Mbps uplinkthroughput:60Mbps
伝送メディア	Ethernet 10M/100M、RJ45コネクタ
延長可能距離	同軸ケーブル(5C-2V):800m
電源入力(L側)	48V 60W terminalblock
電源出力(R側)	12V 30W 2.1/5.0mm socket
外形寸法	100(幅)×25(高)×50(奥)mm
動作可能周囲温度	Localside -10~40度 Remoteside -10~50度
湿度	20%~90%
認可	FCC Rohns CE

製品寸法(単位:mm)

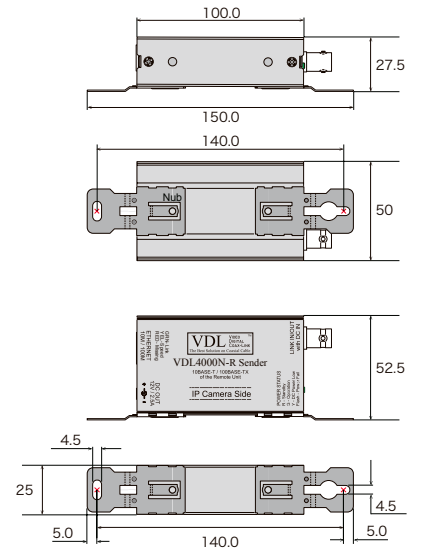

ビジネスクラウド分析システム「VZIII」

カメラ映像をクラウド上で分析、販売促進に繋がる詳細なレポートとして活用することが可能。



VZIII

オープン価格

【製品特長】

- ヒートマップや顔認識など、多彩な映像解析が可能です。
- 多くのメーカーのIPカメラと互換性があるので、各種メーカーのIPカメラが混在する環境でも統一したシステムを簡単に構築可能です。
- 専用サイトにログインすることで、分析結果をグラフやレポートとして確認することができます。

※ 運用にはインターネット回線が必須となります。
 ※ 顔認識を行う場合は、別途分析用のローカルサーバーをご準備いただく必要があります。

型式	VZIII
クライアントPC要件	対応OS : Windows, 対応ブラウザ : Google Chrome
分析サーバー要件	対応OS : Windows7 64bit CPU : Intel Pentium Processor G4400以上 (Intel Core i5以上推奨) RAM : 8GB以上 HDD : 1TB以上 (録画映像の保存に使用)

VZIIIの高度な分析システム

顔認識やヒートマップ分析を始めとした高度な解析機能は、簡単な操作を行うだけですぐに使用することが可能です。ここでは主な解析機能を一部ご紹介します。



滞在時間・場所分析(ヒートマップ)

指定したエリア内に、人がどれだけ滞在したかの情報を取得します。複数のエリアやカメラ全体を範囲指定することも可能で、ヒートマップでの表示にも対応しています。



年齢・性別分析、顔認識※1

カメラ映像に写った顔を識別し年齢や性別等の情報を取得します。また、登録してある顔画像との一致を判断し、ホワイト/ブラックリストとして利用することが可能です。

※1 別途ローカルサーバーが必要となります。



入退店カウント、導線分析

指定の区間を通り抜けた人の情報を取得することができます。入店数を1時間毎に集計したり、どの通路がよく利用されているかを割合で出力することが可能です。

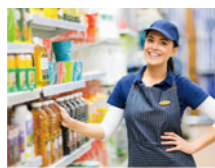

顧客ピーク分析、従業員割合判断

入退店カウントやレジの平均行列時間の結果を利用し、月や曜日、時間毎の顧客動向を割り出すことで、従業員の配置を最適化することが可能です。

様々な業種に活用できるクラウドマーケティングサービス

VZIII(ビジー)は、IPカメラからの映像を元に分析を行い、詳細なレポートを出力することができるクラウドサービスです。顔認識やヒートマップなどの高度な分析システムを搭載しており、年齢・性別を始めとした客層の分布や、商品毎の注目度、入店から購入までの導線等、様々な顧客の動向を取得可能です。コンビニやスーパー等での販売促進はもちろん、銀行やホテルといった場所にも簡単な操作を行うだけですぐにご活用いただけます。

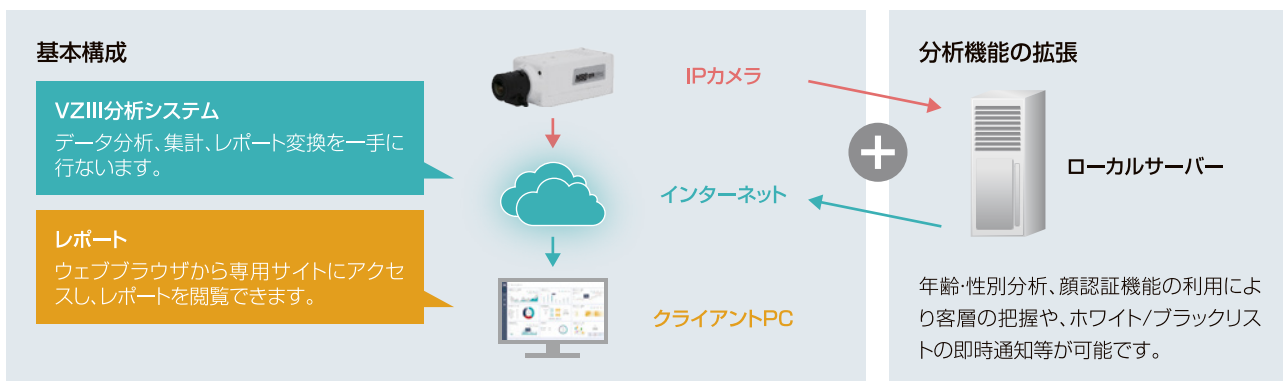

様々な利用シーンに合わせた活用が可能



AIソリューション

IPソリューション

AHDソリューション

ALCOHOLCHECKERソリューション

THERMALソリューション

DIYソリューション

周辺機器

AHDソリューション

AHD ワンケーブルカメラ 085 | AHD ワンケーブル電源ユニット 106 | AHD カメラ 108

AHD カメラ用ブラケット 133 | AHD デジタルビデオレコーダー 134 | AHD ソリューション周辺機器 138

アナログシステムでの長距離配線、 高解像度映像監視を実現したソリューション

AHDソリューションは既存の同軸ケーブルを使用して、最大500mの長距離配線とHD/フルHD/4メガピクセル/5メガピクセルの高解像度監視を実現するアナログシステムです。各解像度に加えワンケーブル(電源重畳方式)や電動バリフォーカル等の機能を搭載した豊富なラインアップから、設置環境に合わせた機器の選択、無駄のない映像監視システムの構築が可能です。



アナログシステムで 「長距離配線」「高解像度映像監視」を実現

既存のケーブルをそのまま利用
カメラとレコーダーの入れ替えだけで
高解像度にグレードアップ

従来のアナログカメラを既にご利用の場合、既存の同軸ケーブルをそのまま利用できるため、カメラとレコーダーを入れ替えるだけで高解像度監視が可能になります。また、「HD(約100万画素)」、「FullHD(約200万画素)」、「4MP(約400万画素)」、「5MP(約500万画素)」の高解像度カメラの豊富なラインアップから、撮影の重要度に合わせてカメラを選択することが可能です。



※写真はイメージです。

「高解像度映像」と「電源」を 同軸ケーブル一本で伝送可能

ワンケーブル(電源重畳方式)カメラは同軸ケーブル1本(最大300m)で映像と電源を送るため、カメラ側に電源確保の必要が無く、配線工事のコストダウンにつながります。屋外の工事現場や駐車場などカメラ側で電源の確保が難しい場合にも、複雑な工事を必要とせず設置することができます。

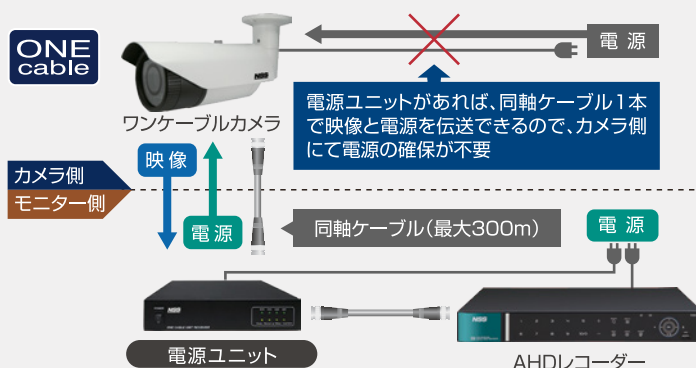

ワンケーブル(電源重畳方式)に 「電動バリフォーカル」機能搭載

AHDカメラの電動バリフォーカル機能により、映像を確認しながら遠隔操作でズーム/フォーカスの調整が可能です。カメラ側で直接操作する必要がないため、設定が簡単に設置後のレンズ調整も容易に行うことができます。

作業員とのやり取りもなくOSDメニューで遠隔から操作できるため、一人でモニターを見ながらズーム/フォーカスを調整可能



カメラ設置時の電源工事費と 遠隔操作による作業人員の削減

電動バリフォーカル機能でモニターを見ながらズーム/フォーカスの遠隔操作が可能のため、設定時の作業人員が不要です。また、ワンケーブル(電源重畳方式)対応でカメラ側に電源が必要ないため、カメラ用電源の工事も必要ありません。作業人員や設置工事費のトータルコストダウンにつながります。

細かいピントも、モニター側から自動で調整できるため、複数台のカメラを設置する現場でも、短時間でスムーズに調整可能



遠隔操作によって1人で作業が可能のため、調整側の作業員が不要で“人件費を削減”することができます。



ワンケーブル(電源重畳方式) 5MP AHD暗視電動バリフォーカルドーム型カメラ

既存の同軸ケーブルを使用して5MP映像監視が可能になる、暗視撮影が可能なワンケーブル電動バリフォーカルAHDドーム型カメラ。設置場所に合わせて遠隔操作でズーム/フォーカス調整が可能。



NSC-AHD932VPUM-5M

希望小売価格 **242,000**円(税込)



※アダプターは別売りです。 ※ワンケーブル電源ユニットはNSE904AVP-U、NSE908AVP-Uをご使用ください。
※レコーダーはNSD7004AHD-H、NSD7008AHD-Hのみに対応しています。

【製品特長】

- NSD7000AHD-Hシリーズと同軸ケーブル1本の接続だけでズーム/フォーカス/OSDメニューの調整が可能です。
- WDR機能搭載で、逆光等の明暗差が大きな場所でも鮮明な映像を映し出します。
- デュアルモード電源採用で、ワンケーブル(電源重畳方式)としてはもちろん、DC12Vアダプタからの電源供給も可能です。
- 最大150m*1の長距離配線に対応します。
- 3箇所の変動軸によるレンズ調整機構で天井と壁どちらにでも設置可能です。

*1 配線距離、配線ケーブルの種類によって映像が劣化する場合があります。

型式	NSC-AHD932VPUM-5M
イメージセンサー	1/2.7 Omnivision CMOS
解像度	AHD:2592×1944(5MP)
レンズ	f=2.7~12mm/F=1.3
撮影範囲	水平105.1° × 垂直75.75° ~ 水平32.86° × 垂直23.69°
ズーム	光学ズーム:4.2倍
S/N比	52dB
赤外線LED	有
赤外線照射距離	最大20m
被写体最低照度	カラー時:0.5Lux、モノクロ時:0.1Lux、IR 点灯時:0 Lux
シャッター速度	1/30(25)~1/50,000
ICR機能	有
OSD機能	有
デイナイト機能	有
WDR	有(D-WDR)
フリッカレス機能	有
ノイズリダクション機能	有(2D/3D NR)
プロトコル	Pelco Coaxitron
電源	デュアルモード(電源重畳方式:NSE904/908AVP-Uより供給、DC12V±30%)
消費電力	4.2W
消費電流	350mA
動作可能周囲環境	-20~50度、湿度90%RH以下(結露しないこと)
外形寸法	125(径)×83(高)mm
重量	308g

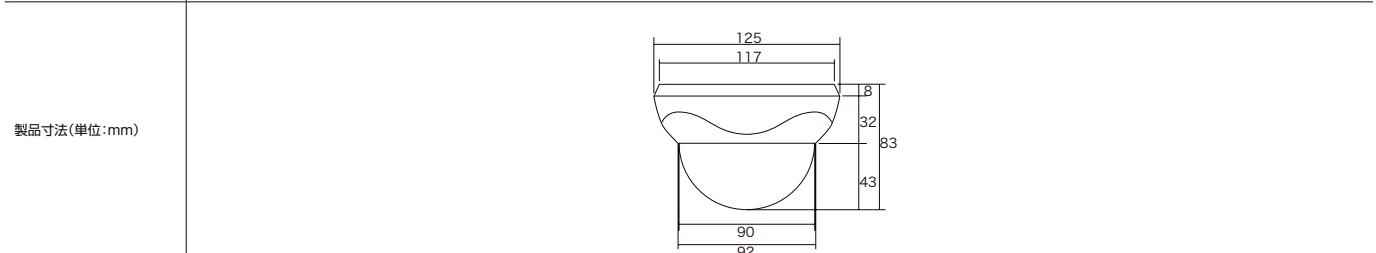

ワンケーブル(電源重量方式) 5MP AHD防水暗視電動バリフォーカルドーム型カメラ

既存の同軸ケーブルを使用して5MP映像監視が可能になる、暗視撮影が可能な防水ワンケーブル電動バリフォーカルドーム型カメラ。設置場所に合わせて遠隔操作でズーム/フォーカス調整が可能。



*アダプターは別売りです。*ワンケーブル電源ユニットはNSE904AVP-U、NSE908AVP-Uをご使用ください。
*レコーダーはNSD7004AHD-H、NSD7008AHD-Hのみに対応しています。

NSC-AHD933VPUM-5M

希望小売価格 258,500円(税込)

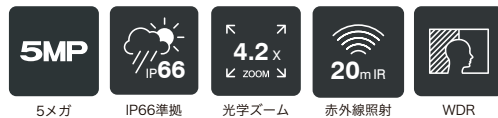

【製品特長】

- NSD7000AHD-Hシリーズと同軸ケーブル1本の接続だけでズーム/フォーカス/OSDメニューの調整が可能です。
- WDR機能搭載で、逆光等の明暗差が大きな場所でも鮮明な映像を映し出します。
- デュアルモード電源採用で、ワンケーブル(電源重量方式)としてはもちろん、DC12Vアダプタからの電源供給も可能です。
- 最大150m^{*1}の長距離配線に対応します。
- 3箇所可動軸によるレンズ調整機構で天井と壁どちらにでも設置可能です。
- IP66規格準拠で、防水、防塵性に優れています。

*1 配線距離、配線ケーブルの種類によって映像が劣化する場合があります。

型式	NSC-AHD933VPUM-5M
イメージセンサー	1/2.7 Omnidivision CMOS
解像度	AHD:2592×1944(5MP)
レンズ	f=2.7~12mm/F=1.3
撮影範囲	水平105.1°×垂直75.75°～水平32.86°×垂直23.69°
ズーム	光学ズーム:4.2倍
S/N比	52dB
赤外線LED	有
赤外線照射距離	最大20m
被写体最低照度	カラー時:0.5Lux、モノクロ時:0.1Lux、IR 点灯時:0 Lux
シャッター速度	1/30(25)~1/50,000
ICR機能	有
OSD機能	有
デイトライト機能	有
WDR	有(D-WDR)
フリッカレス機能	有
ノイズリダクション機能	有(2D/3D NR)
プロトコル	Pelco Coaxitron
防水機能	IP66
電源	デュアルモード(電源重量方式:NSE904/908AVP-Uより供給、DC12V±30%)
消費電力	4.2W
消費電流	350mA
動作可能周囲環境	-20~50度、湿度95%RH以下
外形寸法	132.3(径)×118(高)mm
重量	672g

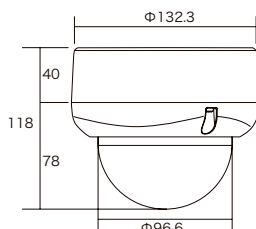

製品寸法(単位:mm)

ワンケーブル(電源重畳方式) 5MP AHD防水暗視バリフォーカルカメラ

既存の同軸ケーブルを使用して5MP映像監視が可能になる、暗視撮影が可能な防水ワンケーブルAHDカメラ。設置場所に合わせてレンズのズーム調整が可能。中距離監視向き。



NSC-AHD942VPU-5M

希望小売価格 236,500円(税込)



5メガ



IP67準拠



赤外線照射
40m IR



WDR

※アダプターは別売りです。 ※ワンケーブル電源ユニットはNSE904AVP-U、NSE908AVP-Uをご使用ください。
※レコーダーはNSD7004AHD-H、NSD7008AHD-Hのみに対応しています。

【製品特長】

- NSD7000AHD-Hシリーズと同軸ケーブル1本の接続だけでOSDメニューの調整可能です。
- WDR機能搭載で、逆光等の明暗差が大きな場所でも鮮明な映像を映し出します。
- デュアルモード電源採用で、ワンケーブル(電源重畳方式)としてはもちろん、DC12Vアダプタからの電源供給も可能です。
- 最大150m^{※1}の長距離配線に対応します。
- ビデオ出力が可能で、画角調整に利用出来ます。
- 壁面/天井吊り下げ両方の取り付けに対応しています。
- IP67規格準拠で、防水、防塵性に優れています。

※1 配線距離、配線ケーブルの種類によって映像が劣化する場合があります。

型式	NSC-AHD942VPU-5M
イメージセンサー	1/2.7 Omnidivision CMOS
解像度	AHD:2592×1944(5MP)、CVBS:960×480(960H)
レンズ	f=2.8~12mm/F=1.3
撮影範囲	水平100.13° × 垂直71.68° ~ 水平32.93° × 垂直23.65°
S/N比	52dB
赤外線LED	有
赤外線照射距離	最大40m
被写体最低照度	カラー時:0.5Lux、モノクロ時:0.1Lux、IR 点灯時:0 Lux
シャッター速度	1/30(25)~1/50,000
ICR機能	有
OSD機能	有
デイナイト機能	有
WDR	有(D-WDR)
フリッカレス機能	有
ノイズリダクション機能	有(2D/3D NR)
アナログ映像出力	有(OSDボタンによるAHD/アナログ切替)
防水機能	IP67
電源	デュアルモード(電源重畳方式:NSE904/908AVP-Uより供給、DC12V±30%)
消費電力	4.5W
消費電流	370mA
動作可能周囲環境	-20~50度、湿度95%RH以下
外形寸法	84.5(径)×153.3(奥)mm
重量	666g

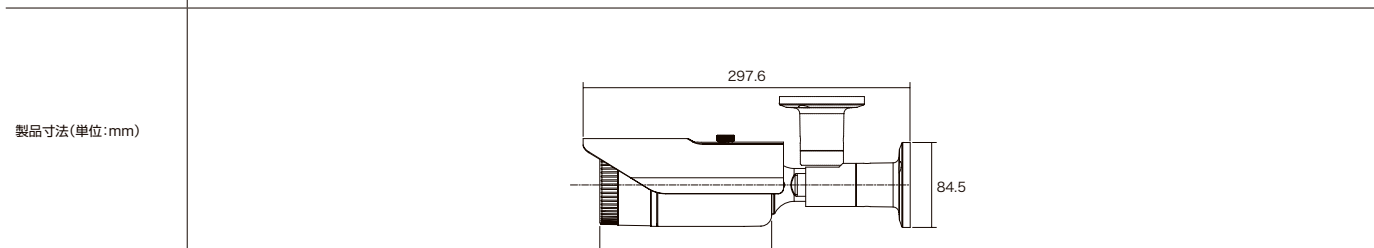

ワンケーブル(電源重量方式)AHDカメラ

ワンケーブル(電源重畳方式) 5MP AHD防水暗視電動バリフォーカルカメラ

既存の同軸ケーブルを使用して5MP映像監視が可能になる、暗視撮影が可能な防水ワンケーブル電動バリフォーカルAHDカメラ。設置場所に合わせて遠隔操作でズーム/フォーカス調整が可能。中距離監視向き。



NSC-AHD942VPUM-5M

希望小売価格 247,500円(税込)

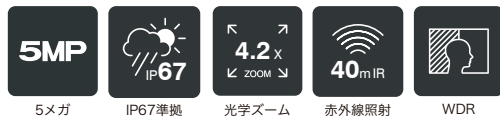

※アダプターは別売りです。 ※ワンケーブル電源ユニットはNSE904AVP-U、NSE908AVP-Uをご使用ください。
※レコーダーはNSD7004AHD-H、NSD7008AHD-Hのみに対応しています。

【製品特長】

- NSD7000AHD-Hシリーズと同軸ケーブル1本の接続だけでズーム/フォーカス/OSDメニューの調整が可能です。
- WDR機能搭載で、逆光等の明暗差が大きな場所でも鮮明な映像を映し出します。
- デュアルモード電源採用で、ワンケーブル(電源重畳方式)としてはもちろん、DC12Vアダプタからの電源供給も可能です。
- 最大150m^{※1}の長距離配線に対応します。
- 壁面/天井吊り下げ両方の取り付けに対応しています。
- IP67規格準拠で、防水、防塵性に優れています。

※1 配線距離、配線ケーブルの種類によって映像が劣化する場合があります。

型式	NSC-AHD942VPUM-5M
イメージセンサー	1/2.7 Omnicision CMOS
解像度	AHD:2592×1944(5MP)
レンズ	f=2.7~12mm/F=1.3
撮影範囲	水平105.1° × 垂直75.75° ~ 水平32.86° × 垂直23.69°
ズーム	光学ズーム:4.2倍
S/N比	52dB
赤外線LED	有
赤外線照射距離	最大40m
被写体最低照度	カラー時:0.5Lux、モノクロ時:0.1Lux、IR 点灯時:0 Lux
シャッター速度	1/30(25)~1/50,000
ICR機能	有
OSD機能	有
デイナイト機能	有
WDR	有(D-WDR)
フリッカーレス機能	有
ノイズリダクション機能	有(2D/3D NR)
プロトコル	Pelco Coaxitron
防水機能	IP67
電源	デュアルモード(電源重畳方式:NSE904/908AVP-Uより供給、DC12V±30%)
消費電力	5.4W
消費電流	450mA
動作可能周囲環境	-20~50度、湿度95%RH以下
外形寸法	84.5(径)×153.3(奥)mm
重量	680g

製品寸法(単位:mm)

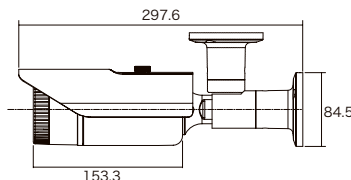

AI ヴィジョン

IP ヴィジョン

AHD ヴィジョン

ALCOHOLCHECKER ヴィジョン

THERMAL ヴィジョン

DIY ヴィジョン

周辺機器

ワンケーブル(電源重畳方式)AHDボックス型カメラ

既存の同軸ケーブルを使用してHD/フルHD/4MP映像監視が可能になる、ワンケーブルAHDボックス型カメラ。



※アダプターは別売りです。
 ※レンズは別売りです。
 ※ワンケーブル電源ユニットはNSE904AVP-U/NSE908AVP-Uをご使用ください。

【製品特長】

- 同軸ケーブル1本の接続だけでOSDメニューの調整可能です。
- フルHDはNSD5000AHD-H・NSD7000AHD-Hシリーズ、4MPはNSD7000AHD-Hシリーズに対応しています。
- WDR機能搭載で、逆光等の明暗差が大きな場所でも鮮明な映像を映し出します。

NSC-AHD900VPU

希望小売価格 115,500円(税込)



NSC-AHD900VPU-F

希望小売価格 115,500円(税込)



NSC-AHD900VPU-4M

希望小売価格 132,000円(税込)

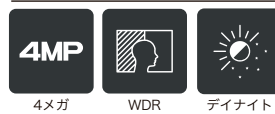

- 最大300m*1の長距離配線に対応します。
 - ビデオ出力が可能で、画角調整に利用できます。
- *1 配線距離、配線ケーブルの種類によって映像が劣化する場合があります。

型式	NSC-AHD900VPU	NSC-AHD900VPU-F	NSC-AHD900VPU-4M
イメージセンサー	1/3" 1.27M Sony CMOS	1/2.8" 2.43M Sony CMOS	1/2.7 Omnivision CMOS
解像度	AHD: 1280×720(720P)、 CVBS: 1280×480(1280H)	AHD: 1920×1080(1080P)、 CVBS: 1280×480(1280H)	AHD: 2560×1440(4MP)、 CVBS: 960×480(960H)
レンズ	C/CSマウント	C/CSマウント	C/CSマウント
撮影範囲	—	—	—
S/N比	52dB以上(AGC off)	52dB以上(AGC off)	52dB
被写体最低照度	カラー時: 0.1Lux、モノクロ時: 0.005Lux、 カラー感度アップ時: 0.001Lux/F1.4、 モノクロ感度アップ時: 0.0005Lux	カラー時: 0.5Lux/F1.2、モノクロ時: 0.05Lux、 カラー感度アップ時: 0.05Lux/F1.2、 モノクロ感度アップ時: 0.005Lux	カラー時: 0.5Lux、モノクロ時: 0.1Lux
シャッター速度	1/30(25)~1/50,000	1/30(25)~1/50,000	1/30(25)~1/50,000
ICR機能	有	有	有
OSD機能	有	有	有
Day/Night機能	有	有(Auto/Color/B&W/EXT)	有
WDR	有(D-WDR)	有(D-WDR)	有(D-WDR)
フリッカレス機能	有	有	有
ノイズリダクション機能	有(CVBS: 2DNR, AHD: 3DNR)	有(CVBS: 2DNR, AHD: 3DNR)	有(2D/3D NR)
アナログ映像出力	有(OSDボタンによるAHD/アナログ切替)	有(OSDボタンによるAHD/アナログ切替)	有(OSDボタンによるAHD/アナログ切替)
電源	デュアルモード (電源重畳方式: NSE904/908AVP-Uより供給, DC12V±30%)	デュアルモード (電源重畳方式: NSE904/908AVP-Uより供給, DC12V±30%)	デュアルモード (電源重畳方式: NSE904/908AVP-Uより供給, DC12V±30%)
消費電力	1.6W	1.6W	2W
消費電流	130mA	160mA	170mA
動作可能周囲環境	-10~50度、湿度最大95%	-10~50度、湿度最大95%	-20~50度、湿度90%RH以下(結露しないこと)
外形寸法	63(幅)×55(高)×120(奥)mm	63(幅)×55(高)×120(奥)mm	63(幅)×55(高)×120(奥)mm
重量	310g	310g	272g

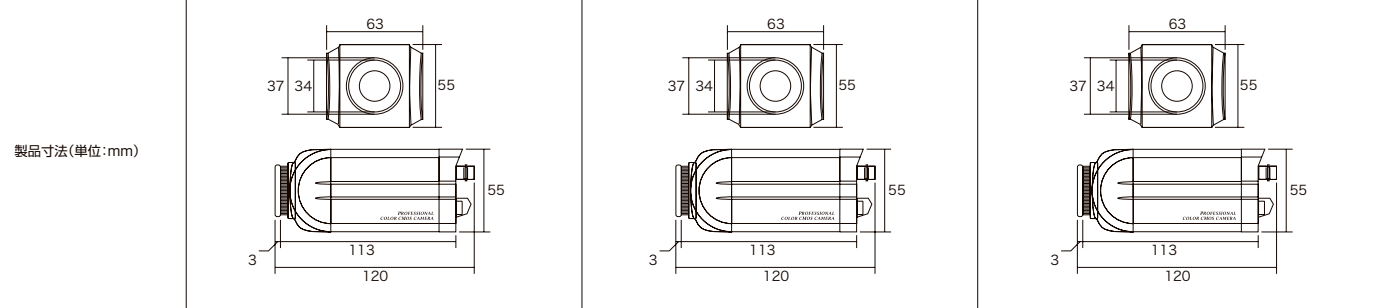

ワンケーブル(電源重量方式)AHDカメラ

ワンケーブル(電源重畳方式)AHDボックス型カメラ

既存の同軸ケーブルを使用してHD/フルHD/4MP映像監視が可能になる、ワンケーブルAHDドーム型カメラ。



スモークドームカバー
▶ P.173

※アダプターは別売りです。 ※ワンケーブル電源ユニットはNSE904AVP-U/NSE908AVP-Uをご使用ください。

【製品特長】

- 同軸ケーブル1本の接続だけでOSDメニューの調整可能です。
- フルHDはNSD5000AHD-H・NSD7000AHD-Hシリーズ、4MPはNSD7000AHD-Hシリーズに対応しています。
- WDR機能搭載で、逆光等の明暗差が大きな場所でも鮮明な映像を映し出します。
- 最大300m*1の長距離配線に対応します。
- ビデオ出力が可能で、画角調整に利用できます。
- 3箇所の変動軸によるレンズ調整機構で天井と壁どちらにでも設置可能です。

*1 配線距離、配線ケーブルの種類によって映像が劣化する場合があります。

NSC-AHD930VPU 希望小売価格 115,500円(税込)



NSC-AHD930VPU-F 希望小売価格 115,500円(税込)



NSC-AHD930VPU-4M 希望小売価格 132,000円(税込)



型式	NSC-AHD930VPU	NSC-AHD930VPU-F	NSC-AHD930VPU-4M
イメージセンサー	1/3" 1.27M Sony CMOS	1/2.9" 2.1M Sony CMOS	1/2.7 Omnivision CMOS
解像度	AHD:1280×720(720P)、 CVBS:1280×480(1280H)	AHD:1920×1080(1080P)、 CVBS:1280×480(1280H)	AHD:2560×1440(4MP)、 CVBS:960×480(960H)
レンズ	f=3.6mm/F2.0	f=3.6mm/F2.0	f=3.6mm/F2.0
撮影範囲	水平74.0°×垂直42.6°	水平76.0°×垂直43.8°	水平86.73°×垂直46.59°
S/N比	52dB以上(AGC off)	52dB以上(AGC off)	52dB
被写体最低照度	カラー時:0.1Lux、モノクロ時:0.005Lux、 カラー感度アップ時:0.001Lux/F1.4、 モノクロ感度アップ時:0.0005Lux	カラー時:0.5Lux/F1.4、モノクロ時:0.05Lux、 カラー感度アップ時:0.05Lux/F1.4、 モノクロ感度アップ時:0.005Lux	カラー時:0.5Lux、モノクロ時:0.1Lux
シャッター速度	1/30(25)~1/50,000	1/30(25)~1/50,000	1/30(25)~1/50,000
ICR機能	有	有	有
OSD機能	有	有	有
デイナイト機能	有	有	有
WDR	有(D-WDR)	有(D-WDR)	有(D-WDR)
フリッカレス機能	有	有	有
ノイズリダクション機能	有(CVBS:2DNR、AHD:3DNR)	有(CVBS:2DNR、AHD:3DNR)	有(2D/3D NR)
アナログ映像出力	有(OSDボタンによるAHD/アナログ切替)	有(OSDボタンによるAHD/アナログ切替)	有(OSDボタンによるAHD/アナログ切替)
電源	デュアルモード (電源重畳方式:NSE904/908AVP-Uより供給、DC12V±30%)	デュアルモード (電源重畳方式:NSE904/908AVP-Uより供給、DC12V±30%)	デュアルモード (電源重畳方式:NSE904/908AVP-Uより供給、DC12V±30%)
消費電力	1.6W	1.8W	1.6W
消費電流	130mA	150mA	130mA
動作可能周囲環境	-10~50度、湿度最大95%	-10~50度、湿度最大95%	-20~50度、湿度90%RH以下(結露しないこと)
外形寸法	125(径)×83(高)mm	125(径)×83(高)mm	125(径)×83(高)mm
重量	240g	240g	250g

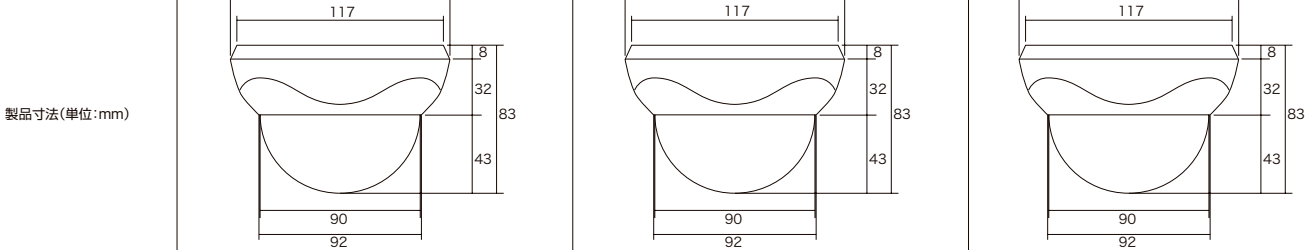

製品寸法(単位:mm)

ワンケーブル(電源重畳方式)フルHD AHD防水広角ドーム型カメラ

既存の同軸ケーブルを使用してフルHD映像監視が可能になる、防水ワンケーブルAHDドーム型カメラ。撮影範囲が広く一台で広範囲の撮影可能。



NSC-AHD930VPUW-F

希望小売価格 154,000円(税込)



フルHD



IP66準拠



WDR



デイナイト

※アダプターは別売りです。 ※ワンケーブル電源ユニットはNSE904AVP-U/NSE908AVP-Uをご使用ください。

【製品特長】

- 撮影範囲が広く広範囲の撮影を1台でカバーします。
 - WDR機能搭載で、逆光等の明暗差が大きな場所でも鮮明な映像を映し出します。
 - デュアルモード電源採用で、ワンケーブル(電源重畳方式)としてはもちろんDC12Vアダプタからの電源供給も可能です。
 - 最大300m^{*1}の長距離配線に対応します。
 - ビデオ出力が可能で、画角調整に利用できます。
 - 3箇所の可動軸によるレンズ調整機構で天井と壁どちらにでも設置可能です。
 - IP66規格準拠で、防水、防塵性に優れています。
- ※1 配線距離、配線ケーブルの種類によって映像が劣化する場合があります。

型式	NSC-AHD930VPUW-F
イメージセンサー	1/2.9" 2.43M Sony Exmor CMOS
解像度	AHD: 1920×1080(1080P)、CVBS: 1280×480(1280H)
レンズ	f=2.1mm/F2.1
撮影範囲	水平163.9°×垂直83.9°
S/N比	50dB以上(AGC off)
被写体最低照度	カラー時:0.5Lux/F1.4、モノクロ時:0.1Lux、カラー感度アップ時:0.05Lux/F1.4、モノクロ感度アップ時:0.01Lux
シャッター速度	1/30(25)~1/50,000
ICR機能	—
OSD機能	有
デイナイト機能	有
WDR	有(D-WDR)
フリッカレス機能	有
ノイズリダクション機能	有(2DNR、3DNR)
アナログ映像出力	有(OSDボタンによるAHD/アナログ切替)
防水機能	IP66
電源	デュアルモード(電源重畳方式: NSE904/908AVP-Uより供給、DC12V±30%)
消費電力	1.2W
消費電流	100mA
動作可能周囲環境	-10~50度、湿度最大95%
外形寸法	110(径)×83(高)mm
重量	320g



ワンケーブル(電源重量方式)AHDカメラ

ワンケーブル(電源重畳方式)AHDバリフォーカルドーム型カメラ

既存の同軸ケーブルを使用してHD/フルHD/4MP映像監視が可能になる、ワンケーブルAHDドーム型カメラ。設置場所に合わせてレンズのズーム調整が可能。



スモークドームカバー
▶ P.173

※アダプターは別売りです。 ※ワンケーブル電源ユニットはNSE904AVP-U/NSE908AVP-Uをご使用ください。

【製品特長】

- 同軸ケーブル1本の接続だけでOSDメニューの調整可能です。
- フルHDはNSD5000AHD-H・NSD7000AHD-Hシリーズ、4MPはNSD7000AHD-Hシリーズに対応しています。
- デュアルモード電源採用で、ワンケーブル(電源重畳方式)としてはもちろん、DC12Vアダプタからの電源供給も可能です。
- WDR機能搭載で、逆光等の明暗差が大きな場所でも鮮明な映像を映し出します。
- 最大300m^{※1}の長距離配線に対応します。
- ビデオ出力が可能で、画角調整に利用できます。
- 3箇所の可動軸によるレンズ調整機構で天井と壁どちらにでも設置可能です。

※1 配線距離、配線ケーブルの種類によって映像が劣化する場合があります。

型式	NSC-AHD931VPU	NSC-AHD931VPU-F	NSC-AHD931VPU-4M
イメージセンサー	1/3" 1.27M Sony CMOS	1/2.9" 2.1M Sony CMOS	1/2.7 Omnivision CMOS
解像度	AHD:1280×720(720P)、 CVBS:1280×480(1280H)	AHD:1920×1080(1080P)、 CVBS:1280×480(1280H)	AHD:2560×1440(4MP)、 CVBS:960×480(960H)
レンズ	f=2.8~12mm/F1.4	f=2.8~12mm/F1.4	f=2.8~12mm/F=1.3
撮影範囲	水平98.0°×垂直56.0°~水平30.5°×垂直18.0°	水平103.0°×垂直59.6°~水平33.4°×垂直19.4°	水平100.13°×垂直53.85°~水平32.93°×垂直17.73°
S/N比	52dB以上(AGC off)	52dB以上(AGC off)	52dB
被写体最低照度	カラー時:0.1Lux、モノクロ時:0.005Lux、 カラー感度アップ時:0.001Lux/F1.4、 モノクロ感度アップ時:0.0005Lux	カラー時:0.5Lux/F1.4、モノクロ時:0.05Lux、 カラー感度アップ時:0.05Lux/F1.4、 モノクロ感度アップ時:0.005Lux	カラー時:0.5Lux、モノクロ時:0.1Lux
シャッター速度	1/30(25)~1/50,000	1/30(25)~1/50,000	1/30(25)~1/50,000
ICR機能	有	有	有
OSD機能	有	有	有
デイナイト機能	有	有	有
WDR	有(D-WDR)	有(D-WDR)	有(D-WDR)
フリッカレス機能	有	有	有
ノイズリダクション機能	有(CVBS:2DNR、AHD:3DNR)	有(CVBS:2DNR、AHD:3DNR)	有(2D/3D NR)
アナログ映像出力	有(OSDボタンによるAHD/アナログ切替)	有(OSDボタンによるAHD/アナログ切替)	有(OSDボタンによるAHD/アナログ切替)
電源	デュアルモード (電源重畳方式:NSE904/908AVP-Uより供給、DC12V±30%)	デュアルモード (電源重畳方式:NSE904/908AVP-Uより供給、DC12V±30%)	デュアルモード (電源重畳方式:NSE904/908AVP-Uより供給、DC12V±30%)
消費電力	1.7W	2.0W	1.7W
消費電流	140mA	160mA	140mA
動作可能周囲環境	-10~50度、湿度最大95%	-10~50度、湿度最大95%	-20~50度、湿度90%RH以下(結露しないこと)
外形寸法	125(径)×83(高)mm	125(径)×83(高)mm	125(径)×83(高)mm
重量	250g	250g	268g

製品寸法(単位:mm)

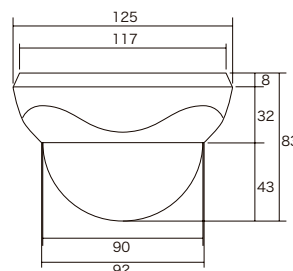
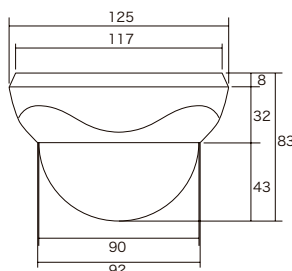
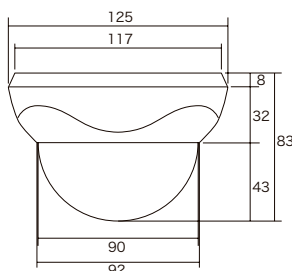

ワンケーブル(電源重畳方式)AHD電動バリフォーカルドーム型カメラ

既存の同軸ケーブルを使用してフルHD/4MP映像監視が可能になる、ワンケーブル電動バリフォーカルAHDドーム型カメラ。設置場所に合わせて遠隔操作でズーム/フォーカス調整が可能。



※アダプターは別売りです。 ※ワンケーブル電源ユニットはNSE904AVP-U/NSE908AVP-Uをご使用ください。

NSC-AHD931VPUM-F

希望小売価格 165,000円(税込)



NSC-AHD931VPUM-4M

希望小売価格 176,000円(税込)

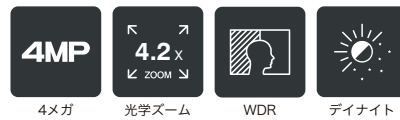

【製品特長】

- 同軸ケーブル1本の接続だけでズーム/フォーカス/OSDメニューの調整可能です。
- フルHDはNSD5000AHD-H・NSD7000AHD-Hシリーズ、4MPはNSD7000AHD-Hシリーズに対応しています。
- デュアルモード電源採用で、ワンケーブル(電源重畳方式)としてはもちろん、DC12Vアダプタからの電源供給も可能です。
- WDR機能搭載で、逆光等の明暗差が大きな場所でも鮮明な映像を映し出します。
- 最大300m*1の長距離配線に対応します。
- 3箇所の可動軸によるレンズ調整機構で天井と壁どちらにでも設置可能です。

*1 配線距離、配線ケーブルの種類によって映像が劣化する場合があります。

型式	NSC-AHD931VPUM-F	NSC-AHD931VPUM-4M
イメージセンサー	1/2.8" 2.43M Sony Exmor CMOS	1/2.7 Omnivision CMOS
解像度	AHD:1920×1080(1080P)	AHD:2560×1440(4MP)
レンズ	f=2.8~12mm/F1.4	f=2.7~12mm/F=1.3
撮影範囲	水平100.0°×垂直56.0°~水平30.5°×垂直17.5°	水平105.1°×垂直55.85°~水平32.86°×垂直17.58°
ズーム	光学ズーム:4.2倍	光学ズーム:4.2倍
S/N比	52dB	52dB
被写体最低照度	カラー時:0.5Lux、モノクロ時:0.05Lux、 カラー感度アップ時:0.05Lux/F2.0、 モノクロ感度アップ時:0.005Lux	カラー時:0.5Lux、モノクロ時:0.1Lux
シャッター速度	1/30(25)~1/50,000	1/30(25)~1/50,000
ICR機能	有	有
OSD機能	有	有
デイナイト機能	有	有
WDR	有(D-WDR)	有(D-WDR)
フリッカレス機能	有	有
ノイズリダクション機能	有	有(2D/3D NR)
プロトコル	Pelco Coaxitron	Pelco Coaxitron
電源	デュアルモード(電源重畳方式:NSE904/908AVP-Uより供給、DC12V±30%)	デュアルモード(電源重畳方式:NSE904/908AVP-Uより供給、DC12V±30%)
消費電力	2.7W	2.76W
消費電流	220mA	230mA
動作可能周囲環境	-10~50度	-20~50度、湿度90%RH以下(結露しないこと)
外形寸法	125(径)×83(高)mm	125(径)×83(高)mm
重量	285g	276g

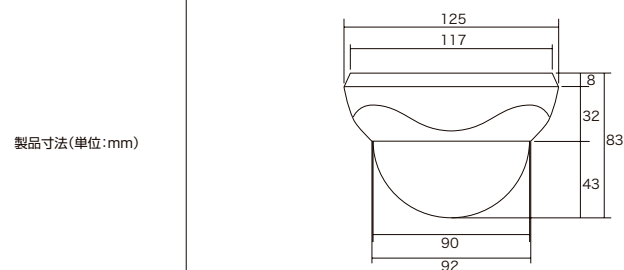

製品寸法(単位:mm)

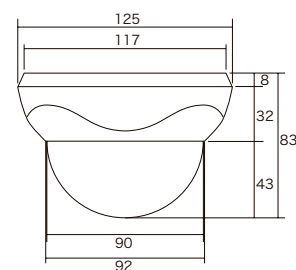

ワンケーブル(電源重量方式)AHDカメラ

ワンケーブル(電源重畳方式)AHD暗視バリフォーカルドーム型カメラ

既存の同軸ケーブルを使用してHD/フルHD/4MP映像監視が可能になる、暗視撮影が可能なワンケーブルAHDドーム型カメラ。設置場所に合わせてレンズのズーム調整が可能。



スモークドームカバー
▶ P.173

※アダプターは別売りです。 ※ワンケーブル電源ユニットはNSE904AVP-U/NSE908AVP-Uをご使用ください。

【製品特長】

- 同軸ケーブル1本の接続だけでOSDメニューの調整可能です。
- フルHDはNSD5000AHD-H・NSD7000AHD-Hシリーズ、4MPはNSD7000AHD-Hシリーズに対応しています。
- デュアルモード電源採用で、ワンケーブル(電源重畳方式)としてはもちろん、DC12Vアダプタからの電源供給も可能です。
- WDR機能搭載で、逆光等の明暗差が大きな場所でも鮮明な映像を映し出します。
- 最大300m*の長距離配線に対応します。
- ビデオ出力が可能で、画角調整に利用できます。
- 3箇所の可動軸によるレンズ調整機構で天井と壁どちらにでも設置可能です。

*1 配線距離、配線ケーブルの種類によって映像が劣化する場合があります。

型式	NSC-AHD932VPU	NSC-AHD932VPU-F	NSC-AHD932VPU-4M
イメージセンサー	1/3" 1.27M Sony CMOS	1/2.9" 2.1M Sony CMOS	1/2.7 Omnivision CMOS
解像度	AHD: 1280×720(720P), CVBS: 1280×480(1280H)	AHD: 1920×1080(1080P), CVBS: 1280×480(1280H)	AHD: 2560×1440(4MP), CVBS: 960×480(960H)
レンズ	f=2.8~12mm/F1.4	f=2.8~12mm/F1.4	f=2.7~12mm/F=1.3
撮影範囲	水平98.0°×垂直56.0°~水平30.5°×垂直18.0°	水平103.0°×垂直59.6°~水平33.4°×垂直19.4°	水平100.13°×垂直53.85°~水平32.93°×垂直17.73°
S/N比	52dB以上(AGC off)	52dB以上(AGC off)	52dB
赤外線LED	有	有	有
赤外線照射距離	最大20m	最大20m	最大20m
被写体最低照度	カラー時: 0.1Lux, モノクロ時: 0.005Lux, カラー感度アップ時: 0.001Lux/F1.4, モノクロ感度アップ時: 0.0005Lux IR 点灯時: 0 Lux	カラー時: 0.5Lux/F1.4, モノクロ時: 0.05Lux, カラー感度アップ時: 0.05Lux/F1.4, モノクロ感度アップ時: 0.005Lux IR 点灯時: 0 Lux	カラー時: 0.5Lux, モノクロ時: 0.1Lux IR 点灯時: 0 Lux
シャッター速度	1/30(25)~1/50,000	1/30(25)~1/50,000	1/30(25)~1/50,000
ICR機能	有	有	有
OSD機能	有	有	有
デイトライト機能	有	有	有
WDR	有(D-WDR)	有(D-WDR)	有(D-WDR)
フリッカレス機能	有	有	有
ノイズリダクション機能	有(CVBS: 2DNR, AHD: 3DNR)	有(CVBS: 2DNR, AHD: 3DNR)	有(2D/3D NR)
アナログ映像出力	有(OSDボタンによるAHD/アナログ切替)	有(OSDボタンによるAHD/アナログ切替)	有(OSDボタンによるAHD/アナログ切替)
電源	デュアルモード (電源重畳方式: NSE904/908AVP-Uより供給, DC12V±30%)	デュアルモード (電源重畳方式: NSE904/908AVP-Uより供給, DC12V±30%)	デュアルモード (電源重畳方式: NSE904/908AVP-Uより供給, DC12V±30%)
消費電力	3.5W(IR ON)	3.8W	3.3W
消費電流	290mA(IR ON)	310mA	270mA
動作可能周囲環境	-10~50度、湿度最大95%	-10~50度、湿度最大95%	-20~50度、湿度90%RH以下(結露しないこと)
外形寸法	125(径)×83(高)mm	125(径)×83(高)mm	125(径)×83(高)mm
重量	265g	265g	292g

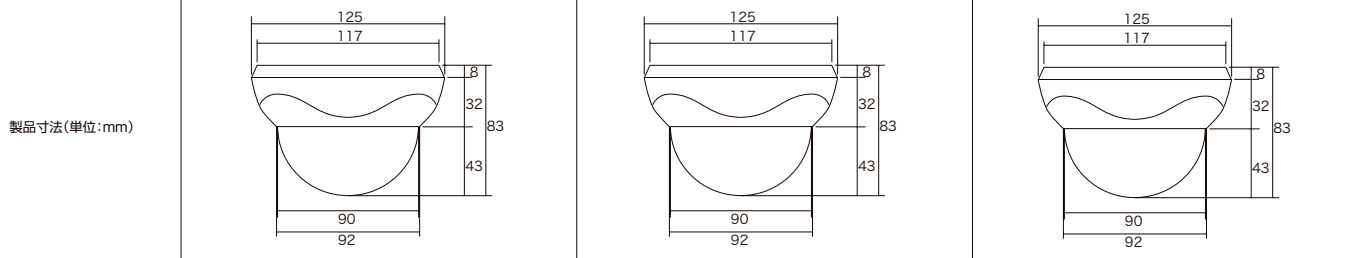

AI ヴィジョン

IP ヴィジョン

AHD ヴィジョン

ALCOHOLCHECKER ヴィジョン

THERMAL ヴィジョン

DIY ヴィジョン

周辺機器

ワンケーブル(電源重畳方式)AHD暗視電動バリフォーカルドーム型カメラ

既存の同軸ケーブルを使用してフルHD/4MP映像監視が可能になる、暗視撮影が可能なワンケーブル電動バリフォーカルAHDドーム型カメラ。設置場所に合わせて遠隔操作でズーム/フォーカス調整が可能。



※アダプターは別売りです。 ※ワンケーブル電源ユニットはNSE904AVP-U/NSE908AVP-Uをご使用ください。

NSC-AHD932VPUM-F

希望小売価格 198,000円(税込)



NSC-AHD932VPUM-4M

希望小売価格 209,000円(税込)



【製品特長】

- 同軸ケーブル1本の接続だけでズーム/フォーカス/OSDメニューの調整可能です。
- フルHDはNSD5000AHD-H・NSD7000AHD-Hシリーズ、4MPはNSD7000AHD-Hシリーズに対応しています。
- デュアルモード電源採用で、ワンケーブル(電源重畳方式)としてはもちろん、DC12Vアダプタからの電源供給も可能です。
- WDR機能搭載で、逆光等の明暗差が大きな場所でも鮮明な映像を映し出します。
- 最大300m*1の長距離配線に対応します。
- 3箇所可動軸によるレンズ調整機構で天井と壁どちらにでも設置可能です。

*1 配線距離、配線ケーブルの種類によって映像が劣化する場合があります。

型式	NSC-AHD932VPUM-F	NSC-AHD932VPUM-4M
イメージセンサー	1/2.8" 2.43M Sony Exmor CMOS	1/2.7 Omnivision CMOS
解像度	AHD:1920×1080(1080P)	AHD:2560×1440(4MP)
レンズ	f=2.8~12mm/F1.4	f=2.7~12mm/F=1.3
撮影範囲	水平100.0°×垂直56.0°～水平30.5°×垂直17.5°	水平105.1°×垂直55.85°～水平32.86°×垂直17.58°
ズーム	光学ズーム:4.2倍	光学ズーム:4.2倍
S/N比	52dB	52dB
赤外線LED	有	有
赤外線照射距離	最大20m	最大20m
被写体最低照度	カラー時:0.5Lux、モノクロ時:0.05Lux、 カラー感度アップ時:0.05Lux/F2.0、モノクロ感度アップ時:0.005Lux IR点灯時:0 Lux	カラー時:0.5Lux、モノクロ時:0.1Lux IR点灯時:0 Lux
シャッター速度	1/30(25)~1/50,000	1/30(25)~1/50,000
ICR機能	有	有
OSD機能	有	有
デイトライト機能	有	有
WDR	有(D-WDR)	有(D-WDR)
フリッカレス機能	有	有
ノイズリダクション機能	有	有(2D/3D NR)
プロトコル	Pelco Coaxitron	Pelco Coaxitron
電源	デュアルモード (電源重畳方式:NSE904/908AVP-Uより供給、DC12V±30%)	デュアルモード (電源重畳方式:NSE904/908AVP-Uより供給、DC12V±30%)
消費電力	4.2W	4.2W
消費電流	350mA	350mA
動作可能周囲環境	-10~50度、湿度最大95%	-20~50度、湿度90%RH以下(結露しないこと)
外形寸法	125(径)×83(高)mm	125(径)×83(高)mm
重量	300g	308g
製品寸法(単位:mm)		

ワンケーブル(電源重量方式)AHDカメラ

ワンケーブル(電源重畳方式)AHD防水暗視バリフォーカルドーム型カメラ

既存の同軸ケーブルを使用してHD/フルHD/4MP映像監視が可能になる、暗視撮影が可能な防水ワンケーブルAHDドーム型カメラ。設置場所に合わせてレンズのズーム調整が可能。



スモークドームカバー
▶ P.173

※アダプターは別売りです。 ※ワンケーブル電源ユニットはNSE904AVP-U/NSE908AVP-Uをご使用ください。

【製品特長】

- 同軸ケーブル1本の接続だけでOSDメニューの調整可能です。
- フルHDはNSD5000AHD-H・NSD7000AHD-Hシリーズ、4MPはNSD7000AHD-Hシリーズに対応しています。
- デュアルモード電源採用で、ワンケーブル(電源重畳方式)としてはもちろん、DC12Vアダプタからの電源供給も可能です。
- WDR機能搭載で、逆光等の明暗差が大きな場所でも鮮明な映像を映し出します。

NSC-AHD933VPU

希望小売価格 165,000円(税込)



NSC-AHD933VPU-F

希望小売価格 198,000円(税込)



NSC-AHD933VPU-4M

希望小売価格 214,500円(税込)



- 最大300m^{*1}の長距離配線に対応します。
- ビデオ出力が可能で、画角調整に利用できます。
- 3箇所の可動軸によるレンズ調整機構で天井と壁どちらにでも設置可能です。
- IP66規格準拠で、防水、防塵性に優れています。

*1 配線距離、配線ケーブルの種類によって映像が劣化する場合があります。

型式	NSC-AHD933VPU	NSC-AHD933VPU-F	NSC-AHD933VPU-4M
イメージセンサー	1/3" 1.27M Sony CMOS	1/2.9" 2.1M Sony CMOS	1/2.7 Omnivision CMOS
解像度	AHD: 1280×720(720P)、CVBS: 1280×480(1280H)	AHD: 1920×1080(1080P)、CVBS: 1280×480(1280H)	AHD: 2560×1440(4MP)、CVBS: 960×480(960H)
レンズ	f=2.8~12mm/F1.4	f=2.8~12mm/F1.4	f=2.7~12mm/F=1.3
撮影範囲	水平98.0°×垂直56.0°~水平30.5°×垂直18.0°	水平103.0°×垂直59.6°~水平33.4°×垂直19.4°	水平100.13°×垂直53.85°~水平32.93°×垂直17.73°
S/N比	52dB以上(AGC off)	52dB以上(AGC off)	52dB
赤外線LED	有	有	有
赤外線照射距離	最大20m	最大20m	最大20m
被写体最低照度	カラー時: 0.1Lux、モノクロ時: 0.005Lux、 カラー感度アップ時: 0.001Lux/F1.4、モノクロ感度アップ時: 0.0005Lux IR 点灯時: 0 Lux	カラー時: 0.5Lux/F1.4、モノクロ時: 0.05Lux、 カラー感度アップ時: 0.05Lux/F1.4、モノクロ感度アップ時: 0.005Lux IR 点灯時: 0 Lux	カラー時: 0.5Lux、モノクロ時: 0.1Lux IR 点灯時: 0 Lux
シャッター速度	1/30(25)~1/50,000	1/30(25)~1/50,000	1/30(25)~1/50,000
ICR機能	有	有	有
OSD機能	有	有	有
デイナイト機能	有	有	有
WDR	有(D-WDR)	有(D-WDR)	有(D-WDR)
フリッカレス機能	有	有	有
ノイズリダクション機能	有(CVBS: 2DNR, AHD: 3DNR)	有(CVBS: 2DNR, AHD: 3DNR)	有(2D/3D NR)
アナログ映像出力	有(OSDボタンによるAHD/アナログ切替)	有(OSDボタンによるAHD/アナログ切替)	有(OSDボタンによるAHD/アナログ切替)
防水機能	IP66	IP66	IP66
電源	デュアルモード (電源重畳方式: NSE904/908AVP-Uより供給、DC12V±30%)	デュアルモード (電源重畳方式: NSE904/908AVP-Uより供給、DC12V±30%)	デュアルモード (電源重畳方式: NSE904/908AVP-Uより供給、DC12V±30%)
消費電力	3.6W(IR ON)	3.8W	3.3W
消費電流	290mA(IR ON)	310mA	270mA
動作可能周囲環境	-10~50度、湿度最大95%	-10~50度、湿度最大95%	-20~50度、湿度95%RH以下
外形寸法	132.3(径)×118(高)mm	132.3(径)×118(高)mm	132.3(径)×118(高)mm
重量	700g	700g	662g
製品寸法(単位: mm)			

関連製品

壁面取り付けブラケット (AHD930W) ▶ P.133 | 天井埋め込みブラケット (AHD933IC) ▶ P.133 | ドームカメラマウント用プレート (NSE210) ▶ P.175
電源ユニット (NSE904AVP-U、NSE908AVP-U) ▶ P.106

ワンケーブル(電源重畳方式)AHD防水暗視電動バリフォーカルドーム型カメラ

既存の同軸ケーブルを使用してフルHD/4MP映像監視が可能になる、暗視撮影が可能な防水ワンケーブル電動バリフォーカルAHDドーム型カメラ。設置場所に合わせて遠隔操作でズーム/フォーカス調整が可能。



※アダプターは別売りです。 ※ワンケーブル電源ユニットはNSE904AVP-U/NSE908AVP-Uをご使用ください。

NSC-AHD933VPUM-F

希望小売価格 209,000円(税込)

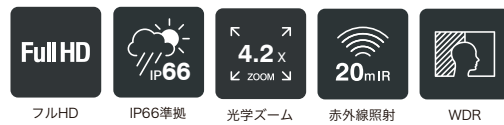

NSC-AHD933VPUM-4M

希望小売価格 225,500円(税込)

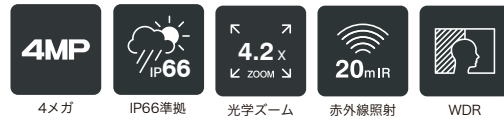

【製品特長】

- 同軸ケーブル1本の接続だけでズーム/フォーカス/OSDメニューの調整可能です。
- フルHDはNSD5000AHD-H・NSD7000AHD-Hシリーズ、4MPはNSD7000AHD-Hシリーズに対応しています。
- デュアルモード電源採用で、ワンケーブル(電源重畳方式)としてはもちろん、DC12Vアダプタからの電源供給も可能です。
- WDR機能搭載で、逆光等の明暗差が大きな場所でも鮮明な映像を映し出します。
- 最大300m*1の長距離配線に対応します。
- 3箇所の可動軸によるレンズ調整機構で天井と壁どちらにでも設置可能です。
- IP66規格準拠で、防水、防塵性に優れています。

※1 配線距離、配線ケーブルの種類によって映像が劣化する場合があります。

型式	NSC-AHD933VPUM-F	NSC-AHD933VPUM-4M
イメージセンサー	1/2.8" 2.43M Sony Exmor CMOS	1/2.7 Omnivision CMOS
解像度	AHD:1920×1080(1080P)	AHD:2560×1440(4MP)
レンズ	f=2.8~12mm/F1.4	f=2.7~12mm/F=1.3
撮影範囲	水平100.0°×垂直56.0°~水平30.5°×垂直17.5°	水平105.1°×垂直55.85°~水平32.86°×垂直17.58°
ズーム	光学ズーム:4.2倍	光学ズーム:4.2倍
S/N比	52dB	52dB
赤外線LED	有	有
赤外線照射距離	最大20m	最大20m
被写体最低照度	カラー時:0.5Lux、モノクロ時:0.05Lux、 カラー感度アップ時:0.05Lux/F2.0、モノクロ感度アップ時:0.005Lux IR 点灯時:0 Lux	カラー時:0.5Lux、モノクロ時:0.1Lux、IR 点灯時:0 Lux
シャッター速度	1/30(25)~1/50,000	1/30(25)~1/50,000
ICR機能	有	有
OSD機能	有	有
デイナイト機能	有	有
WDR	有(D-WDR)	有(D-WDR)
フリッカレス機能	有	有
ノイズリダクション機能	有	有(2D/3D NR)
プロトコル	Pelco Coaxitron	Pelco Coaxitron
防水機能	IP66	IP66
電源	デュアルモード (電源重畳方式:NSE904/908AVP-Uより供給、DC12V±30%)	デュアルモード (電源重畳方式:NSE904/908AVP-Uより供給、DC12V±30%)
消費電力	4.2W	4.2W
消費電流	350mA	350mA
動作可能周囲環境	-10~50度、湿度最大95%	-20~50度、湿度95%RH以下
外形寸法	132.3(径)×118(高)mm	132.3(径)×118(高)mm
重量	700g	672g
製品寸法(単位:mm)		

ワンケーブル(電源重量方式)AHDカメラ

ワンケーブル(電源重畳方式)フルHD AHD防水暗視電動パンチルトバリフォーカルミニドーム型カメラ

既存の同軸ケーブルを使用してフルHD映像監視が可能になる電動パンチルトバリフォーカルAHDミニドーム型カメラ。設置場所に合わせて遠隔操作で撮影範囲を自由に調整が可能。



NSC-AHD934VPUM-F

希望小売価格 198,000円(税込)



※アダプターは別売りです。 ※ドームカバーはスモークカバーになります。

【製品特長】

- 光学ズーム約4.4倍レンズを搭載しています。
 - パン(水平)の動作は350°、チルト(垂直)の動作は80°です。
 - デュアルモード電源採用で、ワンケーブル(電源重畳方式)としてはもちろんDC12Vアダプタからの電源供給も可能です。
 - 最大300m*1の長距離配線に対応します。
 - ワンケーブル(電源重畳方式)接続時(NSE904AVP-U/908AVP-U使用時)に制御線不要でNSD5000AHD-H、NSD7000AHD-HシリーズのDVRからズーム/フォーカス/OSDメニューの調整まで可能です。
 - IP66規格準拠で、防水、防塵性に優れています。
- *1 配線距離、配線ケーブルの種類によって映像が劣化する場合があります。

型式	NSC-AHD934VPUM-F
イメージセンサー	1/2.9" SONY 2.43 Megapixel Exmor CMOS Sensor
解像度	AHD:1920×1080(1080P)
レンズ	f=2.7~12mm/F=1.3
撮影範囲	水平104.1°×垂直55.4°~水平31.1°×垂直17.6°
ズーム	光学ズーム:約4.4倍
S/N比	52dB以上
赤外線LED	有
赤外線照射距離	最大15m
被写体最低照度	カラー時:0.5Lux/F1.4、モノクロ時:0.05Lux、カラー感度アップ時:0.05Lux/F1.4、モノクロ感度アップ時:0.005Lux、IR 点灯時:0 Lux
シャッター速度	1/30(25)~1/50,000
パン/チルト動作角度	350°/80°
ICR機能	有
OSD機能	有
デイナイト機能	有
WDR	有(D-WDR)
フリッカーレス機能	有
ノイズリダクション機能	有
リモートコントロール	Coaxitron(同軸ケーブル重畳 ※AHDのみ)・RS-485
プロトコル	Pelco D
ボーレート	2400
防水機能	IP66
電源	デュアルモード(電源重畳方式:NSE904AVP-U/908AVP-Uより供給、DC12V±30%)
消費電力	6W
消費電流	500mA
動作可能周囲環境	-10~50度、湿度最大95%
外形寸法	105(径)×95(高)mm
重量	570g

製品寸法(単位:mm)

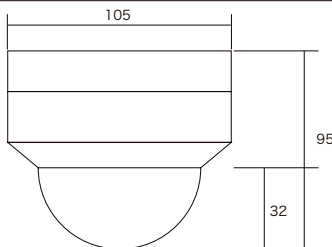

ワンケーブル(電源重畳方式)AHD防水暗視カメラ

既存の同軸ケーブルを使用してHD/フルHD/4MP映像監視が可能になる、暗視撮影が可能な防水ワンケーブルAHDカメラ。



※アダプターは別売りです。 ※ワンケーブル電源ユニットはNSE904AVP-U/NSE908AVP-Uをご使用ください。
※OSD操作には別売りのリモコンが必要です。

【製品特長】

- 同軸ケーブル1本の接続だけでOSDメニューの調整可能です。
- フルHDはNSD5000AHD-H・NSD7000AHD-Hシリーズ、4MPはNSD7000AHD-Hシリーズに対応しています。
- デュアルモード電源採用で、ワンケーブル(電源重畳方式)としてはもちろん、DC12Vアダプタからの電源供給も可能です。
- WDR機能搭載で、逆光等の明暗差が大きな場所でも鮮明な映像を映し出します。

NSC-AHD941 VPU

希望小売価格 115,500円(税込)



NSC-AHD941 VPU-F

希望小売価格 137,500円(税込)



NSC-AHD941 VPU-4M

希望小売価格 154,000円(税込)



- 最大300m*1の長距離配線に対応します。
 - ビデオ出力が可能で、画角調整に利用できます。
 - 壁面/天井吊り下げ両方の取り付けに対応しています。
 - IP67規格準拠で、防水、防塵性に優れています。
- *1 配線距離、配線ケーブルの種類によって映像が劣化する場合があります。

型式	NSC-AHD941 VPU	NSC-AHD941 VPU-F	NSC-AHD941 VPU-4M
イメージセンサー	1/3" 1.27M Sony CMOS	1/2.9" 2.1M Sony CMOS	1/2.7 Omnivision CMOS
解像度	AHD: 1280×720(720P), CVBS: 1280×480(1280H)	AHD: 1920×1080(1080P), CVBS: 1280×480(1280H)	AHD: 2560×1440(4MP), CVBS: 960×480(960H)
レンズ	f=3.6mm/F2.0	f=3.6mm/F2.0	f=3.6mm/F2.0
撮影範囲	水平75.8°×垂直43°	水平89.6°×垂直47.8°	水平86.73°×垂直46.59°
S/N比	52dB以上(AGC off)	52dB以上(AGC off)	52dB
赤外線LED	有	有	有
赤外線照射距離	最大20m	最大20m	最大20m
被写体最低照度	カラー時:0.1Lux,モノクロ時:0.005Lux, カラー感度アップ時:0.001Lux/F1.4,モノクロ感度アップ時:0.0005Lux IR 点灯時:0 Lux	カラー時:0.5Lux/F1.4,モノクロ時:0.05Lux, カラー感度アップ時:0.05Lux/F1.4,モノクロ感度アップ時:0.005Lux IR 点灯時:0 Lux	カラー時:0.5Lux,モノクロ時:0.1Lux IR 点灯時:0 Lux
シャッター速度	1/30(25)~1/50,000	1/30(25)~1/50,000	1/30(25)~1/50,000
ICR機能	有	有	有
OSD機能	有	有	有
デナイト機能	有	有	有
WDR	有(D-WDR)	有(D-WDR)	有(D-WDR)
フリッカレス機能	有	有	有
ノイズリダクション機能	有(CVBS:2DNR, AHD:3DNR)	有(CVBS:2DNR, AHD:3DNR)	有(2D/3D NR)
アナログ映像出力	有(OSDボタンによるAHD/アナログ切替)	有(OSDボタンによるAHD/アナログ切替)	有(OSDボタンによるAHD/アナログ切替)
防水機能	IP67	IP67	IP67
電源	デュアルモード (電源重畳方式:NSE904/908AVP-Uより供給, DC12V±30%)	デュアルモード (電源重畳方式:NSE904/908AVP-Uより供給, DC12V±30%)	デュアルモード (電源重畳方式:NSE904/908AVP-Uより供給, DC12V±30%)
消費電力	3.2W(IR ON)	4.0W	3.2W
消費電流	260mA(IR ON)	330mA	260mA
動作可能周囲環境	-10~50度、湿度最大95%	-10~50度、湿度最大95%	-20~50度、湿度95%RH以下
外形寸法	52(径)×107(奥)mm	52(径)×107(奥)mm	52(径)×107(奥)mm
重量	355g	355g	346g
製品寸法(単位:mm)			

ワンケーブル(電源重量方式)AHDカメラ

ワンケーブル(電源重畳方式)AHD防水暗視バリフォーカルカメラ

既存の同軸ケーブルを使用してHD/フルHD/4MP映像監視が可能になる、暗視撮影が可能な防水ワンケーブルAHDカメラ。設置場所に合わせてレンズのズーム調整が可能。中距離監視向き。



※アダプターは別売りです。 ※ワンケーブル電源ユニットはNSE904AVP-U/NSE908AVP-Uをご使用ください。

NSC-AHD942VPU

希望小売価格 159,500円(税込)



NSC-AHD942VPU-F

希望小売価格 187,000円(税込)

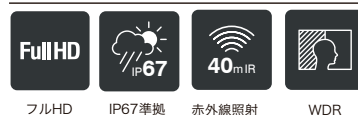

NSC-AHD942VPU-4M

希望小売価格 203,500円(税込)

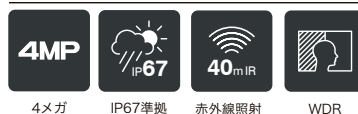

【製品特長】

- 同軸ケーブル1本の接続だけでOSDメニューの調整可能です。
- フルHDはNSD5000AHD-H・NSD7000AHD-Hシリーズ、4MPはNSD7000AHD-Hシリーズに対応しています。
- デュアルモード電源採用で、ワンケーブル(電源重畳方式)としてはもちろん、DC12Vアダプタからの電源供給も可能です。
- WDR機能搭載で、逆光等の明暗差が大きな場所でも鮮明な映像を映し出します。

- 最大300m^{*1}の長距離配線に対応します。
- ビデオ出力が可能で、画角調整に利用できます。
- 壁面/天井吊り下げ両方の取り付けに対応しています。
- IP67規格準拠で、防水、防塵性に優れています。

※1 配線距離、配線ケーブルの種類によって映像が劣化する場合があります。

型式	NSC-AHD942VPU	NSC-AHD942VPU-F	NSC-AHD942VPU-4M
イメージセンサー	1/3" 1.27M Sony CMOS	1/2.9" 2.1M Sony CMOS	1/2.7 Omnivision CMOS
解像度	AHD:1280×720(720P)、CVBS:1280×480(1280H)	AHD:1920×1080(1080P)、CVBS:1280×480(1280H)	AHD:2560×1440(4MP)、CVBS:960×480(960H)
レンズ	f=2.8~12mm/F1.4	f=2.8~12mm/F1.4	f=2.7~12mm/F=1.3
撮影範囲	水平98.0°×垂直56.0°~水平30.5°×垂直18.0°	水平103.0°×垂直59.6°~水平33.4°×垂直19.4°	水平100.13°×垂直53.85°~水平32.93°×垂直17.73°
S/N比	52dB以上(AGC off)	52dB以上(AGC off)	52dB
赤外線LED	有	有	有
赤外線照射距離	最大40m	最大40m	最大40m
被写体最低照度	カラー時:0.1Lux、モノクロ時:0.005Lux、 カラー感度アップ時:0.001Lux/F1.4、 モノクロ感度アップ時:0.0005Lux IR 点灯時:0 Lux	カラー時:0.5Lux/F1.4、モノクロ時:0.05Lux、 カラー感度アップ時:0.05Lux/F1.4、 モノクロ感度アップ時:0.005Lux IR 点灯時:0 Lux	カラー時:0.5Lux、モノクロ時:0.1Lux IR 点灯時:0 Lux
シャッター速度	1/30(25)~1/50,000	1/30(25)~1/50,000	1/30(25)~1/50,000
ICR機能	有	有	有
OSD機能	有	有	有
デナイト機能	有	有	有
WDR	有(D-WDR)	有(D-WDR)	有(D-WDR)
フリッカレス機能	有	有	有
ノイズリダクション機能	有(CVBS:2DNR、AHD:3DNR)	有(CVBS:2DNR、AHD:3DNR)	有(2D/3D NR)
アナログ映像出力	有(OSDボタンによるAHD/アナログ切替)	有(OSDボタンによるAHD/アナログ切替)	有(OSDボタンによるAHD/アナログ切替)
防水機能	IP67	IP67	IP67
電源	デュアルモード (電源重畳方式:NSE904/908AVP-Uより供給、DC12V±30%)	デュアルモード (電源重畳方式:NSE904/908AVP-Uより供給、DC12V±30%)	デュアルモード (電源重畳方式:NSE904/908AVP-Uより供給、DC12V±30%)
消費電力	4.0W(IR ON)	5.4W	4.5W
消費電流	330mA(IR ON)	450mA	370mA
動作可能周囲環境	-10~50度、湿度最大95%	-10~50度、湿度最大95%	-20~50度、湿度95%RH以下
外形寸法	84.5(径)×153.3(奥)mm	84.5(径)×153.3(奥)mm	84.5(径)×153.3(奥)mm
重量	710g	710g	666g

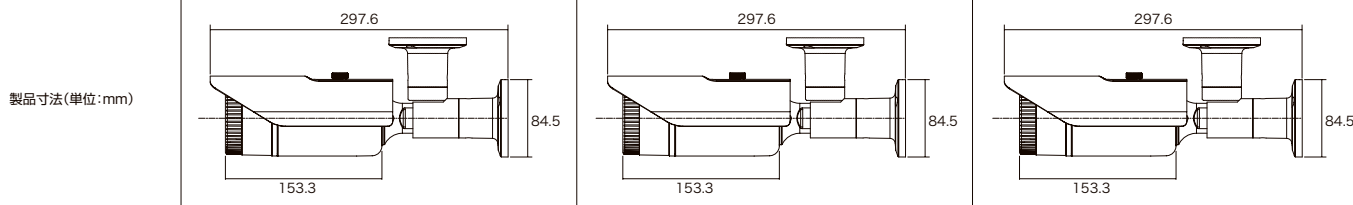

ワンケーブル(電源重畳方式)AHD防水暗視バリフォーカルカメラ

既存の同軸ケーブルを使用してHD/フルHD/4MP映像監視が可能になる、暗視撮影が可能な防水ワンケーブルAHDカメラ。設置場所に合わせてレンズのズーム調整が可能。中距離監視向き。



※アダプターは別売りです。 ※ワンケーブル電源ユニットはNSE904AVP-U/NSE908AVP-Uをご使用ください。

【製品特長】

- 同軸ケーブル1本の接続だけでOSDメニューの調整可能です。
- フルHDはNSD5000AHD-H・NSD7000AHD-Hシリーズ、4MPはNSD7000AHD-Hシリーズに対応しています。
- デュアルモード電源採用で、ワンケーブル(電源重畳方式)としてはもちろん、DC12Vアダプタからの電源供給も可能です。
- WDR機能搭載で、逆光等の明暗差が大きな場所でも鮮明な映像を映し出します。

NSC-AHD942VPU-BK

希望小売価格 159,500円(税込)



NSC-AHD942VPU-F-BK

希望小売価格 187,000円(税込)



NSC-AHD942VPU-4M-BK

希望小売価格 203,500円(税込)

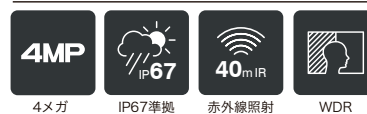

- 最大300m*1の長距離配線に対応します。
- ビデオ出力が可能で、画角調整に利用できます。
- 壁面/天井吊り下げ両方の取り付けに対応しています。
- IP67規格準拠で、防水、防塵性に優れています。

*1 配線距離、配線ケーブルの種類によって映像が劣化する場合があります。

型式	NSC-AHD942VPU-BK	NSC-AHD942VPU-F-BK	NSC-AHD942VPU-4M-BK
イメージセンサー	1/3" 1.27M Sony CMOS	1/2.9" 2.1M Sony CMOS	1/2.7 Omnivision CMOS
解像度	AHD:1280×720(720P), CVBS:1280×480(1280H)	AHD:1920×1080(1080P), CVBS:1280×480(1280H)	AHD:2560×1440(4MP), CVBS:960×480(960H)
レンズ	f=2.8~12mm/F1.4	f=2.8~12mm/F1.4	f=2.7~12mm/F=1.3
撮影範囲	水平98.0°×垂直56.0°~水平30.5°×垂直18.0°	水平103.0°×垂直59.6°~水平33.4°×垂直19.4°	水平100.13°×垂直53.85°~水平32.93°×垂直17.73°
S/N比	52dB以上(AGC off)	52dB以上(AGC off)	52dB
赤外線LED	有	有	有
赤外線照射距離	最大40m	最大40m	最大40m
被写体最低照度	カラー時:0.1Lux,モノクロ時:0.005Lux, カラー感度アップ時:0.001Lux/F1.4, モノクロ感度アップ時:0.0005Lux IR点灯時:0 Lux	カラー時:0.5Lux/F1.4,モノクロ時:0.05Lux, カラー感度アップ時:0.05Lux/F1.4, モノクロ感度アップ時:0.005Lux IR点灯時:0 Lux	カラー時:0.5Lux,モノクロ時:0.1Lux IR点灯時:0 Lux
シャッター速度	1/30(25)~1/50,000	1/30(25)~1/50,000	1/30(25)~1/50,000
ICR機能	有	有	有
OSD機能	有	有	有
デイナイト機能	有	有	有
WDR	有(D-WDR)	有(D-WDR)	有(D-WDR)
フリッカレス機能	有	有	有
ノイズリダクション機能	有(CVBS:2DNR,AHD:3DNR)	有(CVBS:2DNR,AHD:3DNR)	有(2D/3D NR)
アナログ映像出力	有(OSDボタンによるAHD/アナログ切替)	有(OSDボタンによるAHD/アナログ切替)	有(OSDボタンによるAHD/アナログ切替)
防水機能	IP67	IP67	IP67
電源	デュアルモード (電源重畳方式:NSE904/908AVP-Uより供給,DC12V±30%)	デュアルモード (電源重畳方式:NSE904/908AVP-Uより供給,DC12V±30%)	デュアルモード (電源重畳方式:NSE904/908AVP-Uより供給,DC12V±30%)
消費電力	4.0W(IR ON)	5.4W	4.5W
消費電流	330mA(IR ON)	450mA	370mA
動作可能周囲環境	-10~50度,湿度最大95%	-10~50度,湿度最大95%	-20~50度,湿度95%RH以下
外形寸法	84.5(径)×153.3(奥)mm	84.5(径)×153.3(奥)mm	84.5(径)×153.3(奥)mm
重量	710g	710g	666g
製品寸法(単位:mm)			

ワンケーブル(電源重量方式)AHDカメラ

ワンケーブル(電源重畳方式)AHD防水暗視電動バリフォーカルカメラ

既存の同軸ケーブルを使用してフルHD/4MP映像監視が可能になる、暗視撮影が可能な防水ワンケーブル電動バリフォーカルAHDカメラ。設置場所に合わせて遠隔操作でズーム/フォーカス調整が可能。中距離監視向き。



※アダプターは別売りです。 ※ワンケーブル電源ユニットはNSE904AVP-U/NSE908AVP-Uをご使用ください。

NSC-AHD942VPUM-F

希望小売価格 203,500円(税込)



フルHD IP67準拠 光学ズーム 赤外線照射 WDR

NSC-AHD942VPUM-4M

希望小売価格 214,500円(税込)

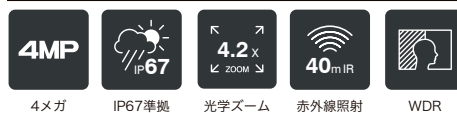

4メガ IP67準拠 光学ズーム 赤外線照射 WDR

【製品特長】

- 同軸ケーブル1本の接続だけでズーム/フォーカス/OSDメニューの調整可能です。
- フルHDはNSD5000AHD-H・NSD7000AHD-Hシリーズ、4MPはNSD7000AHD-Hシリーズに対応しています。
- デュアルモード電源採用で、ワンケーブル(電源重畳方式)としてはもちろん、DC12Vアダプタからの電源供給も可能です。
- WDR機能搭載で、逆光等の明暗差が大きな場所でも鮮明な映像を映し出します。
- 最大300m^{※1}の長距離配線に対応します。
- 壁面/天井吊り下げ両方の取り付けに対応しています。
- IP67規格準拠で、防水、防塵性に優れています。

※1 配線距離、配線ケーブルの種類によって映像が劣化する場合があります。

型式	NSC-AHD942VPUM-F	NSC-AHD942VPUM-4M
イメージセンサー	1/2.8" 2.43M Sony Exmor CMOS	1/2.7 Omnivision CMOS
解像度	AHD:1920×1080(1080P)	AHD:2560×1440(4MP)
レンズ	f=2.8~12mm/F1.4	f=2.7~12mm/F=1.3
撮影範囲	水平100.0°×垂直56.0°~水平30.5°×垂直17.5°	水平105.1°×垂直55.85°~水平32.86°×垂直17.58°
ズーム	光学ズーム:4.2倍	光学ズーム:4.2倍
S/N比	52dB	52dB
赤外線LED	有	有
赤外線照射距離	最大40m	最大40m
被写体最低照度	カラー時:0.5Lux、モノクロ時:0.05Lux、 カラー感度アップ時:0.05Lux/F2.0、モノクロ感度アップ時:0.005Lux IR点灯時:0 Lux	カラー時:0.5Lux、モノクロ時:0.1Lux IR点灯時:0 Lux
シャッター速度	1/30(25)~1/50,000	1/30(25)~1/50,000
ICR機能	有	有
OSD機能	有	有
デイナイト機能	有	有
WDR	有(D-WDR)	有(D-WDR)
フリッカレス機能	有	有
ノイズリダクション機能	有	有(2D/3D NR)
プロトコル	Pelco Coaxitron	Pelco Coaxitron
防水機能	IP67	IP67
電源	デュアルモード(電源重畳方式:NSE904/908AVP-Uより供給、DC12V±30%)	デュアルモード(電源重畳方式:NSE904/908AVP-Uより供給、DC12V±30%)
消費電力	5.2W	5.4W
消費電流	430mA	450mA
動作可能周囲環境	-10~50度	-20~50度、湿度95%RH以下
外形寸法	84.5(径)×153.3(奥)mm	84.5(径)×153.3(奥)mm
重量	700g	680g

製品寸法(単位:mm)

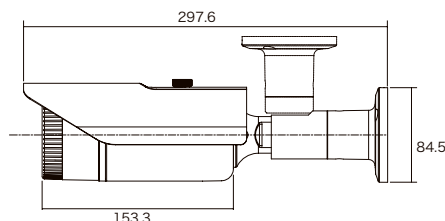
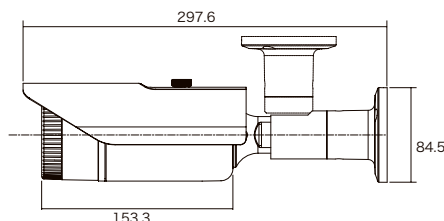

ワンケーブル(電源重畳方式)AHD防水暗視電動バリフォーカルカメラ

既存の同軸ケーブルを使用してフルHD/4MP映像監視が可能になる、暗視撮影が可能な防水ワンケーブル電動バリフォーカルAHDカメラ。設置場所に合わせて遠隔操作でズーム/フォーカス調整が可能。中距離監視向き。



※アダプターは別売りです。 ※ワンケーブル電源ユニットはNSE904AVP-U/NSE908AVP-Uをご使用ください。

NSC-AHD942VPUM-F-BK

希望小売価格 203,500円(税込)

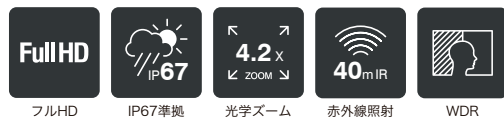

NSC-AHD942VPUM-4M-BK

希望小売価格 214,500円(税込)



【製品特長】

- 同軸ケーブル1本の接続だけでズーム/フォーカス/OSDメニューの調整可能です。
- フルHDはNSD5000AHD-H・NSD7000AHD-Hシリーズ、4MPはNSD7000AHD-Hシリーズに対応しています。
- デュアルモード電源採用で、ワンケーブル(電源重畳方式)としてはもちろん、DC12Vアダプタからの電源供給も可能です。
- WDR機能搭載で、逆光等の明暗差が大きな場所でも鮮明な映像を映し出します。
- 最大300m*1の長距離配線に対応します。
- 壁面/天井吊り下げ両方の取り付けに対応しています。
- IP67規格準拠で、防水、防塵性に優れています。

*1 配線距離、配線ケーブルの種類によって映像が劣化する場合があります。

型式	NSC-AHD942VPUM-F-BK	NSC-AHD942VPUM-4M-BK
イメージセンサー	1/2.8" 2.43M Sony Exmor CMOS	1/2.7 Omnivision CMOS
解像度	AHD:1920×1080(1080P)	AHD:2560×1440(4MP)
レンズ	f=2.8~12mm/F1.4	f=2.7~12mm/F1.3
撮影範囲	水平100.0°×垂直56.0°~水平30.5°×垂直17.5°	水平105.1°×垂直55.85°~水平32.86°×垂直17.58°
ズーム	光学ズーム:4.2倍	光学ズーム:4.2倍
S/N比	52dB	52dB
赤外線LED	有	有
赤外線照射距離	最大40m	最大40m
被写体最低照度	カラー時:0.5Lux、モノクロ時:0.05Lux、 カラー感度アップ時:0.05Lux/F2.0、モノクロ感度アップ時:0.005Lux IR点灯時:0 Lux	カラー時:0.5Lux、モノクロ時:0.1Lux IR点灯時:0 Lux
シャッター速度	1/30(25)~1/50,000	1/30(25)~1/50,000
ICR機能	有	有
OSD機能	有	有
デイナイト機能	有	有
WDR	有(D-WDR)	有(D-WDR)
フリッカレス機能	有	有
ノイズリダクション機能	有	有(2D/3D NR)
プロトコル	Pelco Coaxitron	Pelco Coaxitron
防水機能	IP67	IP67
電源	デュアルモード(電源重畳方式:NSE904/908AVP-Uより供給、DC12V±30%)	デュアルモード(電源重畳方式:NSE904/908AVP-Uより供給、DC12V±30%)
消費電力	5.2W	5.4W
消費電流	430mA	450mA
動作可能周囲環境	-10~50度	-20~50度、湿度95%RH以下
外形寸法	84.5(径)×153.3(奥)mm	84.5(径)×153.3(奥)mm
重量	700g	680g

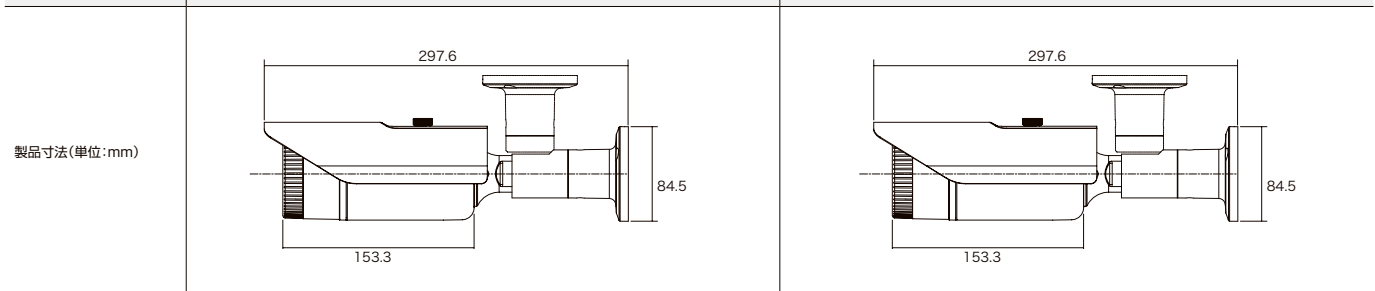

ワンケーブル(電源重量方式)AHDカメラ

ワンケーブル(電源重量方式)AHD防水暗視バリフォーカルカメラ

既存の同軸ケーブルを使用してHD/フルHD/4MP映像監視が可能になる、暗視撮影が可能な防水ワンケーブルAHDカメラ。設置場所に合わせてレンズのズーム調整が可能。長距離監視向き。



※アダプターは別売りです。 ※ワンケーブル電源ユニットはNSE904AVP-U/NSE908AVP-Uをご使用ください。

【製品特長】

- 同軸ケーブル1本の接続だけでOSDメニューの調整可能です。
- フルHDはNSD5000AHD-H・NSD7000AHD-Hシリーズ、4MPはNSD7000AHD-Hシリーズに対応しています。
- デュアルモード電源採用で、ワンケーブル(電源重量方式)としてはもちろん、DC12Vアダプタからの電源供給も可能です。
- WDR機能搭載で、逆光等の明暗差が大きな場所でも鮮明な映像を映し出します。

NSC-AHD943VPU

希望小売価格 198,000円(税込)



NSC-AHD943VPU-F

希望小売価格 236,500円(税込)



NSC-AHD943VPU-4M

希望小売価格 247,500円(税込)

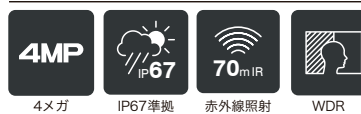

- 最大300m^{※1}の長距離配線に対応します。
 - ビデオ出力が可能で、画角調整に利用できます。
 - 壁面/天井吊り下げ両方の取り付けに対応しています。
 - IP67規格準拠で、防水、防塵性に優れています。
- ※1 配線距離、配線ケーブルの種類によって映像が劣化する場合があります。

型式	NSC-AHD943VPU	NSC-AHD943VPU-F	NSC-AHD943VPU-4M
イメージセンサー	1/3" 1.27M Sony CMOS	1/2.9" 2.1M Sony CMOS	1/2.7 Omnivision CMOS
解像度	AHD:1280×720(720P), CVBS:1280×480(1280H)	AHD:1920×1080(1080P), CVBS:1280×480(1280H)	AHD:2560×1440(4MP), CVBS:960×480(960H)
レンズ	f=5~50mm/F1.6	f=5~50mm/F1.6	f=5~50mm/F=1.6
撮影範囲	水平51.0°×垂直28.5°~水平7.3°×垂直4.3°	水平49.7°×垂直28.1°~水平7.2°×垂直4.1°	水平47.84°×垂直26.92°~水平8.11°×垂直4.57°
S/N比	52dB以上(AGC off)	52dB以上(AGC off)	52dB
赤外線LED	有	有	有
赤外線照射距離	最大70m	最大70m	最大70m
被写体最低照度	カラー時:0.1Lux,モノクロ時:0.005Lux, カラー感度アップ時:0.001Lux/F1.4,モノクロ感度アップ時:0.0005Lux IR 点灯時:0 Lux	カラー時:0.5Lux/F1.4,モノクロ時:0.05Lux, カラー感度アップ時:0.05Lux/F1.4,モノクロ感度アップ時:0.005Lux IR 点灯時:0 Lux	カラー時:0.5Lux,モノクロ時:0.1Lux IR 点灯時:0 Lux
シャッター速度	1/30(25)~1/50,000	1/30(25)~1/50,000	1/30(25)~1/50,000
ICR機能	有	有	有
OSD機能	有	有	有
デナイト機能	有	有	有
WDR	有(D-WDR)	有(D-WDR)	有(D-WDR)
フリッカーレス機能	有	有	有
ノイズリダクション機能	有(CVBS:2DNR, AHD:3DNR)	有(CVBS:2DNR, AHD:3DNR)	有(2D/3D NR)
アナログ映像出力	有(OSDボタンによるAHD/アナログ切替)	有(OSDボタンによるAHD/アナログ切替)	有(OSDボタンによるAHD/アナログ切替)
防水機能	IP67	IP67	IP67
電源	デュアルモード (電源重量方式:NSE904/908AVP-Uより供給,DC12V±30%)	デュアルモード (電源重量方式:NSE904/908AVP-Uより供給,DC12V±30%)	デュアルモード (電源重量方式:NSE904/908AVP-Uより供給,DC12V±30%)
消費電力	4.4W(IR ON)	5.4W	5W
消費電流	360mA(IR ON)	450mA	420mA
動作可能周囲環境	-10~50度、湿度最大95%	-10~50度、湿度最大95%	-20~50度、湿度95%RH以下
外形寸法	84.5(径)×153.3(奥)mm	84.5(径)×153.3(奥)mm	84.5(径)×153.3(奥)mm
重量	710g	710g	690g
製品寸法(単位:mm)			

ワンケーブル(電源重畳方式)AHD防水暗視電動バリフォーカルカメラ

既存の同軸ケーブルを使用してフルHD/4MP映像監視が可能になる、暗視撮影が可能な防水ワンケーブル電動バリフォーカルAHDカメラ。設置場所に合わせて遠隔操作でズーム/フォーカス調整が可能。長距離監視向き。



※アダプターは別売りです。 ※ワンケーブル電源ユニットはNSE904AVP-U/NSE908AVP-Uをご使用ください。

【製品特長】

- 同軸ケーブル1本の接続だけでズーム/フォーカス/OSDメニューの調整可能です。
- フルHDはNSD5000AHD-H・NSD7000AHD-Hシリーズ、4MPはNSD7000AHD-Hシリーズに対応しています。
- デュアルモード電源採用で、ワンケーブル(電源重畳方式)としてはもちろん、DC12Vアダプタからの電源供給も可能です。
- WDR機能搭載で、逆光等の明暗差が大きな場所でも鮮明な映像を映し出します。
- 最大300m*1の長距離配線に対応します。
- 壁面/天井吊り下げ両方の取り付けに対応しています。
- IP67規格準拠で、防水、防塵性に優れています。

*1 配線距離、配線ケーブルの種類によって映像が劣化する場合があります。

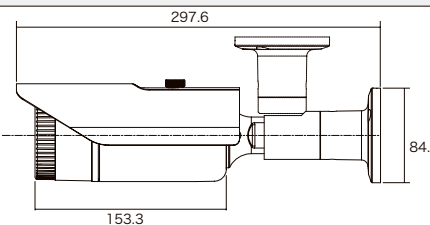
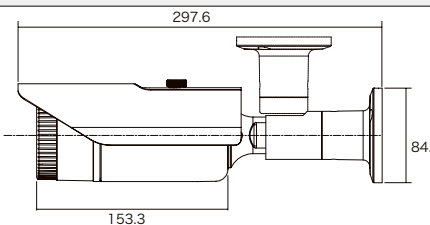
型式	NSC-AHD943VPUM-F	NSC-AHD943VPUM-4M
イメージセンサー	1/2.8" 2.43M Sony Exmor CMOS	1/2.7 Omnivision CMOS
解像度	AHD:1920×1080(1080P)	AHD:2560×1440(4MP)
レンズ	f=5~50mm/F1.6	f=5~50mm/F=1.6
撮影範囲	水平49.7°×垂直27.8°~水平7.4°×垂直4.1°	水平47.84°×垂直26.92°~水平8.11°×垂直4.57°
ズーム	光学ズーム:10倍	光学ズーム:10倍
S/N比	52dB	52dB
赤外線LED	有	有
赤外線照射距離	最大70m	最大70m
被写体最低照度	カラー時:0.5Lux、モノクロ時:0.05Lux、 カラー感度アップ時:0.05Lux/F2.0、モノクロ感度アップ時:0.005Lux IR点灯時:0 Lux	カラー時:0.5Lux、モノクロ時:0.1Lux IR点灯時:0 Lux
シャッター速度	1/30(25)~1/50,000	1/30(25)~1/50,000
ICR機能	有	有
OSD機能	有	有
デイナイト機能	有	有
WDR	有(D-WDR)	有(D-WDR)
フリッカレス機能	有	有
ノイズリダクション機能	有	有(2D/3D NR)
プロトコル	Pelco Coaxitron	Pelco Coaxitron
防水機能	IP67	IP67
電源	デュアルモード(電源重畳方式:NSE904/908AVP-Uより供給、DC12V±30%)	デュアルモード(電源重畳方式:NSE904/908AVP-Uより供給、DC12V±30%)
消費電力	7.2W	6.3W
消費電流	600mA	520mA
動作可能周囲環境	-10~50度	-20~50度、湿度95%RH以下
外形寸法	84.5(径)×153.3(奥)mm	84.5(径)×153.3(奥)mm
重量	700g	698g
製品寸法(単位:mm)		

UTC対応AHDワンケーブル(電源重畳方式)用電源ユニット

ワンケーブルAHDカメラ専用の電源ユニット。



NSE904AVP-U

希望小売価格 **242,000**円(税込)



NSE908AVP-U

希望小売価格 **434,500**円(税込)

【製品特長】

- AHDワンケーブル(電源重量方式)用の電源ユニットです。
- UTC対応AHDワンケーブル(電源重畳方式)接続時に制御線不要でNSD5000AHD-Hシリーズ、NSD7000AHD-HシリーズのDVRからズーム/フォーカス/OSDメニューの調整まで可能です。
- 同軸ケーブル5C-2Vを使用することで最大300メートルまで延長可能です。

型式	NSE904AVP-U	NSE908AVP-U
入力電圧	AC100V	AC100V
消費電力	65W	130W
カメラ入力	4ch	8ch
映像出力	8ch(入力1chに対して出力2ch)	16ch(入力1chに対して出力2ch)
動作可能周囲温度	-10~50度	-10~50度
保存温度	-20~60度	-20~60度
外形寸法	215(幅)×44(高)×205(奥)mm	350(幅)×44(高)×205(奥)mm
重量	1750g	2550g

製品寸法(単位:mm)

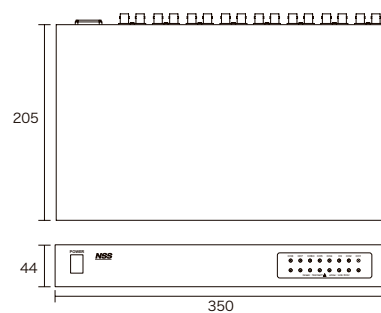
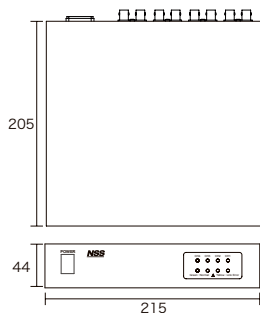

5MP AHDバリフォーカルドーム型カメラ

既存の同軸ケーブルを使用して5MP映像監視が可能になる、AHDドーム型カメラ。
設置場所に合わせてレンズのズーム調整が可能。



NSC-AHD931-5M

希望小売価格 154,000円(税込)



※アダプターは別売りです。 ※レコーダーはNSD7004AHD-H、NSD7008AHD-Hのみに対応しています。

【製品特長】

- NSD7000AHD-Hシリーズと同軸ケーブル1本の接続だけでOSDメニューの調整が可能です。
- WDR機能搭載で、逆光等の明暗差が大きな場所でも鮮明な映像を映し出します。
- 最大150m^{*1}の長距離配線に対応します。
- ビデオ出力が可能で、画角調整に利用できます。
- 3箇所の可動軸によるレンズ調整機構で天井と壁どちらにでも設置可能です。

※1 配線距離、配線ケーブルの種類によって映像が劣化する場合があります。

型式	NSC-AHD931-5M
イメージセンサー	1/2.7 Omnidivision CMOS
解像度	AHD:2592×1944(5MP)、CVBS:960×480(960H)
レンズ	f=2.8~12mm/F=1.3
撮影範囲	水平100.13° × 垂直71.68° ~ 水平32.93° × 垂直23.65°
S/N比	52dB
被写体最低照度	カラー時:0.5Lux、モノクロ時:0.1Lux
シャッター速度	1/30(25)~1/50,000
ICR機能	有
OSD機能	有
デイナイト機能	有
WDR	有(D-WDR)
フリッカレス機能	有
ノイズリダクション機能	有(2D/3D NR)
アナログ映像出力	有(OSDボタンによるAHD/アナログ切替)
電源	DC12V±30%
消費電力	1.32W
消費電流	110mA
動作可能周囲環境	-20~50度、湿度90%RH以下(結露しないこと)
外形寸法	125(径)×83(高)mm
重量	238g

製品寸法(単位:mm)

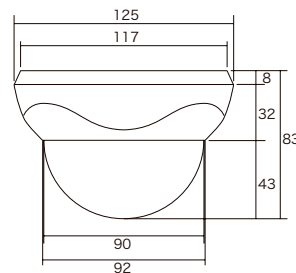

5MP AHD暗視バリフォーカルドーム型カメラ

既存の同軸ケーブルを使用して5MP映像監視が可能になる、暗視撮影が可能なAHDドーム型カメラ。設置場所に合わせてレンズのズーム調整が可能。



NSC-AHD932-5M

希望小売価格 176,000円(税込)



※アダプターは別売りです。 ※レコーダーはNSD7004AHD-H、NSD7008AHD-Hのみに対応しています。

【製品特長】

- NSD7000AHD-Hシリーズと同軸ケーブル1本の接続だけでOSDメニューの調整が可能です。
- WDR機能搭載で、逆光等の明暗差が大きな場所でも鮮明な映像を映し出します。
- 最大150m^{*1}の長距離配線に対応します。
- ビデオ出力が可能で、画角調整に利用できます。
- 3箇所の可動軸によるレンズ調整機構で天井と壁どちらにでも設置可能です。

※1 配線距離、配線ケーブルの種類によって映像が劣化する場合があります。

型式	NSC-AHD932-5M
イメージセンサー	1/2.7 Omnivision CMOS
解像度	AHD:2592×1944(5MP)、CVBS:960×480(960H)
レンズ	f=2.8~12mm/F=1.3
撮影範囲	水平100.13° × 垂直71.68° ~ 水平32.93° × 垂直23.65°
S/N比	52dB
赤外線LED	有
赤外線照射距離	最大20m
被写体最低照度	カラー時:0.5Lux、モノクロ時:0.1Lux、IR 点灯時:0 Lux
シャッター速度	1/30(25)~1/50,000
ICR機能	有
OSD機能	有
デイナイト機能	有
WDR	有(D-WDR)
フリッカレス機能	有
ノイズリダクション機能	有(2D/3D NR)
アナログ映像出力	有(OSDボタンによるAHD/アナログ切替)
電源	DC12V±30%
消費電力	2.7W
消費電流	220mA
動作可能周囲環境	-20~50度、湿度90%RH以下(結露しないこと)
外形寸法	125(径)×83(高)mm
重量	260g

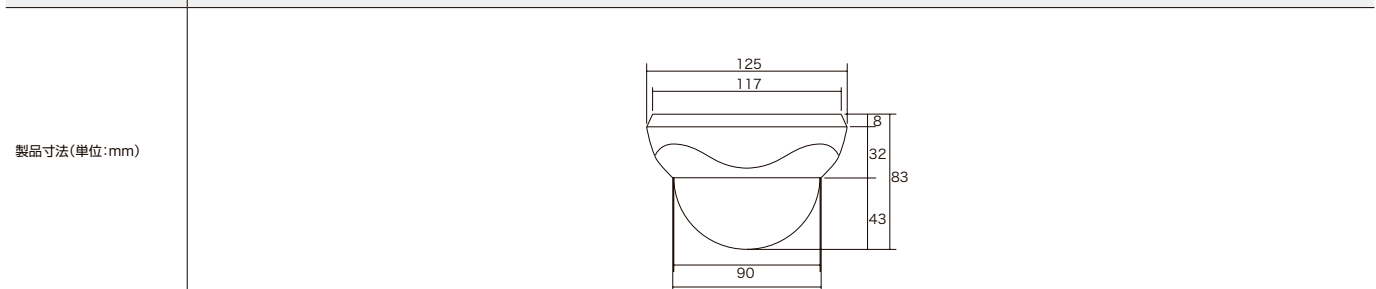

5MP AHD防水暗視バリフォーカルカメラ

既存の同軸ケーブルを使用して5MP映像監視が可能になる、暗視撮影が可能な防水AHDカメラ。設置場所に合わせてレンズのズーム調整が可能。中距離監視向き。



NSC-AHD942-5M

希望小売価格 181,500円(税込)



※アダプターは別売りです。 ※レコーダーはNSD7004AHD-H、NSD7008AHD-Hのみに対応しています。

【製品特長】

- NSD7000AHD-Hシリーズと同軸ケーブル1本の接続だけでOSDメニューの調整が可能です。
- 壁面/天井り下げ両方の取り付けに対応しています。
- WDR機能搭載で、逆光等の明暗差が大きな場所でも鮮明な映像を映し出します。
- 最大150m^{*1}の長距離配線に対応します。
- ビデオ出力が可能で、画角調整に利用できます。
- IP67規格準拠で、防水、防塵性に優れています。

※1 配線距離、配線ケーブルの種類によって映像が劣化する場合があります。

型式	NSC-AHD942-5M
イメージセンサー	1/2.7 Omnivision CMOS
解像度	AHD:2592×1944(5MP)、CVBS:960×480(960H)
レンズ	f=2.8~12mm/F=1.3
撮影範囲	水平100.13° × 垂直71.68° ~ 水平32.93° × 垂直23.65°
S/N比	52dB
赤外線LED	有
赤外線照射距離	最大40m
被写体最低照度	カラー時:0.5Lux、モノクロ時:0.1Lux、IR 点灯時:0 Lux
シャッター速度	1/30(25)~1/50,000
ICR機能	有
OSD機能	有
デイナイト機能	有
WDR	有(D-WDR)
フリッカレス機能	有
ノイズリダクション機能	有(2D/3D NR)
アナログ映像出力	有(OSDボタンによるAHD/アナログ切替)
防水機能	IP67
電源	DC12V±30%
消費電力	3.8W
消費電流	320mA
動作可能周囲環境	-20~50度、湿度95%RH以下
外形寸法	84.5(径) × 153.3(高)mm
重量	632g

製品寸法(単位:mm)

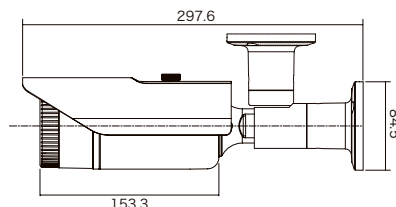

5MP AHD防水暗視電動バリフォーカルカメラ

既存の同軸ケーブルを使用して5MP映像監視が可能になる、暗視撮影が可能な防水電動バリフォーカルAHDカメラ。設置場所に合わせて遠隔操作でズーム/フォーカス調整が可能。中距離監視向き。



NSC-AHD942M-5M

希望小売価格 198,000円(税込)



※アダプターは別売りです。 ※レコーダーはNSD7004AHD-H、NSD7008AHD-Hのみに対応しています。

【製品特長】

- NSD7000AHD-Hシリーズと同軸ケーブル1本の接続だけでズーム/フォーカス/OSDメニューの調整が可能です。
- WDR機能搭載で、逆光等の明暗差が大きな場所でも鮮明な映像を映し出します。
- 最大150m^{*1}の長距離配線に対応します。
- 壁面/天井吊り下げ両方の取り付けに対応しています。
- IP67規格準拠で、防水、防塵性に優れています。

※1 配線距離、配線ケーブルの種類によって映像が劣化する場合があります。

型式	NSC-AHD942M-5M
イメージセンサー	1/2.7 Omnidivision CMOS
解像度	AHD:2592×1944(5MP)
レンズ	f=2.7~12mm/F=1.3
撮影範囲	水平105.1° × 垂直75.75° ~ 水平32.86° × 垂直23.69°
ズーム	光学ズーム:4.2倍
S/N比	52dB
赤外線LED	有
赤外線照射距離	最大40m
被写体最低照度	カラー時:0.5Lux、モノクロ時:0.1Lux、IR 点灯時:0 Lux
シャッター速度	1/30(25)~1/50,000
ICR機能	有
OSD機能	有
デイナイト機能	有
WDR	有(D-WDR)
フリッカレス機能	有
ノイズリダクション機能	有(2D/3D NR)
プロトコル	Pelco Coaxitron
防水機能	IP67
電源	DC 12V±30%
消費電力	4.8W
消費電流	400mA
動作可能周囲環境	-20~50度、湿度95%RH以下
外形寸法	84.5(径)×153.3(奥)mm
重量	652g

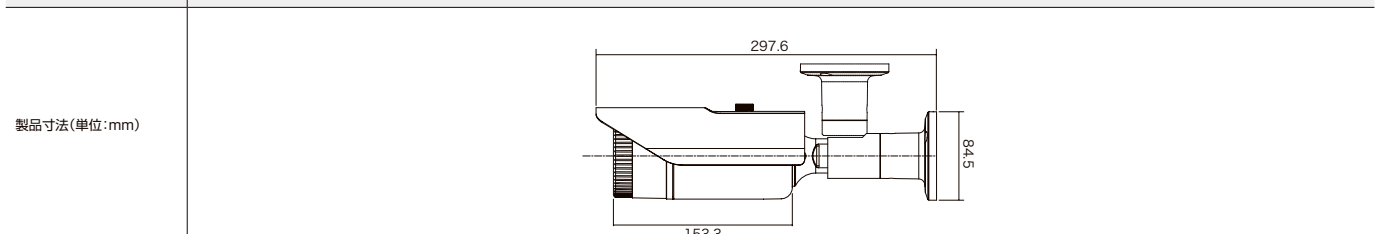

AHDボックス型カメラ

既存の同軸ケーブルを使用してHD/フルHD/4MP映像監視が可能になる、AHDボックス型カメラ。



※レンズは別売りです。 ※アダプターは別売りです。

NSC-AHD900

希望小売価格 **82,500円**(税込)



NSC-AHD900-F

希望小売価格 **93,500円**(税込)



NSC-AHD900-4M

希望小売価格 **110,000円**(税込)



【製品特長】

- 同軸ケーブル1本の接続だけでOSDメニューの調整可能です。
 - フルHDはNSD5000AHD-H・NSD7000AHD-Hシリーズ、4MPはNSD7000AHD-Hシリーズに対応しています。
 - WDR機能搭載で、逆光等の明暗差が大きな場所でも鮮明な映像を映し出します。
 - 最大300m^{*1}の長距離配線に対応します。 ※NSC-AHD900のみ最大500m対応
 - ビデオ出力が可能で、画角調整に利用できます。
- *1 配線距離、配線ケーブルの種類によって映像が劣化する場合があります。

型式	NSC-AHD900	NSC-AHD900-F	NSC-AHD900-4M
イメージセンサー	1/3" 1.27M Sony CMOS	1/2.9" 2.1M Sony CMOS	1/2.7 Omnivision CMOS
解像度	AHD:1280×720(720P)、 CVBS:1280×480(1280H)	AHD:1920×1080(1080P)、 CVBS:1280×480(1280H)	AHD:2560×1440(4MP)、 CVBS:960×480(960H)
レンズ	C/CSマウント	C/CSマウント	C/CSマウント
撮影範囲	—	—	—
S/N比	52dB以上(AGC off)	52dB以上(AGC off)	52dB
被写体最低照度	カラー時:0.1Lux、モノクロ時:0.005Lux、 カラー感度アップ時:0.001Lux/F1.4、 モノクロ感度アップ時:0.0005Lux	カラー時:0.5Lux/F1.4、モノクロ時:0.05Lux、 カラー感度アップ時:0.05Lux/F1.4、 モノクロ感度アップ時:0.005Lux	カラー時:0.5Lux、モノクロ時:0.1Lux
シャッター速度	1/30(25)~1/50,000	1/30(25)~1/50,000	1/30(25)~1/50,000
ICR機能	有	有	有
OSD機能	有	有	有
デイナイト機能	有	有	有
WDR	有(D-WDR)	有(D-WDR)	有(D-WDR)
フリッカレス機能	有	有	有
ノイズリダクション機能	有(CVBS:2DNR、AHD:3DNR)	有(CVBS:2DNR、AHD:3DNR)	有(2D/3D NR)
アナログ映像出力	有(OSDボタンによるAHD/アナログ切替)	有(OSDボタンによるAHD/アナログ切替)	有(OSDボタンによるAHD/アナログ切替)
電源	DC12V±30%	DC12V±30%	DC12V±30%
消費電力	1.2W	1.5W	1.6W
消費電流	100mA	125mA	130mA
動作可能周囲環境	-10~50度、湿度最大95%	-10~50度、湿度最大95%	-20~50度、湿度90%RH以下(結露しないこと)
外形寸法	63(幅)×55(高)×120(奥)mm	63(幅)×55(高)×120(奥)mm	63(幅)×55(高)×120(奥)mm
重量	285g	285g	240g

製品寸法(単位:mm)

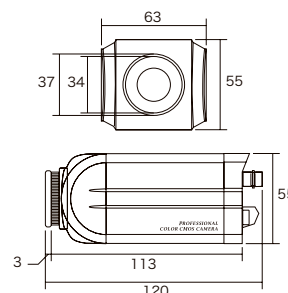
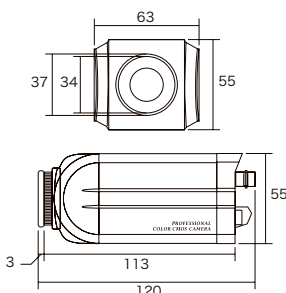
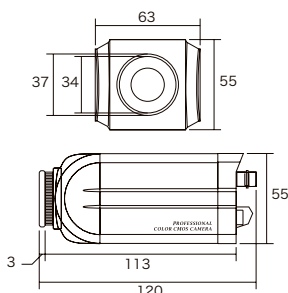

AHD高感度ボックス型カメラ

低照度環境でも優れた感度アップ機能により、カラー撮影が可能なAHDボックス型カメラ。



※レンズは別売りです。 ※アダプターは別売りです。

NSC-AHD807

在庫限り

希望小売価格 88,000円(税込)



HD



WDR



デイナイト

【製品特長】

- 感度アップにより、低照度時もカラーで撮影する事が可能です。
- WDR機能搭載で、逆光等の明暗差が大きな場所でも鮮明な映像を映し出します。

- 最大500m^{*1}の長距離配線に対応します。
- ビデオ出力が可能で、画角調整に利用できます。

※1 配線距離、配線ケーブルの種類によって映像が劣化する場合があります。

型式	NSC-AHD807
イメージセンサー	1/3" SONY 1.27M CMOS
解像度	AHD: 1280×720(720P: 1000TVL), CVBS: 1280×720(1280H: 950TVL)
レンズ	C/CSマウント
S/N比	52dB以上(AGC off)
被写体最低照度	カラー時: 0.02Lux/F1.2、モノクロ時: 0.008Lux、カラー感度アップ時: 0.002Lux/F1.2、モノクロ感度アップ時: 0.0001Lux
シャッター速度	1/30(25)~1/50,000
ICR機能	有
OSD機能	有
デイナイト機能	有
WDR	有(D-WDR)
フリッカレス機能	有
ノイズリダクション機能	有(CVBS: 2DNR, AHD: 3DNR)
アナログ映像出力	有(OSDボタンによる(右)AHD/(左)アナログ切替)
電源	DC 12V±30%
消費電力	1.2W
消費電流	100mA
動作可能周囲環境	-10~50度、湿度最大95%
外形寸法	63(幅)×55(高)×120(奥)mm
重量	290g

製品寸法(単位:mm)

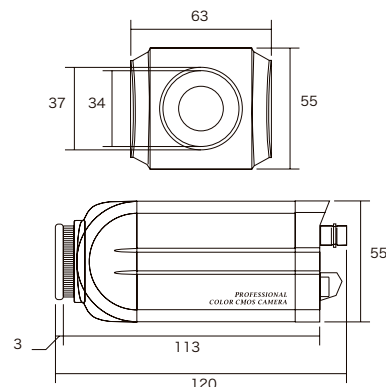

AHDドーム型カメラ

既存の同軸ケーブルを使用してHD/フルHD/4MP映像監視が可能になる、AHDドーム型カメラ。



スモークドームカバー
▶ P.173

※アダプターは別売りです。

NSC-AHD930

希望小売価格 **82,500**円(税込)



NSC-AHD930-F

希望小売価格 **93,500**円(税込)

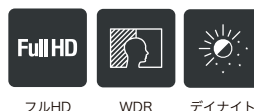

NSC-AHD930-4M

希望小売価格 **110,000**円(税込)

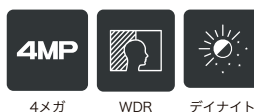

【製品特長】

- 同軸ケーブル1本の接続だけでOSDメニューの調整可能です。
- フルHDはNSD5000AHD-H・NSD7000AHD-Hシリーズ、4MPはNSD7000AHD-Hシリーズに対応しています。
- WDR機能搭載で、逆光等の明暗差が大きな場所でも鮮明な映像を映し出します。
- 最大300m^{※1}の長距離配線に対応します。※NSC-AHD930のみ最大500m対応
- ビデオ出力が可能で、画角調整に利用できます。
- 3箇所の可動軸によるレンズ調整機構で天井と壁どちらにも設置可能です。

※1 配線距離、配線ケーブルの種類によって映像が劣化する場合があります。

型式	NSC-AHD930	NSC-AHD930-F	NSC-AHD930-4M
イメージセンサー	1/3" 1.27M Sony CMOS	1/2.9" 2.1M Sony CMOS	1/2.7 Omnivision CMOS
解像度	AHD: 1280×720(720P)、 CVBS: 1280×480(1280H)	AHD: 1920×1080(1080P)、 CVBS: 1280×480(1280H)	AHD: 2560×1440(4MP)、 CVBS: 960×480(960H)
レンズ	f=3.6mm/F2.0	f=3.6mm/F2.0	f=3.6mm/F2.0
撮影範囲	水平74.0°×垂直42.6°	水平76.0°×垂直43.8°	水平86.73°×垂直46.59°
S/N比	52dB以上(AGC off)	52dB以上(AGC off)	52dB
被写体最低照度	カラー時: 0.1Lux、モノクロ時: 0.005Lux、 カラー感度アップ時: 0.001Lux/F1.4、 モノクロ感度アップ時: 0.0005Lux	カラー時: 0.5Lux/F1.4、モノクロ時: 0.05Lux、 カラー感度アップ時: 0.05Lux/F1.4、 モノクロ感度アップ時: 0.005Lux	カラー時: 0.5Lux、モノクロ時: 0.1Lux
シャッター速度	1/30(25)~1/50,000	1/30(25)~1/50,000	1/30(25)~1/50,000
ICR機能	有	有	有
OSD機能	有	有	有
デイナイト機能	有	有	有
WDR	有(D-WDR)	有(D-WDR)	有(D-WDR)
フリッカレス機能	有	有	有
ノイズリダクション機能	有(CVBS: 2DNR, AHD: 3DNR)	有(CVBS: 2DNR, AHD: 3DNR)	有(2D/3D NR)
アナログ映像出力	有(OSDボタンによるAHD/アナログ切替)	有(OSDボタンによるAHD/アナログ切替)	有(OSDボタンによるAHD/アナログ切替)
電源	DC12V±30%	DC12V±30%	DC12V±30%
消費電力	1.2W	1.4W	1.3W
消費電流	100mA	120mA	110mA
動作可能周囲環境	-10~50度、湿度最大95%	-10~50度、湿度最大95%	-20~50度、湿度90%RH以下(結露しないこと)
外形寸法	125(径)×83(高)mm	125(径)×83(高)mm	125(径)×83(高)mm
重量	220g	220g	216g

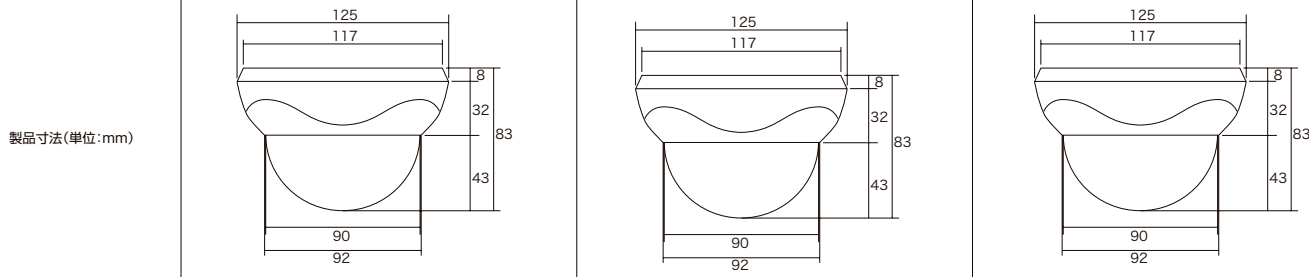

製品寸法(単位:mm)

AHDバリフォーカルドーム型カメラ

既存の同軸ケーブルを使用してHD/フルHD/4MP映像監視が可能になる、AHDドーム型カメラ。
設置場所に合わせてレンズのズーム調整が可能。



スモークドームカバー
▶ P.173

※アダプターは別売りです。

NSC-AHD931

希望小売価格 **99,000**円(税込)



NSC-AHD931-F

希望小売価格 **115,500**円(税込)



NSC-AHD931-4M

希望小売価格 **132,000**円(税込)



【製品特長】

- 同軸ケーブル1本の接続だけでOSDメニューの調整可能です。
- フルHDはNSD5000AHD-H・NSD7000AHD-Hシリーズ、4MPはNSD7000AHD-Hシリーズに対応しています。
- WDR機能搭載で、逆光等の明暗差が大きな場所でも鮮明な映像を映し出します。
- 最大300m*1の長距離配線に対応します。※NSC-AHD931のみ最大500m対応
- ビデオ出力が可能で、画角調整に利用できます。
- 3箇所の可動軸によるレンズ調整機構で天井と壁どちらにでも設置可能です。

*1 配線距離、配線ケーブルの種類によって映像が劣化する場合があります。

型式	NSC-AHD931	NSC-AHD931-F	NSC-AHD931-4M
イメージセンサー	1/3" 1.27M Sony CMOS	1/2.9" 2.1M Sony CMOS	1/2.7 Omnivision CMOS
解像度	AHD: 1280×720(720P)、 CVBS: 1280×480(1280H)	AHD: 1920×1080(1080P)、 CVBS: 1280×480(1280H)	AHD: 2560×1440(4MP)、 CVBS: 960×480(960H)
レンズ	f=2.8~12mm/F1.4	f=2.8~12mm/F1.4	f=2.8~12mm/F=1.3
撮影範囲	水平98.0°×垂直56.0°~水平30.5°×垂直18.0°	水平103.0°×垂直59.6°~水平33.4°×垂直19.4°	水平100.13°×垂直53.85°~水平32.93°×垂直17.73°
S/N比	52dB以上(AGC off)	52dB以上(AGC off)	52dB
被写体最低照度	カラー時:0.1Lux、モノクロ時:0.005Lux、 カラー感度アップ時:0.001Lux/F1.4、 モノクロ感度アップ時:0.0005Lux	カラー時:0.5Lux/F1.4、モノクロ時:0.05Lux、 カラー感度アップ時:0.05Lux/F1.4、 モノクロ感度アップ時:0.005Lux	カラー時:0.5Lux、モノクロ時:0.1Lux
シャッター速度	1/30(25)~1/50,000	1/30(25)~1/50,000	1/30(25)~1/50,000
ICR機能	有	有	有
OSD機能	有	有	有
デイナイト機能	有	有	有
WDR	有(D-WDR)	有(D-WDR)	有(D-WDR)
フリッカレス機能	有	有	有
ノイズリダクション機能	有(CVBS:2DNR、AHD:3DNR)	有(CVBS:2DNR、AHD:3DNR)	有(2D/3D NR)
アナログ映像出力	有(OSDボタンによるAHD/アナログ切替)	有(OSDボタンによるAHD/アナログ切替)	有(OSDボタンによるAHD/アナログ切替)
電源	DC12V±30%	DC12V±30%	DC12V±30%
消費電力	1.2W	1.5W	1.32W
消費電流	100mA	125mA	110mA
動作可能周囲環境	-10~50度、湿度最大95%	-10~50度、湿度最大95%	-20~50度、湿度90%RH以下(結露しないこと)
外形寸法	125(径)×83(高)mm	125(径)×83(高)mm	125(径)×83(高)mm
重量	220g	230g	238g

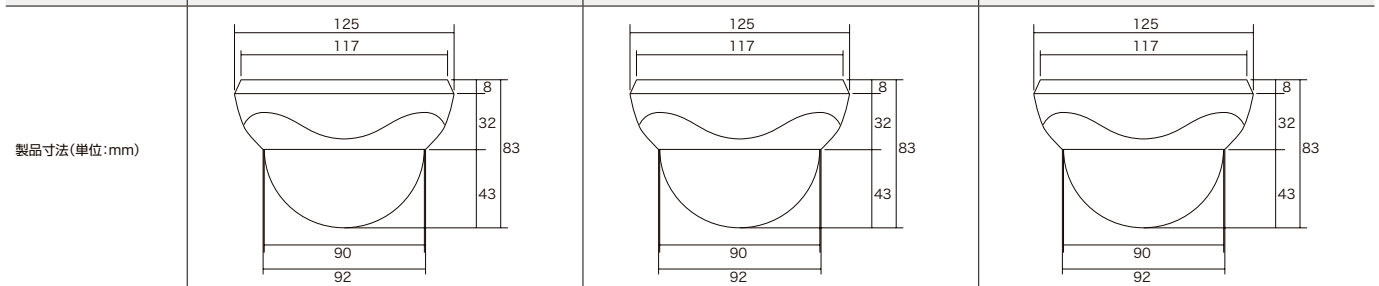

AHD電動バリフォーカルドーム型カメラ

既存の同軸ケーブルを使用してフルHD/4MP映像監視が可能になる、電動バリフォーカルドーム型カメラ。設置場所に合わせて遠隔操作でズーム/フォーカス調整が可能。



※アダプターは別売りです。

NSC-AHD931M-F

希望小売価格 **126,500**円(税込)

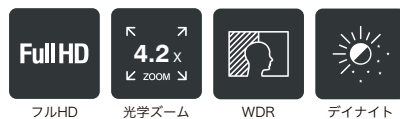

NSC-AHD931M-4M

希望小売価格 **143,000**円(税込)



【製品特長】

- 同軸ケーブル1本の接続だけでズーム/フォーカス/OSDメニューの調整が可能です。
- フルHDはNSD5000AHD-H・NSD7000AHD-Hシリーズ、4MPはNSD7000AHD-Hシリーズに対応しています。
- WDR機能搭載で、逆光等の明暗差が大きな場所でも鮮明な映像を映し出します。
- 最大300m^{*1}の長距離配線に対応します。
- 3箇所の可動軸によるレンズ調整機構で天井と壁どちらにでも設置可能です。
*1 配線距離、配線ケーブルの種類によって映像が劣化する場合があります。

型式	NSC-AHD931M-F	NSC-AHD931M-4M
イメージセンサー	1/2.8" 2.43M Sony Exmor CMOS	1/2.7 Omnivision CMOS
解像度	AHD: 1920×1080(1080P)	AHD: 2560×1440(4MP)
レンズ	f=2.8~12mm/F1.4	f=2.7~12mm/F=1.3
撮影範囲	水平100.0°×垂直56.0°~水平30.5°×垂直17.5°	水平105.1°×垂直55.85°~水平32.86°×垂直17.58°
ズーム	光学ズーム:4.2倍	光学ズーム:4.2倍
S/N比	52dB	52dB
被写体最低照度	カラー時:0.5Lux、モノクロ時:0.05Lux、 カラー感度アップ時:0.05Lux/F2.0、モノクロ感度アップ時:0.005Lux	カラー時:0.5Lux、モノクロ時:0.1Lux
シャッター速度	1/30(25)~1/50,000	1/30(25)~1/50,000
ICR機能	有	有
OSD機能	有	有
デイナイト機能	有	有
WDR	有(D-WDR)	有(D-WDR)
フリッカレス機能	有	有
ノイズリダクション機能	有	有(2D/3D NR)
プロトコル	Pelco Coaxitron	Pelco Coaxitron
電源	DC12V±30%	DC12V±30%
消費電力	3.0W	2.4W
消費電流	245mA	200mA
動作可能周囲環境	-10~50度、湿度最大95%	-20~50度、湿度90%RH以下(結露しないこと)
外形寸法	125(径)×83(高)mm	125(径)×83(高)mm
重量	220g	244g
製品寸法(単位:mm)		

AHD暗視バリフォーカルドーム型カメラ

既存の同軸ケーブルを使用してHD/フルHD/4MP映像監視が可能になる、暗視撮影が可能なAHDドーム型カメラ。設置場所に合わせてレンズのズーム調整が可能。



※アダプターは別売りです。

NSC-AHD932

希望小売価格 115,500円(税込)



NSC-AHD932-F

希望小売価格 137,500円(税込)



NSC-AHD932-4M

希望小売価格 154,000円(税込)



【製品特長】

- 同軸ケーブル1本の接続だけでOSDメニューの調整可能です。
 - フルHDはNSD5000AHD-H・NSD7000AHD-Hシリーズ、4MPはNSD7000AHD-Hシリーズに対応しています。
 - WDR機能搭載で、逆光等の明暗差が大きな場所でも鮮明な映像を映し出します。
 - 最大300m*1の長距離配線に対応します。※NSC-AHD932のみ最大500m対応
 - ビデオ出力が可能で、画角調整に利用できます。
 - 3箇所の可動軸によるレンズ調整機構で天井と壁どちらにでも設置可能です。
- *1 配線距離、配線ケーブルの種類によって映像が劣化する場合があります。

型式	NSC-AHD932	NSC-AHD932-F	NSC-AHD932-4M
イメージセンサー	1/3" 1.27M Sony CMOS	1/2.9" 2.1M Sony CMOS	1/2.7 Omnivision CMOS
解像度	AHD:1280×720(720P)、CVBS:1280×480(1280H)	AHD:1920×1080(1080P)、CVBS:1280×480(1280H)	AHD:2560×1440(4MP)、CVBS:960×480(960H)
レンズ	f=2.8~12mm/F1.4	f=2.8~12mm/F1.4	f=2.8~12mm/F=1.3
撮影範囲	水平98.0°×垂直56.0°~水平30.5°×垂直18.0°	水平103.0°×垂直59.6°~水平33.4°×垂直19.4°	水平100.13°×垂直53.85°~水平32.93°×垂直17.73°
S/N比	52dB以上(AGC off)	52dB以上(AGC off)	52dB
赤外線LED	有	有	有
赤外線照射距離	最大20m	最大20m	最大20m
被写体最低照度	カラー時:0.1Lux、モノクロ時:0.005Lux、 カラー感度アップ時:0.001Lux/F1.4、 モノクロ感度アップ時:0.0005Lux IR 点灯時:0 Lux	カラー時:0.5Lux/F1.4、モノクロ時:0.05Lux、 カラー感度アップ時:0.05Lux/F1.4、 モノクロ感度アップ時:0.005Lux IR 点灯時:0 Lux	カラー時:0.5Lux、モノクロ時:0.1Lux IR 点灯時:0 Lux
シャッター速度	1/30(25)~1/50,000	1/30(25)~1/50,000	1/30(25)~1/50,000
ICR機能	有	有	有
OSD機能	有	有	有
デナイト機能	有	有	有
WDR	有(D-WDR)	有(D-WDR)	有(D-WDR)
フリッカレス機能	有	有	有
ノイズリダクション機能	有(CVBS:2DNR、AHD:3DNR)	有(CVBS:2DNR、AHD:3DNR)	有(2D/3D NR)
アナログ映像出力	有(OSDボタンによるAHD/アナログ切替)	有(OSDボタンによるAHD/アナログ切替)	有(OSDボタンによるAHD/アナログ切替)
電源	DC12V±30%	DC12V±30%	DC12V±30%
消費電力	3.0W	3.4W	2.7W
消費電流	250mA	280mA	220mA
動作可能周囲環境	-10~50度、湿度最大95%	-10~50度、湿度最大95%	-20~50度、湿度90%RH以下(結露しないこと)
外形寸法	125(径)×83(高)mm	125(径)×83(高)mm	125(径)×83(高)mm
重量	250g	250g	260g

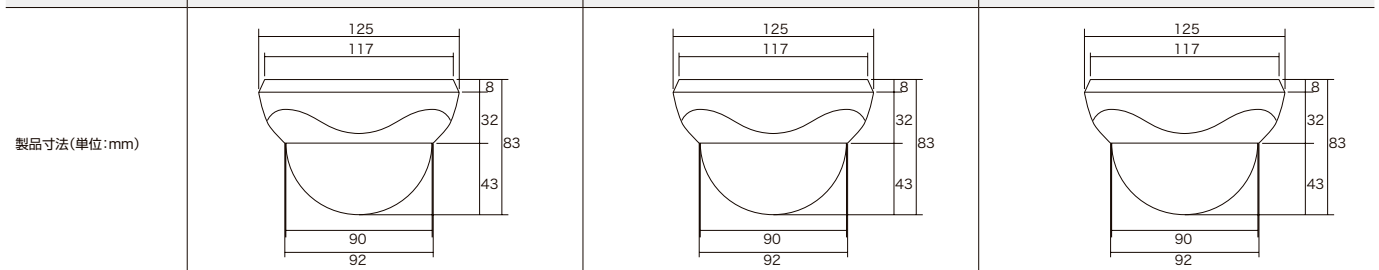

AHD暗視電動バリフォーカルドーム型カメラ

既存の同軸ケーブルを使用してフルHD/4MP映像監視が可能になる、暗視撮影が可能な電動バリフォーカルAHDドーム型カメラ。設置場所に合わせて遠隔操作でズーム/フォーカス調整が可能。



※アダプターは別売りです。

【製品特長】

- 同軸ケーブル1本の接続だけでズーム/フォーカス/OSDメニューの調整が可能です。
 - フルHDはNSD5000AHD-H・NSD7000AHD-Hシリーズ、4MPはNSD7000AHD-Hシリーズに対応しています。
 - WDR機能搭載で、逆光等の明暗差が大きな場所でも鮮明な映像を映し出します。
 - 最大300m^{*1}の長距離配線に対応します。
 - 3箇所 of 可動軸によるレンズ調整機構で天井と壁どちらにでも設置可能です。
- *1 配線距離、配線ケーブルの種類によって映像が劣化する場合があります。

NSC-AHD932M-F

希望小売価格 **154,000**円(税込)



NSC-AHD932M-4M

希望小売価格 **165,000**円(税込)



型式	NSC-AHD932M-F	NSC-AHD932M-4M
イメージセンサー	1/2.8" 2.43M Sony Exmor CMOS	1/2.7 Omnivision CMOS
解像度	AHD: 1920×1080(1080P)	AHD: 2560×1440(4MP)
レンズ	f=2.8~12mm/F1.4	f=2.7~12mm/F=1.3
撮影範囲	水平100.0°×垂直56.0°~水平30.5°×垂直17.5°	水平105.1°×垂直55.85°~水平32.86°×垂直17.58°
ズーム	光学ズーム:4.2倍	光学ズーム:4.2倍
S/N比	52dB	52dB
赤外線LED	有	有
赤外線照射距離	最大20m	最大20m
被写体最低照度	カラー時:0.5Lux、モノクロ時:0.05Lux、 カラー感度アップ時:0.05Lux/F2.0、モノクロ感度アップ時:0.005Lux IR 点灯時:0 Lux	カラー時:0.5Lux、モノクロ時:0.1Lux IR 点灯時:0 Lux
シャッター速度	1/30(25)~1/50,000	1/30(25)~1/50,000
ICR機能	有	有
OSD機能	有	有
デイナイト機能	有	有
WDR	有(D-WDR)	有(D-WDR)
フリッカレス機能	有	有
ノイズリダクション機能	有	有(2D/3D NR)
プロトコル	Pelco Coaxitron	Pelco Coaxitron
電源	DC12V±30%	DC12V±30%
消費電力	4.8W	4W
消費電流	400mA	330mA
動作可能周囲環境	-10~50度、湿度最大95%	-20~50度、湿度90%RH以下(結露しないこと)
外形寸法	125(径)×83(高)mm	125(径)×83(高)mm
重量	250g	266g
製品寸法(単位:mm)		

AHD防水暗視バリフォーカルドーム型カメラ

既存の同軸ケーブルを使用してHD/フルHD/4MP映像監視が可能になる、暗視撮影が可能な防水AHDドーム型カメラ。設置場所に合わせてレンズのズーム調整が可能。



スモークドームカバー
▶ P.173

※アダプターは別売りです。

【製品特長】

- 同軸ケーブル1本の接続だけでOSDメニューの調整可能です。
- フルHDはNSD5000AHD-H・NSD7000AHD-Hシリーズ、4MPはNSD7000AHD-Hシリーズに対応しています。
- WDR機能搭載で、逆光等の明暗差が大きな場所でも鮮明な映像を映し出します。
- 最大300m*1の長距離配線に対応します。※NSC-AHD933のみ最大500m対応

NSC-AHD933

希望小売価格 132,000円(税込)



NSC-AHD933-F

希望小売価格 154,000円(税込)



NSC-AHD933-4M

希望小売価格 165,000円(税込)



- ビデオ出力が可能で、画角調整に利用できます。
- 3箇所の可動軸によるレンズ調整機構で天井と壁どちらにでも設置可能です。
- IP66規格準拠で防水、防塵性に優れています。

*1 配線距離、配線ケーブルの種類によって映像が劣化する場合があります。

型式	NSC-AHD933	NSC-AHD933-F	NSC-AHD933-4M
イメージセンサー	1/3" 1.27M Sony CMOS	1/2.9" 2.1M Sony CMOS	1/2.7 Omnivision CMOS
解像度	AHD: 1280×720(720P), CVBS: 1280×480(1280H)	AHD: 1920×1080(1080P), CVBS: 1280×480(1280H)	AHD: 2560×1440(4MP), CVBS: 960×480(960H)
レンズ	f=2.8~12mm/F1.4	f=2.8~12mm/F1.4	f=2.8~12mm/F=1.3
撮影範囲	水平98.0°×垂直56.0°~水平30.5°×垂直18.0°	水平103.0°×垂直59.6°~水平33.4°×垂直19.4°	水平100.13°×垂直53.85°~水平32.93°×垂直17.73°
S/N比	52dB以上(AGC off)	52dB以上(AGC off)	52dB
赤外線LED	有	有	有
赤外線照射距離	最大20m	最大20m	最大20m
被写体最低照度	カラー時: 0.1Lux, モノクロ時: 0.005Lux, カラー感度アップ時: 0.001Lux/F1.4, モノクロ感度アップ時: 0.0005Lux IR 点灯時: 0 Lux	カラー時: 0.5Lux/F1.4, モノクロ時: 0.05Lux, カラー感度アップ時: 0.05Lux/F1.4, モノクロ感度アップ時: 0.005Lux IR 点灯時: 0 Lux	カラー時: 0.5Lux, モノクロ時: 0.1Lux IR 点灯時: 0 Lux
シャッター速度	1/30(25)~1/50,000	1/30(25)~1/50,000	1/30(25)~1/50,000
ICR機能	有	有	有
OSD機能	有	有	有
デイナイト機能	有	有	有
WDR	有(D-WDR)	有(D-WDR)	有(D-WDR)
フリッカレス機能	有	有	有
ノイズリダクション機能	有(CVBS: 2DNR, AHD: 3DNR)	有(CVBS: 2DNR, AHD: 3DNR)	有(2D/3D NR)
アナログ映像出力	有(OSDボタンによるAHD/アナログ切替)	有(OSDボタンによるAHD/アナログ切替)	有(OSDボタンによるAHD/アナログ切替)
防水機能	IP66	IP66	IP66
電源	DC12V±30%	DC12V±30%	DC12V±30%
消費電力	3.0W	3.4W	2.7W
消費電流	250mA	280mA	220mA
動作可能周囲環境	-10~50度、湿度最大95%	-10~50度、湿度最大95%	-20~50度、湿度95%RH以下
外形寸法	132.3(径)×118(高)mm	132.3(径)×118(高)mm	132.3(径)×118(高)mm
重量	670g	670g	626g

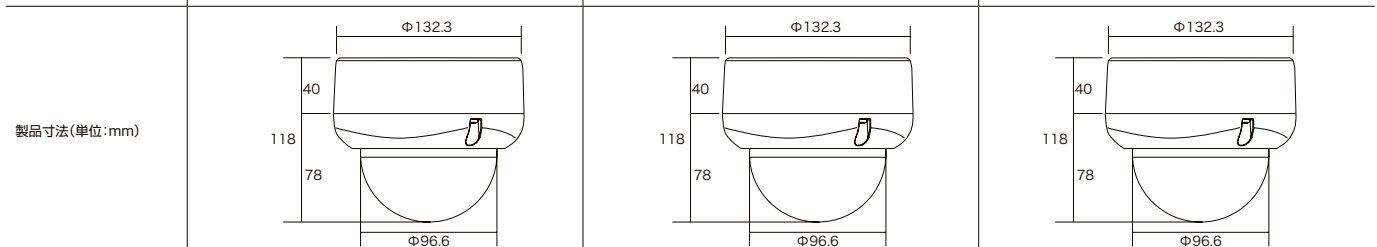

AHD防水暗視電動バリフォーカルドーム型カメラ

既存の同軸ケーブルを使用してフルHD/4MP映像監視が可能になる、暗視撮影が可能な防水電動バリフォーカルドーム型カメラ。設置場所に合わせて遠隔操作でズーム/フォーカス調整が可能。



※アダプターは別売りです。

【製品特長】

- 同軸ケーブル1本の接続だけでズーム/フォーカス/OSDメニューの調整が可能です。
- フルHDはNSD5000AHD-H・NSD7000AHD-Hシリーズ、4MPはNSD7000AHD-Hシリーズに対応しています。
- WDR機能搭載で、逆光等の明暗差が大きな場所でも鮮明な映像を映し出します。
- 最大300m^{*1}の長距離配線に対応します。
- 3箇所の可動軸によるレンズ調整機構で天井と壁どちらにでも設置可能です。
- IP66規格準拠で防水、防塵性に優れています。

NSC-AHD933M-F

希望小売価格 165,000円(税込)

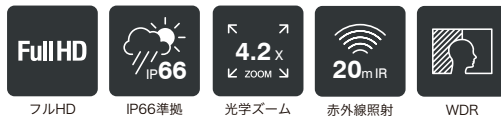

NSC-AHD933M-4M

希望小売価格 176,000円(税込)

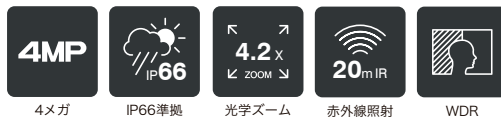

型式	NSC-AHD933M-F	NSC-AHD933M-4M
イメージセンサー	1/2.8" 2.43M Sony Exmor CMOS	1/2.7 Omnivision CMOS
解像度	AHD:1920×1080(1080P)	AHD:2560×1440(4MP)
レンズ	f=2.8~12mm/F1.4	f=2.7~12mm/F=1.3
撮影範囲	水平100.0°×垂直56.0°~水平30.5°×垂直17.5°	水平105.1°×垂直55.85°~水平32.86°×垂直17.58°
ズーム	光学ズーム:4.2倍	光学ズーム:4.2倍
S/N比	52dB	52dB
赤外線LED	有	有
赤外線照射距離	最大20m	最大20m
被写体最低照度	カラー時:0.5Lux、モノクロ時:0.05Lux、 カラー感度アップ時:0.05Lux/F2.0、モノクロ感度アップ時:0.005Lux IR 点灯時:0 Lux	カラー時:0.5Lux、モノクロ時:0.1Lux IR 点灯時:0 Lux
シャッター速度	1/30(25)~1/50,000	1/30(25)~1/50,000
ICR機能	有	有
OSD機能	有	有
デイナイト機能	有	有
WDR	有(D-WDR)	有(D-WDR)
フリッカレス機能	有	有
ノイズリダクション機能	有	有(2D/3D NR)
プロトコル	Pelco Coaxitron	Pelco Coaxitron
防水機能	IP66	IP66
電源	DC12V±30%	DC12V±30%
消費電力	4.8W	4W
消費電流	400mA	330mA
動作可能周囲環境	-10~50度、湿度最大95%	-20~50度、湿度95%RH以下
外形寸法	132.3(径)×118(高)mm	132.3(径)×118(高)mm
重量	670g	636g
製品寸法(単位:mm)		

AHD防水暗視カメラ

既存の同軸ケーブルを使用してHD/フルHD/4MP映像監視が可能になる、暗視撮影が可能な防水AHDカメラ。



※アダプターは別売りです。 ※OSD操作には別売りのリモコンが必要です。

【製品特長】

- 同軸ケーブル1本の接続だけでOSDメニューの調整可能です。
 - フルHDはNSD5000AHD-H・NSD7000AHD-Hシリーズ、4MPはNSD7000AHD-Hシリーズに対応しています。
 - WDR機能搭載で、逆光等の明暗差が大きな場所でも鮮明な映像を映し出します。
 - 最大300m※1の長距離配線に対応します。※NSC-AHD941のみ最大500m対応
 - ビデオ出力が可能で、画角調整に利用出来ます。
 - 壁面/天井吊り下げ両方の取り付けに対応しています。
 - IP67規格準拠で防水、防塵性に優れています。
- ※1 配線距離、配線ケーブルの種類によって映像が劣化する場合があります。

NSC-AHD941 希望小売価格 93,500円(税込)



NSC-AHD941-F 希望小売価格 99,000円(税込)



NSC-AHD941-4M 希望小売価格 115,500円(税込)



型式	NSC-AHD941	NSC-AHD941-F	NSC-AHD941-4M
イメージセンサー	1/3" 1.27M Sony CMOS	1/2.9" 2.1M Sony CMOS	1/2.7 Omnivision CMOS
解像度	AHD: 1280×720(720P)、 CVBS: 1280×480(1280H)	AHD: 1920×1080(1080P)、 CVBS: 1280×480(1280H)	AHD: 2560×1440(4MP)、 CVBS: 960×480(960H)
レンズ	f=3.6mm/F2.0	f=3.6mm/F2.0	f=3.6mm/F2.0
撮影範囲	水平75.8°×垂直43°	水平89.6°×垂直47.8°	水平86.73°×垂直46.59°
S/N比	52dB以上(AGC off)	52dB以上(AGC off)	52dB
赤外線LED	有	有	有
赤外線照射距離	最大20m	最大20m	最大20m
被写体最低照度	カラー時:0.1Lux、モノクロ時:0.005Lux、 カラー感度アップ時:0.001Lux/F1.4、 モノクロ感度アップ時:0.0005Lux IR 点灯時:0 Lux	カラー時:0.5Lux/F1.4、モノクロ時:0.05Lux、 カラー感度アップ時:0.05Lux/F1.4、 モノクロ感度アップ時:0.005Lux IR 点灯時:0 Lux	カラー時:0.5Lux、モノクロ時:0.1Lux IR 点灯時:0 Lux
シャッター速度	1/30(25)~1/50,000	1/30(25)~1/50,000	1/30(25)~1/50,000
ICR機能	有	有	有
OSD機能	有	有	有
デイトライト機能	有	有	有
WDR	有(D-WDR)	有(D-WDR)	有(D-WDR)
フリッカレス機能	有	有	有
ノイズリダクション機能	有(CVBS:2DNR、AHD:3DNR)	有(CVBS:2DNR、AHD:3DNR)	有(2D/3D NR)
アナログ映像出力	有(OSDボタンによるAHD/アナログ切替)	有(OSDボタンによるAHD/アナログ切替)	有(OSDボタンによるAHD/アナログ切替)
防水機能	IP67	IP67	IP67
電源	DC12V±30%	DC12V±30%	DC12V±30%
消費電力	3.5W	3.6W	3W
消費電流	290mA	300mA	240mA
動作可能周囲環境	-10~50度、湿度最大95%	-10~50度、湿度最大95%	-20~50度、湿度95%RH以下
外形寸法	52(径)×107(奥)mm	52(径)×107(奥)mm	52(径)×107(奥)mm
重量	330g	330g	328g
製品寸法(単位:mm)			

AHD防水暗視バリフォーカルカメラ

既存の同軸ケーブルを使用してHD/フルHD/4MP映像監視が可能になる、暗視撮影が可能な防水AHDカメラ。設置場所に合わせてレンズのズーム調整が可能。中距離監視向き。



※アダプターは別売りです。

【製品特長】

- 同軸ケーブル1本の接続だけでOSDメニューの調整可能です。
- フルHDはNSD5000AHD-H・NSD7000AHD-Hシリーズ、4MPはNSD7000AHD-Hシリーズに対応しています。
- WDR機能搭載で、逆光等の明暗差が大きな場所でも鮮明な映像を映し出します。
- 最大300m^{*1}の長距離配線に対応します。※NSC-AHD942のみ最大500m対応

NSC-AHD942

希望小売価格 **132,000**円(税込)



NSC-AHD942-F

希望小売価格 **143,000**円(税込)



NSC-AHD942-4M

希望小売価格 **159,500**円(税込)

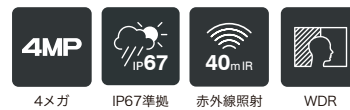

- ビデオ出力が可能で、画角調整に利用出来ます。
 - 壁面/天井吊り下げ両方の取り付けに対応しています。
 - IP67規格準拠で防水、防塵性に優れています。
- ※1 配線距離、配線ケーブルの種類によって映像が劣化する場合があります。

型式	NSC-AHD942	NSC-AHD942-F	NSC-AHD942-4M
イメージセンサー	1/3" 1.27M Sony CMOS	1/2.9" 2.1M Sony CMOS	1/2.7 Omnivision CMOS
解像度	AHD:1280×720(720P)、 CVBS:1280×480(1280H)	AHD:1920×1080(1080P)、 CVBS:1280×480(1280H)	AHD:2560×1440(4MP)、 CVBS:960×480(960H)
レンズ	f=2.8~12mm/F1.4	f=2.8~12mm/F1.4	f=2.8~12mm/F=1.3
撮影範囲	水平98.0°×垂直56.0°~水平30.5°×垂直18.0°	水平103.0°×垂直59.6°~水平33.4°×垂直19.4°	水平100.13°×垂直53.85°~水平32.93°×垂直17.73°
S/N比	52dB以上(AGC off)	52dB以上(AGC off)	52dB
赤外線LED	有	有	有
赤外線照射距離	最大40m	最大40m	最大40m
被写体最低照度	カラー時:0.1Lux、モノクロ時:0.005Lux、 カラー感度アップ時:0.001Lux/F1.4、 モノクロ感度アップ時:0.0005Lux IR点灯時:0 Lux	カラー時:0.5Lux/F1.4、モノクロ時:0.05Lux、 カラー感度アップ時:0.05Lux/F1.4、 モノクロ感度アップ時:0.005Lux IR点灯時:0 Lux	カラー時:0.5Lux、モノクロ時:0.1Lux IR点灯時:0 Lux
シャッター速度	1/30(25)~1/50,000	1/30(25)~1/50,000	1/30(25)~1/50,000
ICR機能	有	有	有
OSD機能	有	有	有
デイナイト機能	有	有	有
WDR	有(D-WDR)	有(D-WDR)	有(D-WDR)
フリッカレス機能	有	有	有
ノイズリダクション機能	有(CVBS:2DNR、AHD:3DNR)	有(CVBS:2DNR、AHD:3DNR)	有(2D/3D NR)
アナログ映像出力	有(OSDボタンによるAHD/アナログ切替)	有(OSDボタンによるAHD/アナログ切替)	有(OSDボタンによるAHD/アナログ切替)
防水機能	IP67	IP67	IP67
電源	DC12V±30%	DC12V±30%	DC12V±30%
消費電力	4.2W	5.0W	3.8W
消費電流	350mA	420mA	320mA
動作可能周囲環境	-10~50度、湿度最大95%	-10~50度、湿度最大95%	-20~50度、湿度95%RH以下
外形寸法	84.5(径)×153.3(奥)mm	84.5(径)×153.3(奥)mm	84.5(径)×153.3(奥)mm
重量	680g	680g	632g
製品寸法(単位:mm)			

AHD防水暗視バリフォーカルカメラ

既存の同軸ケーブルを使用してHD/フルHD/4MP映像監視が可能になる、暗視撮影が可能な防水AHDカメラ。設置場所に合わせてレンズのズーム調整が可能。中距離監視向き。



※アダプターは別売ります。

【製品特長】

- 同軸ケーブル1本の接続だけでOSDメニューの調整可能です。
- フルHDはNSD5000AHD-H・NSD7000AHD-Hシリーズ、4MPはNSD7000AHD-Hシリーズに対応しています。
- WDR機能搭載で、逆光等の明暗差が大きな場所でも鮮明な映像を映し出します。
- 最大300m^{*1}の長距離配線に対応します。*NSC-AHD942-BKのみ最大500m対応

NSC-AHD942-BK

希望小売価格 132,000円(税込)



NSC-AHD942-F-BK

希望小売価格 143,000円(税込)



NSC-AHD942-4M-BK

希望小売価格 159,500円(税込)

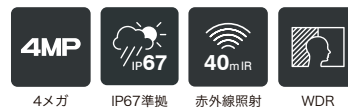

- ビデオ出力が可能で、画角調整に利用出来ます。
 - 壁面/天井吊り下げ両方の取り付けに対応しています。
 - IP67規格準拠で防水、防塵性に優れています。
- ※1 配線距離、配線ケーブルの種類によって映像が劣化する場合があります。

型式	NSC-AHD942-BK	NSC-AHD942-F-BK	NSC-AHD942-4M-BK
イメージセンサー	1/3" 1.27M Sony CMOS	1/2.9" 2.1M Sony CMOS	1/2.7 Omnivision CMOS
解像度	AHD: 1280×720(720P)、 CVBS: 1280×480(1280H)	AHD: 1920×1080(1080P)、 CVBS: 1280×480(1280H)	AHD: 2560×1440(4MP)、 CVBS: 960×480(960H)
レンズ	f=2.8~12mm/F1.4	f=2.8~12mm/F1.4	f=2.8~12mm/F=1.3
撮影範囲	水平98.0°×垂直56.0°~水平30.5°×垂直18.0°	水平103.0°×垂直59.6°~水平33.4°×垂直19.4°	水平100.13°×垂直53.85°~水平32.93°×垂直17.73°
S/N比	52dB以上(AGC off)	52dB以上(AGC off)	52dB
赤外線LED	有	有	有
赤外線照射距離	最大40m	最大40m	最大40m
被写体最低照度	カラー時:0.1Lux、モノクロ時:0.005Lux、 カラー感度アップ時:0.001Lux/F1.4、 モノクロ感度アップ時:0.0005Lux IR 点灯時:0 Lux	カラー時:0.5Lux/F1.4、モノクロ時:0.05Lux、 カラー感度アップ時:0.05Lux/F1.4、 モノクロ感度アップ時:0.005Lux IR 点灯時:0 Lux	カラー時:0.5Lux、モノクロ時:0.1Lux IR 点灯時:0 Lux
シャッター速度	1/30(25)~1/50,000	1/30(25)~1/50,000	1/30(25)~1/50,000
ICR機能	有	有	有
OSD機能	有	有	有
デイナイト機能	有	有	有
WDR	有(D-WDR)	有(D-WDR)	有(D-WDR)
フリッカレス機能	有	有	有
ノイズリダクション機能	有(CVBS:2DNR、AHD:3DNR)	有(CVBS:2DNR、AHD:3DNR)	有(2D/3D NR)
アナログ映像出力	有(OSDボタンによるAHD/アナログ切替)	有(OSDボタンによるAHD/アナログ切替)	有(OSDボタンによるAHD/アナログ切替)
防水機能	IP67	IP67	IP67
電源	DC12V±30%	DC12V±30%	DC12V±30%
消費電力	4.2W	5.0W	3.8W
消費電流	350mA	420mA	320mA
動作可能周囲環境	-10~50度、湿度最大95%	-10~50度、湿度最大95%	-20~50度、湿度95%RH以下
外形寸法	84.5(径)×153.3(奥)mm	84.5(径)×153.3(奥)mm	84.5(径)×153.3(奥)mm
重量	680g	680g	632g
製品寸法(単位:mm)			

AHD防水暗視電動バリフォーカルカメラ

既存の同軸ケーブルを使用してフルHD/4MP映像監視が可能になる、暗視撮影が可能な防水電動バリフォーカルAHDカメラ。設置場所に合わせて遠隔操作でズーム/フォーカス調整が可能。中距離監視向き。



※アダプターは別売りです。

NSC-AHD942M-F

希望小売価格 **159,500**円(税込)



NSC-AHD942M-4M

希望小売価格 **170,500**円(税込)



【製品特長】

- 同軸ケーブル1本の接続だけでズーム/フォーカス/OSDメニューの調整可能です。
- フルHDはNSD5000AHD-H・NSD7000AHD-Hシリーズ、4MPはNSD7000AHD-Hシリーズに対応しています。
- WDR機能搭載で、逆光等の明暗差が大きな場所でも鮮明な映像を映し出します。

- 最大300m^{*1}の長距離配線に対応します。
- 壁面/天井吊り下げ両方の取り付けに対応しています。
- IP67規格準拠で防水、防塵性に優れています。

※1 配線距離、配線ケーブルの種類によって映像が劣化する場合があります。

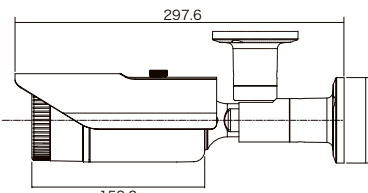
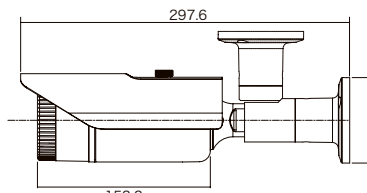
型式	NSC-AHD942M-F	NSC-AHD942M-4M
イメージセンサー	1/2.8" 2.43M Sony Exmor CMOS	1/2.7 Omnivision CMOS
解像度	AHD:1920×1080(1080P)	AHD:2560×1440(4MP)
レンズ	f=2.8~12mm/F1.4	f=2.7~12mm/F=1.3
撮影範囲	水平100.0°×垂直56.0°~水平30.5°×垂直17.5°	水平105.1°×垂直55.85°~水平32.86°×垂直17.58°
ズーム	光学ズーム:4.2倍	光学ズーム:4.2倍
S/N比	52dB	52dB
赤外線LED	有	有
赤外線照射距離	最大40m	最大40m
被写体最低照度	カラー時:0.5Lux、モノクロ時:0.05Lux、 カラー感度アップ時:0.05Lux/F2.0、モノクロ感度アップ時:0.005Lux IR 点灯時:0 Lux	カラー時:0.5Lux、モノクロ時:0.1Lux IR 点灯時:0 Lux
シャッター速度	1/30(25)~1/50,000	1/30(25)~1/50,000
ICR機能	有	有
OSD機能	有	有
デイナイト機能	有	有
WDR	有(D-WDR)	有(D-WDR)
フリッカレス機能	有	有
ノイズリダクション機能	有	有(2D/3D NR)
プロトコル	Pelco Coaxitron	Pelco Coaxitron
防水機能	IP67	IP67
電源	DC12V±30%	DC12V±30%
消費電力	6.5W	4.8W
消費電流	540mA	400mA
動作可能周囲環境	-10~50度、湿度最大95%	-20~50度、湿度95%RH以下
外形寸法	84.5(径)×153.3(奥)mm	84.5(径)×153.3(奥)mm
重量	670g	652g
製品寸法(単位:mm)		

AHD防水暗視電動バリフォーカルカメラ

既存の同軸ケーブルを使用してフルHD/4MP映像監視が可能になる、暗視撮影が可能な防水電動バリフォーカルAHDカメラ。設置場所に合わせて遠隔操作でズーム/フォーカス調整が可能。中距離監視向き。



※アダプターは別売りです。

【製品特長】

- 同軸ケーブル1本の接続だけでズーム/フォーカス/OSDメニューの調整可能です。
 - フルHDはNSD5000AHD-H・NSD7000AHD-Hシリーズ、4MPはNSD7000AHD-Hシリーズに対応しています。
 - WDR機能搭載で、逆光等の明暗差が大きな場所でも鮮明な映像を映し出します。
 - 最大300m*1の長距離配線に対応します。
 - 壁面/天井吊り下げ両方の取り付けに対応しています。
 - IP67規格準拠で防水、防塵性に優れています。
- *1 配線距離、配線ケーブルの種類によって映像が劣化する場合があります。

NSC-AHD942M-F-BK 希望小売価格 159,500円(税込)



NSC-AHD942M-4M-BK 希望小売価格 170,500円(税込)



型式	NSC-AHD942M-F-BK	NSC-AHD942M-4M-BK
イメージセンサー	1/2.8" 2.43M Sony Exmor CMOS	1/2.7 Omnivision CMOS
解像度	AHD: 1920×1080(1080P)	AHD: 2560×1440(4MP)
レンズ	f=2.8~12mm/F1.4	f=2.7~12mm/F=1.3
撮影範囲	水平100.0°×垂直56.0°~水平30.5°×垂直17.5°	水平105.1°×垂直55.85°~水平32.86°×垂直17.58°
ズーム	光学ズーム:4.2倍	光学ズーム:4.2倍
S/N比	52dB	52dB
赤外線LED	有	有
赤外線照射距離	最大40m	最大40m
被写体最低照度	カラー時:0.5Lux、モノクロ時:0.05Lux、 カラー感度アップ時:0.05Lux/F2.0、モノクロ感度アップ時:0.005Lux IR 点灯時:0 Lux	カラー時:0.5Lux、モノクロ時:0.1Lux IR 点灯時:0 Lux
シャッター速度	1/30(25)~1/50,000	1/30(25)~1/50,000
ICR機能	有	有
OSD機能	有	有
デイナイト機能	有	有
WDR	有(D-WDR)	有(D-WDR)
フリッカレス機能	有	有
ノイズリダクション機能	有	有(2D/3D NR)
プロトコル	Pelco Coaxitron	Pelco Coaxitron
防水機能	IP67	IP67
電源	DC12V±30%	DC12V±30%
消費電力	6.5W	4.8W
消費電流	540mA	400mA
動作可能周囲環境	-10~50度、湿度最大95%	-20~50度、湿度95%RH以下
外形寸法	84.5(径)×153.3(奥)mm	84.5(径)×153.3(奥)mm
重量	670g	652g
製品寸法(単位:mm)		

AHD防水暗視バリフォーカルカメラ

既存の同軸ケーブルを使用してHD/フルHD/4MP映像監視が可能になる、暗視撮影が可能な防水AHDカメラ。設置場所に合わせてレンズのズーム調整が可能。長距離監視向き。



※アダプターは別売りです。

NSC-AHD943

希望小売価格 **159,500円**(税込)



NSC-AHD943-F

希望小売価格 **181,500円**(税込)



NSC-AHD943-4M

希望小売価格 **225,500円**(税込)



【製品特長】

- 同軸ケーブル1本の接続だけでOSDメニューの調整可能です。
- フルHDはNSD5000AHD-H・NSD7000AHD-Hシリーズ、4MPはNSD7000AHD-Hシリーズに対応しています。
- WDR機能搭載で、逆光等の明暗差が大きな場所でも鮮明な映像を映し出します。
- 最大300m^{*1}の長距離配線に対応します。*NSC-AHD943のみ最大500m対応

- ビデオ出力が可能で、画角調整に利用出来ます。
 - 壁面/天井吊り下げ両方の取り付けに対応しています。
 - IP67規格準拠で防水、防塵性に優れています。
- *1 配線距離、配線ケーブルの種類によって映像が劣化する場合があります。

型式	NSC-AHD943	NSC-AHD943-F	NSC-AHD943-4M
イメージセンサー	1/3" 1.27M Sony CMOS	1/2.9" 2.1M Sony CMOS	1/2.7 Omnivision CMOS
解像度	AHD: 1280×720(720P)、 CVBS: 1280×480(1280H)	AHD: 1920×1080(1080P)、 CVBS: 1280×480(1280H)	AHD: 2560×1440(4MP)、 CVBS: 960×480(960H)
レンズ	f=5~50mm/F1.6	f=5~50mm/F1.6	f=5~50mm/F=1.6
撮影範囲	水平51.0°×垂直28.5°~水平7.3°×垂直4.3°	水平49.7°×垂直28.1°~水平7.2°×垂直4.1°	水平47.84°×垂直26.92°~水平8.11°×垂直4.57°
S/N比	52dB以上(AGC off)	52dB以上(AGC off)	52dB
赤外線LED	有	有	有
赤外線照射距離	最大70m	最大70m	最大70m
被写体最低照度	カラー時:0.1Lux、モノクロ時:0.005Lux、 カラー感度アップ時:0.001Lux/F1.4、 モノクロ感度アップ時:0.0005Lux IR 点灯時:0 Lux	カラー時:0.5Lux/F1.4、モノクロ時:0.05Lux、 カラー感度アップ時:0.05Lux/F1.4、 モノクロ感度アップ時:0.005Lux IR 点灯時:0 Lux	カラー時:0.5Lux、モノクロ時:0.1Lux IR 点灯時:0 Lux
シャッター速度	1/30(25)~1/50,000	1/30(25)~1/50,000	1/30(25)~1/50,000
ICR機能	有	有	有
OSD機能	有	有	有
デイナイト機能	有	有	有
WDR	有(D-WDR)	有(D-WDR)	有(D-WDR)
フリッカレス機能	有	有	有
ノイズリダクション機能	有(CVBS:2DNR、AHD:3DNR)	有(CVBS:2DNR、AHD:3DNR)	有(2D/3D NR)
アナログ映像出力	有(OSDボタンによるAHD/アナログ切替)	有(OSDボタンによるAHD/アナログ切替)	有(OSDボタンによるAHD/アナログ切替)
防水機能	IP67	IP67	IP67
電源	DC12V±30%	DC12V±30%	DC12V±30%
消費電力	4.8W	5.0W	4.8W
消費電流	400mA	420mA	400mA
動作可能周囲環境	-10~50度、湿度最大95%	-10~50度、湿度最大95%	-20~50度、湿度95%RH以下
外形寸法	84.5(径)×153.3(奥)mm	84.5(径)×153.3(奥)mm	84.5(径)×153.3(奥)mm
重量	680g	680g	652g
製品寸法(単位:mm)			

AHD防水暗視電動バリフォーカルカメラ

既存の同軸ケーブルを使用してフルHD/4MP映像監視が可能になる、暗視撮影が可能な防水電動バリフォーカルAHDカメラ。設置場所に合わせて遠隔操作でズーム/フォーカス調整が可能。長距離監視向き。



※アダプターは別売りです。

【製品特長】

- 同軸ケーブル1本の接続だけでズーム/フォーカス/OSDメニューの調整可能です。
- フルHDはNSD5000AHD-H・NSD7000AHD-Hシリーズ、4MPはNSD7000AHD-Hシリーズに対応しています。
- WDR機能搭載で、逆光等の明暗差が大きな場所でも鮮明な映像を映し出します。

NSC-AHD943M-F

希望小売価格 198,000円(税込)



フルHD

IP67準拠

光学ズーム

赤外線照射

WDR

NSC-AHD943M-4M

希望小売価格 242,000円(税込)



4メガ

IP67準拠

光学ズーム

赤外線照射

WDR

- 最大300m*1の長距離配線に対応します。
 - 壁面/天井吊り下げ両方の取り付けに対応しています。
 - IP67規格準拠で防水、防塵性に優れています。
- ※1 配線距離、配線ケーブルの種類によって映像が劣化する場合があります。

型式	NSC-AHD943M-F	NSC-AHD943M-4M
イメージセンサー	1/2.8" 2.43M Sony Exmor CMOS	1/2.7 Omnivision CMOS
解像度	AHD:1920×1080(1080P)	AHD:2560×1440(4MP)
レンズ	f=5~50mm/F1.6	ff=5~50mm/F=1.6
撮影範囲	水平49.7°×垂直27.8°~水平7.4°×垂直4.1°	水平47.84°×垂直26.92°~水平8.11°×垂直4.57°
ズーム	光学ズーム:10倍	光学ズーム:10倍
S/N比	52dB	52dB
赤外線LED	有	有
赤外線照射距離	最大70m	最大70m
被写体最低照度	カラー時:0.5Lux、モノクロ時:0.05Lux、 カラー感度アップ時:0.05Lux/F2.0、モノクロ感度アップ時:0.005Lux IR点灯時:0 Lux	カラー時:0.5Lux、モノクロ時:0.1Lux IR点灯時:0 Lux
シャッター速度	1/30(25)~1/50,000	1/30(25)~1/50,000
ICR機能	有	有
OSD機能	有	有
デナイト機能	有	有
WDR	有(D-WDR)	有(D-WDR)
フリッカレス機能	有	有
ノイズリダクション機能	有	有(2D/3D NR)
プロトコル	Pelco Coaxitron	Pelco Coaxitron
防水機能	IP67	IP67
電源	DC12V±30%	DC12V±30%
消費電力	7.6W	5.8W
消費電流	630mA	480mA
動作可能周囲環境	-10~50度、湿度最大95%	-20~50度、湿度95%RH以下
外形寸法	84.5(径)×153.3(奥)mm	84.5(径)×153.3(奥)mm
重量	670g	662g
製品寸法(単位:mm)		

AHD 30倍光学ズームスピードドームカメラ

既存の同軸ケーブルを使用してフルHD映像監視が可能になる、光学20倍/30倍 AHD PTZカメラ。
屋外設置可能。



NSZ-AHD130-OH

希望小売価格 **929,500円**(税込)



【製品特長】

- 光学ズーム30倍レンズを搭載しています。デジタルズームと合わせて最大360倍までズームアップが可能です。
- パン(水平)の動作は360°エンドレス回転でスムーズなコントロールが可能です。
- 最大400m^{*1}の長距離配線に対応します。
- IP67規格準拠で、防水、防塵性に優れています。

*1 配線距離、配線ケーブルの種類によって映像が劣化する場合があります。

型式	NSZ-AHD130-OH
イメージセンサー	1/3" Panasonic Progressive Scan CMOS Sensor
解像度	AHD:1920×1080(1080P)・1280×720(720P)、CVBS:700TVL
レンズ	F1.6~4.7、f=4.3~129.0mm
撮影範囲	水平65.1°×垂直38.4° ~水平2.34°×垂直1.36°
ズーム	光学ズーム:30倍/デジタルズーム:12倍(トータルズーム360倍)
S/N比	50 dB (AGC off)
被写体最低照度(50IRE)	カラー時:0.002Lux(DSS On)、モノクロ時:0.0001Lux(DSS On)
シャッター速度	1/8~1/30,000
パン/チルト動作角度	360°(エンドレス)/90°
プリセット	255
ICR機能	有
OSD機能	有
デイナイト機能	有
WDR	有
フリッカーレス機能	有
ノイズリダクション機能	有
アナログ映像出力	有(BNC×1)
リモートコントロール	RS-485
プロトコル	PELCO P-D-C
ポートレート	2400/4800/9600
アラーム	入力×3/リレー出力×1
防水機能	IP67
電源	DC12V
消費電力	21.6W
消費電流	1.8A
動作可能周囲環境	-30~50度、湿度90%未満(常時ファン動作/10℃以下でヒーター動作)
外形寸法	200(径)×301.9(高)×300(奥)mm
重量	3.4 kg

製品寸法(単位:mm)

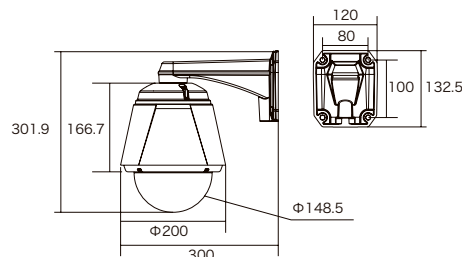



※オプションでスモークカバーに変更できます

AHD 30倍光学ズームスピードドームカメラ (屋内用)

既存の同軸ケーブルを使用してフルHD映像監視が可能になる、光学30倍AHD PTZカメラ。

NSZ-AHD130-IU

希望小売価格 896,500円(税込)

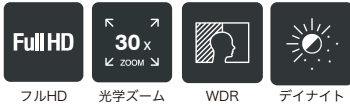

【製品特長】

- 光学ズーム30倍レンズを搭載しています。デジタルズームと合わせて最大360倍までズームアップが可能です。
- パン(水平)の動作は360°エンドレス回転でスムーズなコントロールが可能です。
- 最大400m^{※1}の長距離配線に対応します。

※1 配線距離、配線ケーブルの種類によって映像が劣化する場合があります。

関連製品 スモークドームカバー ▶ P.173
PTZキーボードコントローラー (NSK109) ▶ P.177



※オプションでスモークカバーに変更できます

AHD 30倍光学ズームスピードドームカメラ (屋内用天井埋め込み型)

既存の同軸ケーブルを使用してフルHD映像監視が可能になる、天井埋め込み型の光学30倍AHD PTZカメラ。

NSZ-AHD130-IUIC

希望小売価格 946,000円(税込)

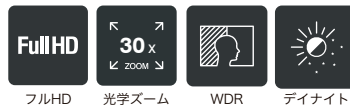

【製品特長】

- 光学ズーム30倍レンズを搭載しています。デジタルズームと合わせて最大360倍までズームアップが可能です。
- パン(水平)の動作は360°エンドレス回転でスムーズなコントロールが可能です。
- 最大400m^{※1}の長距離配線に対応します。

※1 配線距離、配線ケーブルの種類によって映像が劣化する場合があります。

関連製品 スモークドームカバー ▶ P.173
PTZキーボードコントローラー (NSK109) ▶ P.177

型式	NSZ-AHD130-IU
イメージセンサー	1/3" Panasonic CMOS Sensor
解像度	AHD:1920×1080(1080P)・1280×720(720P)・CVBS:700TVL
レンズ	f=4.3~129.0mm / F1.6~4.7
撮影範囲	水平65.1°×垂直38.4° ~水平2.34°×垂直1.36°
ズーム	光学ズーム:30倍/デジタルズーム:12倍(トータルズーム360倍)
S/N比	50dB
被写体最低照度(50IRE)	カラー時:0.002Lux(DSS On)、モノクロ時:0.0001Lux(DSS On)
シャッター速度	1/8~1/30,000
パン/チルト動作角度	360°(エンドレス)/90°
プリセット	255
ICR機能	有
OSD機能	有
デイナイト機能	有
WDR	有
フリッカレス機能	有
ノイズリダクション機能	有
アナログ映像出力	有(BNC×1)
リモートコントロール	RS-485
プロトコル	PELCO P-D-C
ポートレート	2400/4800/9600
アラーム	入力×3/リレー出力×1
電源	DC12V
消費電力	12W
消費電流	1.0A
動作可能周囲環境	0~40度、湿度90%未満
外形寸法	125.4(径)×214(高)mm
重量	1.6 kg

製品寸法(単位:mm)

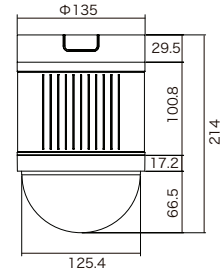

型式	NSZ-AHD130-IUIC
イメージセンサー	1/3" Panasonic CMOS Sensor
解像度	AHD:1920×1080(1080P)・1280×720(720P)・CVBS:700TVL
レンズ	f=4.3~129.0mm / F1.6~4.7
撮影範囲	水平65.1°×垂直38.4° ~水平2.34°×垂直1.36°
ズーム	光学ズーム:30倍/デジタルズーム:12倍(トータルズーム360倍)
S/N比	50 dB
被写体最低照度(50IRE)	カラー時:0.002Lux(DSS On)、モノクロ時:0.0001Lux(DSS On)
シャッター速度	1/8~1/30,000
パン/チルト動作角度	360°(エンドレス)/90°
プリセット	255
ICR機能	有
OSD機能	有
デイナイト機能	有
WDR	有
フリッカレス機能	有
ノイズリダクション機能	有
アナログ映像出力	有(BNC×1)
オーディオ	-
リモートコントロール	RS-485
プロトコル	PELCO P-D-C
ポートレート	2400/4800/9600
アラーム	入力×3/リレー出力×1
電源	DC12V
消費電力	12W
消費電流	1.0A
動作可能周囲環境	0~40度、湿度90%未満
外形寸法	199.78(径)×214(高)mm
重量	1.6 kg

製品寸法(単位:mm)

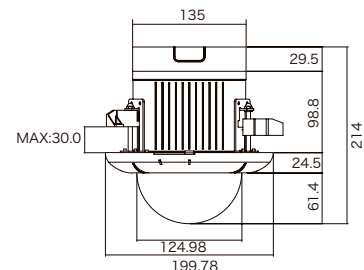

AHDミニカメラ(ピンホール)

既存の同軸ケーブルを使用してHD/フルHD映像監視が可能になる、AHDミニカメラ。目立たずにハイビジョン監視を実現。



※アダプターは別売りです。

NSC-AHD920

希望小売価格 **82,500**円(税込)



NSC-AHD920-F

希望小売価格 **88,000**円(税込)



【製品特長】

- 同軸ケーブル1本の接続だけでOSDメニューの調整可能です。
- フルHDはNSD5000AHD-H・NSD7000AHD-Hシリーズに対応しています。
- WDR機能搭載で、逆光等の明暗差が大きな場所でも鮮明な映像を映し出します。
- NSC-AHD920は最大500m^{*1}、NSC-AHD920-Fは最大300m^{*1}の長距離配線に対応します。
- ビデオ出力が可能で、画角調整に利用できます。
- 集音マイクを搭載しています。

※1 配線距離、配線ケーブルの種類によって映像が劣化する場合があります。

型式	NSC-AHD920	NSC-AHD920-F
イメージセンサー	1/3" Sony Exmor CMOS	1/2.9" Sony Exmor CMOS
解像度	AHD: 1280×720(720P)、CVBS: 1280×480(1280H)	AHD: 1920×1080(1080P)、CVBS: 1280×480(1280H)
レンズ	f=3.7mm/F2.0	f=3.7mm/F2.0
撮影範囲	水平61.93°×垂直34.89°	水平77.29°×垂直41.29°
S/N比	52dB	52dB
被写体最低照度	カラー時: 0.08Lux、モノクロ時: 0.02Lux、 カラー感度アップ時: 0.008Lux/F2.0、モノクロ感度アップ時: 0.002Lux	カラー時: 0.5Lux/F2.0、モノクロ時: 0.05Lux、 カラー感度アップ時: 0.05Lux/F2.0、モノクロ感度アップ時: 0.005Lux
シャッター速度	1/30(25)~1/50,000	1/30(25)~1/50,000
OSD機能	有	有
デイナイト機能	有	有
WDR	有(D-WDR)	有(D-WDR)
フリッカレス機能	有	有
ノイズリダクション機能	有(CVBS: 2DNR、AHD: 2D/3D NR)	有(2D/3D NR)
アナログ映像出力	有(OSDボタンによるAHD/アナログ切替)	有(OSDボタンによるAHD/アナログ切替)
オーディオ	内蔵マイク×1、マイク出力×1(RCA端子)	内蔵マイク×1、マイク出力×1(RCA端子)
電源	DC12V±30%	DC12V±30%
消費電力	1W	1.1W
消費電流	80mA	90mA
動作可能周囲環境	-20~50度、湿度90%RH以下(結露しないこと)	-20~50度、湿度90%RH以下(結露しないこと)
外形寸法	33(幅)×32(高)×20(奥)mm	33(幅)×32(高)×20(奥)mm
重量	70g	70g

製品寸法(単位:mm)

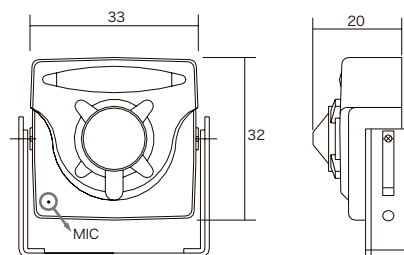
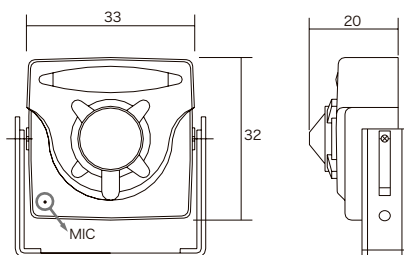

AHDミニカメラ(ボードレンズ)

既存の同軸ケーブルを使用してHD/フルHD映像監視が可能になる、AHDミニカメラ。目立たずにハイビジョン監視を実現。



※アダプターは別売りです。

【製品特長】

- 同軸ケーブル1本の接続だけでOSDメニューの調整可能です。
- フルHDはNSD5000AHD-H・NSD7000AHD-Hシリーズに対応しています。
- WDR機能搭載で、逆光等の明暗差が大きな場所でも鮮明な映像を映し出します。
- NSC-AHD921は最大500m^{*1}、NSC-AHD921-Fは最大300m^{*1}の長距離配線に対応します。
- ビデオ出力が可能で、画角調整に利用できます。
- 集音マイクを搭載しています。

※1 配線距離、配線ケーブルの種類によって映像が劣化する場合があります。

NSC-AHD921

希望小売価格 **82,500円**(税込)



NSC-AHD921-F

希望小売価格 **88,000円**(税込)



型式	NSC-AHD921	NSC-AHD921-F
イメージセンサー	1/3" Sony Exmor CMOS	1/2.9" Sony Exmor CMOS
解像度	AHD: 1280×720(720P)、CVBS: 1280×480(1280H)	AHD: 1920×1080(1080P)、CVBS: 1280×480(1280H)
レンズ	f=2.1mm/F2.1	f=2.1mm/F2.1
撮影範囲	水平155°×垂直80.5°	水平163.9°×垂直83.9°
S/N比	52dB以上(AGC off)	52dB以上(AGC off)
被写体最低照度	カラー時: 0.08Lux、モノクロ時: 0.02Lux、 カラー感度アップ時: 0.008Lux/F2.0、モノクロ感度アップ時: 0.002Lux	カラー時: 0.5Lux/F2.0、モノクロ時: 0.05Lux、 カラー感度アップ時: 0.05Lux/F2.0、モノクロ感度アップ時: 0.005Lux
シャッター速度	1/30(25)~1/50,000	1/30(25)~1/50,000
OSD機能	有	有
デイナイト機能	有	有
WDR	有(D-WDR)	有(D-WDR)
フリッカレス機能	有	有
ノイズリダクション機能	有(CVBS: 2DNR, AHD: 2D/3D NR)	有(2D/3D NR)
アナログ映像出力	有(OSDボタンによるAHD/アナログ切替)	有(OSDボタンによるAHD/アナログ切替)
オーディオ	内蔵マイク×1、マイク出力×1(RCA端子)	内蔵マイク×1、マイク出力×1(RCA端子)
電源	DC12V±30%	DC12V±30%
消費電力	1.2W	1.2W
消費電流	100mA	100mA
動作可能周囲環境	-10~50度、湿度95%RH以下	-10~50度、湿度95%RH以下
外形寸法	33(幅)×32(高)×27(奥)mm	33(幅)×32(高)×27(奥)mm
重量	75g	75g

製品寸法(単位:mm)

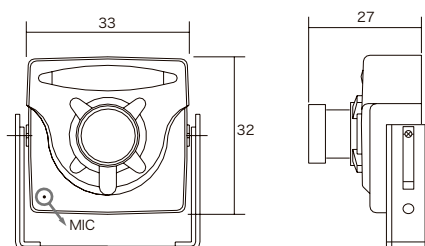
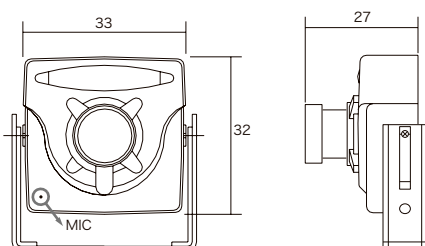

AHD火災報知器型カメラ

既存の同軸ケーブルを使用してフルHD/4MP映像監視が可能になる、AHD火災報知器型カメラ。目立たず監視したい場所に最適。



※アダプターは別売りです。

【製品特長】

- WDR機能搭載で、逆光等の明暗差が大きな場所でも鮮明な映像を映し出します。
 - NSC-AHD361-Fは最大300m*1の長距離配線に対応します。
 - NSC-AHD361-Fはビデオ出力が可能で、画角調整に利用できます。
- *1 配線距離、配線ケーブルの種類によって映像が劣化する場合があります。

NSC-AHD361-F 在庫限り 希望小売価格 **99,000**円(税込)



NSC-AHD361-4M 在庫限り 希望小売価格 **115,500**円(税込)



型式	NSC-AHD361-F	NSC-AHD361-4M
イメージセンサー	1/2.9" 2M CMOS (IMX323+NVP2441)	1/2.8" 5.0M CMOS IMX335
解像度	1920×1080	2560×1944
レンズ	f=3.6mm/F1.2	f=3.6mm
撮影範囲	水平87°×垂直58°	水平70.4°×垂直51.4°
S/N比	50dB以上(AGC OFF)	48dB以上
被写体最低照度	0.05Lux/F1.2	0.001Lux/F1.2
シャッター速度	1/25~1/45,000	1/25~1/100,000
ICR機能	有	有
OSD機能	有	有
デイナイト機能	有	有
WDR	有(D-WDR)	有(D-WDR)
フリッカレス機能	有	有
ノイズリダクション機能	有(2/3DNR)	有(2/3DNR)
アナログ映像出力	有(OSDボタンによるAHD/アナログ切替)	—
電源	DC12V±10%	DC12V±10%
消費電力	最大4.0W	1.2W
消費電流	330mA	100mA
動作可能周囲環境	-10~50度、湿度95%	-20~60度、湿度90%以内
外形寸法	127(径)×58(高)mm	127(径)×58(高)mm
重量	155g	200g

製品寸法(単位:mm)

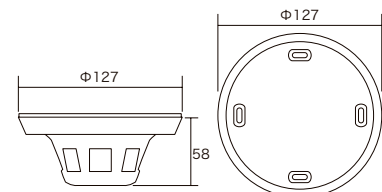
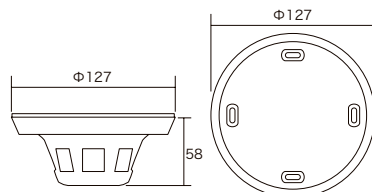

壁面取り付けブラケット



AHD930W 希望小売価格 **44,000**円(税込)

型式	AHD930W
外形寸法	140(径)×183(高)×225(奥)mm
重量	450g
対応機種	NSC-AHD930/-F/-4M、 NSC-AHD930VPU/-F/-4M、 NSC-AHD930VPUM-F、 NSC-AHD931/-F/-4M/-5M、NSC-AHD931M-F/-4M、 NSC-AHD931VPU-F/-4M、 NSC-AHD931VPUM-F/-4M、 NSC-AHD932/-F/-4M/-5M、NSC-AHD932M-F/-4M、 NSC-AHD932VPU/-F/-4M、 NSC-AHD932VPUM-F/-4M/-5M、 NSC-AHD933/-F/-4M、NSC-AHD933M-F/-4M、 NSC-AHD933VPU/-F/-4M、 NSC-AHD933VPUM-F/-4M/-5M、 NSC-AHD934M-F、 NSC-AHD934VPUM-F NSC-SP931-2M/-4M、NSC-SP931M-2M/-4M NSC-SP932-2M/-4M、NSC-SP932M-2M/-4M NSC-SP933-2M/-4M、NSC-SP933M-2M/-4M

天井埋め込みブラケット



AHD933IC 希望小売価格 **77,000**円(税込)

型式	AHD933IC
外形寸法	191.62(径)×82.95(高)mm
重量	490g
対応機種	NSC-AHD933VPU/-F/-4M、 NSC-AHD933VPUM-F/-4M/-5M、 NSC-AHD933/-F/-4M、 NSC-AHD933M-F/-4M NSC-SP933-2M/4M、 NSC-SP933M-2M/-4M

コーナーマウントブラケット

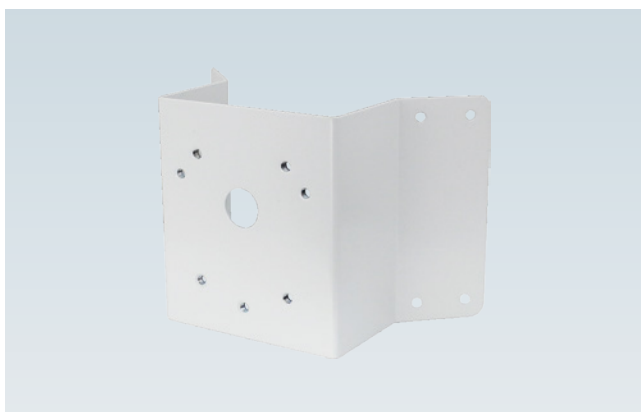

120CN 希望小売価格 **37,400**円(税込)

型式	120CN
外形寸法	160(幅)×180(高)mm
重量	800g
対応機種	NSZ-AHD130-OH

ポールマウントブラケット



120P 希望小売価格 **33,000**円(税込)

型式	120P
外形寸法	160(幅)×180(高)mm
重量	800g
対応機種	NSZ-AHD130-OH

NSD3000AHDシリーズ スタンドアロンAHD DVR

AHDカメラとアナログカメラの同時接続が可能なH.264デジタルビデオレコーダー。複数拠点の一括管理ができる多拠点遠隔監視ソフトウェアが標準搭載。



※リモコン、マウス(有線)が付属しています。

NSD3004AHD オープン価格



※リモコン、マウス(有線)が付属しています。

NSD3008AHD オープン価格



※リモコン、マウス(有線)が付属しています。

NSD3016AHD オープン価格

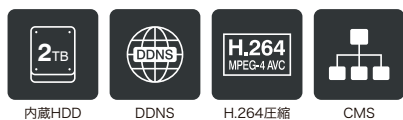

【製品特長】

- 全チャンネル、HD(720P)録画に対応しています。
- AHD/アナログカメラを1台のDVRで管理出来ます。(全CH自動認識)
- 独自ドメインのDDNSをサポートしています。(dvrhost.com)
- NSD5000AHD-H、NSD7000AHD-H、NSPV5000、NSPV7000シリーズが混在する環境でも、同じCMS(EMS2)で一括管理する事が可能です。
- iPhone、iPad、Android携帯でライブ映像を見ることが出来ます。(Smart Phone APP:mobileCMS)

型式	NSD3004AHD	NSD3008AHD	NSD3016AHD
OS	エンベデッドLinux	エンベデッドLinux	エンベデッドLinux
映像圧縮形式	H.264	H.264	H.264
映像入力	4チャンネル(BNC)	8チャンネル(BNC)	16チャンネル(BNC)
映像出力	HDMI×1、VGA×1(1920×1080p)	HDMI×1、VGA×1(1920×1080p)	HDMI×1、VGA×1(1920×1080p)
録画性能	1280×720:120fps	1280×720:240fps	1280×720:480fps
標準内蔵HDD容量	2TB(オプションにて最大8TBまで増設可能)	2TB(オプションにて最大8TBまで増設可能)	2TB(オプションにて最大8TBまで増設可能)
搭載可能HDD台数	3.5インチ×1	3.5インチ×1	3.5インチ×1
表示パターン	全画面、4分割	全画面、4分割、9分割、不均等分割(6/7/8)	全画面、4分割、9分割、16分割、不均等分割(6/7/8/10/13)
録画モード	ノーマル、スケジュール、モーション、アラーム	ノーマル、スケジュール、モーション、アラーム	ノーマル、スケジュール、モーション、アラーム
アラーム録画	プリアラーム:1~5秒、ポストアラーム:5~300秒	プリアラーム:1~5秒、ポストアラーム:5~300秒	プリアラーム:1~5秒、ポストアラーム:5~300秒
デジタルズーム	最大8倍	最大8倍	最大8倍
再生検索モード	時間検索、イベント検索(アラーム、モーション、ビデオロス、モーションエリア)	時間検索、イベント検索(アラーム、モーション、ビデオロス、モーションエリア)	時間検索、イベント検索(アラーム、モーション、ビデオロス、モーションエリア)
再生コントロール	再生/逆再生、早送り/早戻し(×2、×4、×8、×16)、一時停止、コマ送り/コマ戻し	再生/逆再生、早送り/早戻し(×2、×4、×8、×16)、一時停止、コマ送り/コマ戻し	再生/逆再生、早送り/早戻し(×2、×4、×8、×16)、一時停止、コマ送り/コマ戻し
バックアップデバイス	USBメモリ、外付けHDD、ネットワーク	USBメモリ、外付けHDD、ネットワーク	USBメモリ、外付けHDD、ネットワーク
バックアップデータフォーマット	専用フォーマット、AVI	専用フォーマット、AVI	専用フォーマット、AVI
USB端子	前面×1、背面×1	前面×1、背面×1	前面×1、背面×1
外部ストレージ	e-SATA×1	e-SATA×1	e-SATA×1
オーディオ	入力:RCA×4、出力:RCA×1	入力:RCA×4、出力:RCA×1	入力:RCA×4、出力:RCA×1
I/O	RS485、アラーム入力×4/アラーム出力×1	RS485、アラーム入力×4/アラーム出力×1	RS485、アラーム入力×4/アラーム出力×1
イーサネット	10/100Base-T	10/100Base-T	10/100Base-T
ネットワークプロトコル	TCP/IP、SMTP、DHCP、DDNS、UPnP、NTP、FTP	TCP/IP、SMTP、DHCP、DDNS、UPnP、NTP、FTP	TCP/IP、SMTP、DHCP、DDNS、UPnP、NTP、FTP
リモートクライアント	<PCクライアント> 専用ソフトウェア(EMS2:Windows)、 ブラウザ(Internet Explorer) <モバイルクライアント> iOS、Android(mobileCMS)	<PCクライアント> 専用ソフトウェア(EMS2:Windows)、 ブラウザ(Internet Explorer) <モバイルクライアント> iOS、Android(mobileCMS)	<PCクライアント> 専用ソフトウェア(EMS2:Windows)、 ブラウザ(Internet Explorer) <モバイルクライアント> iOS、Android(mobileCMS)
最大リモートログイン数	10	10	10
コントローラー	マウス、赤外線リモコン	マウス、赤外線リモコン	マウス、赤外線リモコン
電源	DC12V/5.0A	DC12V/5.0A	DC12V/5.0A
最大消費電力	最大16.44W	最大18.24W	最大20.64W
動作可能周囲環境	5~40度、30~80%	5~40度、30~80%	5~40度、30~80%
外形寸法	300(幅)×46.8(高)×210(奥)mm	300(幅)×46.8(高)×210(奥)mm	300(幅)×46.8(高)×210(奥)mm
重量	1930g	1950g	2040g

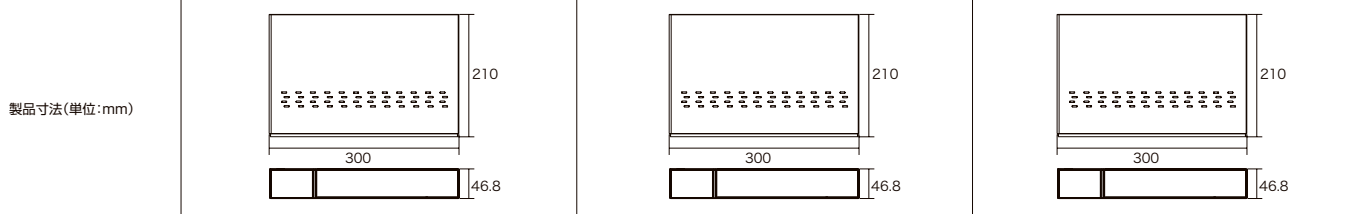

AIソリューション

IPソリューション

AHDソリューション

ALCOHOLCHECKERソリューション

THERMALソリューション

DIYソリューション

周辺機器

NSD5000AHD-Hシリーズ スタンドアロンAHD2.0/TVIハイブリッドDVR

1080P対応AHDカメラとTVIカメラ、アナログカメラの同時接続が可能なH.264デジタルビデオレコーダー。各カメラ30FPSの録画に対応。複数拠点の一括管理ができる多拠点遠隔監視ソフトウェアが標準搭載。



※リモコン、マウス(有線)が付属しています。

NSD5004AHD-H **オープン価格**



※リモコン、マウス(有線)が付属しています。

NSD5008AHD-H **オープン価格**



※リモコン、マウス(有線)が付属しています。

NSD5016AHD-H **オープン価格**

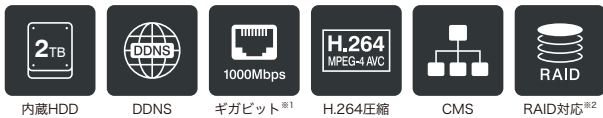

※1 NSD5008AHD-H、NSD50016AHD-Hのみギガビットに対応しています。
 ※2 NSD5008AHD-H、NSD50016AHD-HのみRAIDに対応しています。

【製品特長】

- 全チャンネル、Full HD(1080P)録画に対応しています。
- AHD/TVI/アナログカメラを1台のDVRで管理出来ます。(全CH自動認識)
- 独自ドメインのDDNSをサポートしています。(dvrhost.com)
- NSD3000AHD、NSD7000AHD-H、NSPV5000、NSPV7000シリーズが混在する環境でも、同じCMS(EMS2)で一括管理する事が可能です。
- iPhone、iPad、Android携帯でライブ映像を見ることが出来ます。(Smart Phone APP:mobileCMS)
- RAID1(ミラーリング)に対応しており、録画データの保護が可能です。(一部仕様にて制限がかかります) ※NSD5008AHD-H、NSD5016-Hのみ対応。

型式	NSD5004AHD-H	NSD5008AHD-H	NSD5016AHD-H
OS	エンベデッドLinux	エンベデッドLinux	エンベデッドLinux
映像圧縮形式	H.264	H.264	H.264
映像入力	4チャンネル(BNC)	8チャンネル(BNC)	16チャンネル(BNC)
映像出力	HDMI×1、VGA×1(1920×1080p)	HDMI×1、VGA×1(1920×1080p)	HDMI×1、VGA×1(1920×1080p)
録画性能	1920×1080:120fps	1920×1080:240fps(RAID使用時:120fps)	1920×1080:480fps(RAID使用時:240fps)
標準内蔵HDD容量	2TB(オプションにて最大8TBまで増設可能)	2TB(オプションにて最大16TBまで増設可能)	2TB(オプションにて最大16TBまで増設可能)
搭載可能HDD台数	3.5インチ×1	3.5インチ×2	3.5インチ×2
RAIDレベル	—	RAID1(一部仕様にて制限がかかります)	RAID1(一部仕様にて制限がかかります)
表示パターン	全画面、4分割	全画面、4分割、9分割、不均等分割(6/7/8)	全画面、4分割、9分割、16分割、不均等分割(6/7/8/10/13)
録画モード	ノーマル、スケジュール、モーション、アラーム	ノーマル、スケジュール、モーション、アラーム	ノーマル、スケジュール、モーション、アラーム
アラーム録画	プリアラーム:1~5秒、ポストアラーム:5~300秒	プリアラーム:1~5秒、ポストアラーム:5~300秒	プリアラーム:1~5秒、ポストアラーム:5~300秒
デジタルズーム	最大8倍	最大8倍	最大8倍
再生検索モード	時間検索、イベント検索(アラーム、モーション、ビデオロス、モーションエリア)	時間検索、イベント検索(アラーム、モーション、ビデオロス、モーションエリア)	時間検索、イベント検索(アラーム、モーション、ビデオロス、モーションエリア)
再生コントロール	再生/逆再生、早送り/早戻し(×2、×4、×8、×16)、一時停止、コマ送り/コマ戻し	再生/逆再生、早送り/早戻し(×2、×4、×8、×16)、一時停止、コマ送り/コマ戻し ※RAID使用時は早送り/早戻しは使用できません。	再生/逆再生、早送り/早戻し(×2、×4、×8、×16)、一時停止、コマ送り/コマ戻し ※RAID使用時は早送り/早戻しは使用できません。
バックアップデバイス	USBメモリ、外付けHDD、ネットワーク	USBメモリ、外付けHDD、ネットワーク	USBメモリ、外付けHDD、ネットワーク
バックアップデータフォーマット	専用フォーマット、AVI	専用フォーマット、AVI	専用フォーマット、AVI
USB端子	前面×1、背面×1	前面×1、背面×1	前面×1、背面×1
外部ストレージ	e-SATA×1	e-SATA×1	e-SATA×1
オーディオ	入力:RCA×4、出力:RCA×1	入力:RCA×8、出力:RCA×1	入力:RCA×16、出力:RCA×1
I/O	RS485、アラーム入力×4/アラーム出力×1	RS485、アラーム入力×8/アラーム出力×1	RS485、アラーム入力×16/アラーム出力×1
イーサネット	10/100Base-T	10/100/1000Base-T	10/100/1000Base-T
ネットワークプロトコル	TCP/IP、SMTP、DHCP、DDNS、UPnP、NTP、FTP	TCP/IP、SMTP、DHCP、DDNS、UPnP、NTP、FTP	TCP/IP、SMTP、DHCP、DDNS、UPnP、NTP、FTP
リモートクライアント	<PCクライアント> 専用ソフトウェア(EMS2:Windows)、 ブラウザ(Internet Explorer) <モバイルクライアント> iOS、Android(mobileCMS)	<PCクライアント> 専用ソフトウェア(EMS2:Windows)、 ブラウザ(Internet Explorer) <モバイルクライアント> iOS、Android(mobileCMS)	<PCクライアント> 専用ソフトウェア(EMS2:Windows)、 ブラウザ(Internet Explorer) <モバイルクライアント> iOS、Android(mobileCMS)
最大リモートログイン数	10	10	10
コントローラー	前面タッチパネル、マウス、赤外線リモコン	前面タッチパネル、マウス、赤外線リモコン	前面タッチパネル、マウス、赤外線リモコン
電源	DC12V/5.0A	DC12V/5.0A	DC12V/5.0A
最大消費電力	最大19.92W	最大37.2W	最大46.8W
動作可能周囲環境	5~40度、30~80%	5~40度、30~80%	5~40度、30~80%
外形寸法	300(幅)×46.8(高)×210(奥)mm	380(幅)×46.8(高)×320(奥)mm	380(幅)×46.8(高)×320(奥)mm
重量	2000g	3330g	3540g

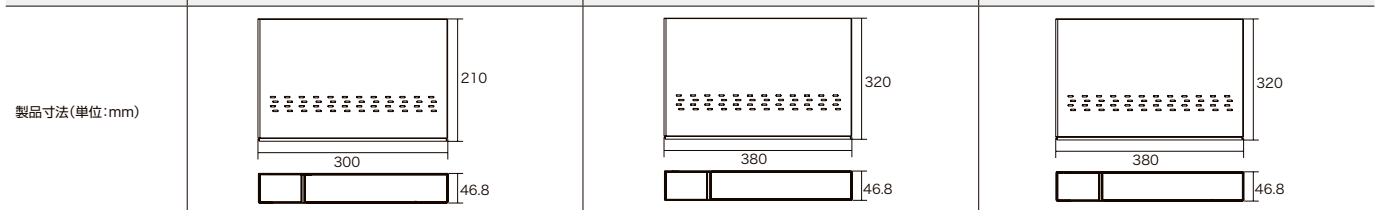

NSD7000AHD-Hシリーズ スタンドアロン5MP AHD/TVIハイブリッド DVR

500万画素対応のAHDカメラとTVIカメラ、アナログカメラの同時接続が可能なH.264デジタルビデオレコーダー。複数拠点の一括管理ができる多拠点遠隔監視ソフトウェアが標準搭載。



※リモコン、マウス(有線)が付属しています。

NSD7004AHD-H オープン価格



※リモコン、マウス(有線)が付属しています。

NSD7008AHD-H オープン価格



※リモコン、マウス(有線)が付属しています。

NSD7016AHD-H オープン価格



※1 NSD7004AHD-H、NSD7008AHD-HのみAHD5MPカメラに対応しています。
※2 NSD7008AHD-H、NSD70016AHD-HのみRAIDに対応しています。

【製品特長】

- 全チャンネル、500万画素録画に対応しています。
- AHD/TVI/アナログカメラを1台のDVRで管理出来ます。(全CH自動認識)
- 独自ドメインのDDNSをサポートしています。(dvrhost.com)
- NSD3000AHD、NSD5000AHD-H、NSPV5000、NSPV7000シリーズが混在する環境でも、同じCMS(EMS2)で一括管理する事が可能です。
- iPhone、iPad、Android携帯でライブ映像を見ることができます。(Smart Phone APP: mobileCMS)
- RAID1(ミラーリング)に対応しており、録画データの保護が可能です。(一部仕様にて制限がかかります) ※NSD7008AHD-H、NSD7016-Hのみ対応。

型式	NSD7004AHD-H	NSD7008AHD-H	NSD7016AHD-H
OS	エンベデッドLinux	エンベデッドLinux	エンベデッドLinux
映像圧縮形式	H.264	H.264	H.264
映像入力	4チャンネル(BNC)	8チャンネル(BNC)	16チャンネル(BNC)
映像出力	HDMI(4K)×1、VGA(1920×1080p)×1	HDMI(4K)×1、VGA(1920×1080p)×1	HDMI(4K)×1、VGA(1920×1080p)×1
録画性能	2560×1944: 40fps、 2560×1440: 60fps、 1920×1080: 120fps	2560×1944: 80fps(RAID使用時:40fps)、 2560×1440: 120fps(RAID使用時:60fps)、 1920×1080: 240fps(RAID使用時:120fps)	2560×1944: 160fps(RAID使用時:80fps)、 2560×1440: 240fps(RAID使用時:120fps)、 1920×1080: 480fps(RAID使用時:240fps)
標準内蔵HDD容量	2TB(オプションにて最大8TBまで増設可能)	2TB(オプションにて最大16TBまで増設可能)	2TB(オプションにて最大16TBまで増設可能)
搭載可能HDD台数	3.5インチ×1	3.5インチ×2	3.5インチ×2
RAIDレベル	—	RAID1(一部仕様にて制限がかかります)	RAID1(一部仕様にて制限がかかります)
表示パターン	全画面、4分割	全画面、4分割、9分割、不均等分割(6/7/8)	全画面、4分割、9分割、16分割、不均等分割(6/7/8/10/13)
録画モード	ノーマル、スケジュール、モーション、アラーム	ノーマル、スケジュール、モーション、アラーム	ノーマル、スケジュール、モーション、アラーム
アラーム録画	プリアラーム:1~5秒、ポストアラーム:5~300秒	プリアラーム:1~5秒、ポストアラーム:5~300秒	プリアラーム:1~5秒、ポストアラーム:5~300秒
デジタルズーム	最大8倍	最大8倍	最大8倍
再生検索モード	時間検索、イベント検索(アラーム、モーション、ビデオロス、モーションエリア)	時間検索、イベント検索(アラーム、モーション、ビデオロス、モーションエリア)	時間検索、イベント検索(アラーム、モーション、ビデオロス、モーションエリア)
再生コントロール	再生/逆再生、早送り/早戻し(×2、×4、×8、×16)、 一時停止、コマ送り/コマ戻し	再生/逆再生、早送り/早戻し(×2、×4、×8、×16)、 一時停止、コマ送り/コマ戻し ※RAID使用時は早送り/早戻しは使用できません。	再生/逆再生、早送り/早戻し(×2、×4、×8、×16)、 一時停止、コマ送り/コマ戻し ※RAID使用時は早送り/早戻しは使用できません。
バックアップデバイス	USBメモリ、外付けHDD、ネットワーク	USBメモリ、外付けHDD、ネットワーク	USBメモリ、外付けHDD、ネットワーク
バックアップデータフォーマット	専用フォーマット、AVI	専用フォーマット、AVI	専用フォーマット、AVI
USB端子	前面(USB2.0)×1、背面(USB3.0)×1	前面(USB2.0)×1、背面(USB3.0)×1	前面(USB2.0)×1、背面(USB3.0)×1
外部ストレージ	e-SATA×1	e-SATA×1	e-SATA×1
オーディオ	入力:RCA×4、出力:RCA×1	入力:RCA×8、出力:RCA×1	入力:RCA×16、出力:RCA×1
I/O	RS485、アラーム入力×4/アラーム出力×1	RS485、アラーム入力×8/アラーム出力×1	RS485、アラーム入力×16/アラーム出力×1
イーサネット	10/100/1000Base-T	10/100/1000Base-T	10/100/1000Base-T
ネットワークプロトコル	TCP/IP、SMTP、DHCP、DDNS、UPnP、NTP、FTP	TCP/IP、SMTP、DHCP、DDNS、UPnP、NTP、FTP	TCP/IP、SMTP、DHCP、DDNS、UPnP、NTP、FTP
リモートクライアント	<PCクライアント> 専用ソフトウェア(EMS2:Windows)、 ブラウザ(Internet Explorer)	<PCクライアント> 専用ソフトウェア(EMS2:Windows)、 ブラウザ(Internet Explorer)	<PCクライアント> 専用ソフトウェア(EMS2:Windows)、 ブラウザ(Internet Explorer)
	<モバイルクライアント> iOS、Android(mobileCMS)	<モバイルクライアント> iOS、Android(mobileCMS)	<モバイルクライアント> iOS、Android(mobileCMS)
最大リモートログイン数	10	10	10
コントローラー	前面タッチパネル、マウス、赤外線リモコン	前面タッチパネル、マウス、赤外線リモコン	前面タッチパネル、マウス、赤外線リモコン
電源	DC12V/5.0A	DC12V/5.0A	DC12V/5.0A
最大消費電力	最大21.42W	最大37.2W	最大46.8W
動作可能周囲環境	5~40度、30~80%	5~40度、30~80%	5~40度、30~80%
外形寸法	300(幅)×46.8(高)×210(奥)mm	380(幅)×46.8(高)×320(奥)mm	380(幅)×46.8(高)×320(奥)mm
重量	2060g	3330g	3540g

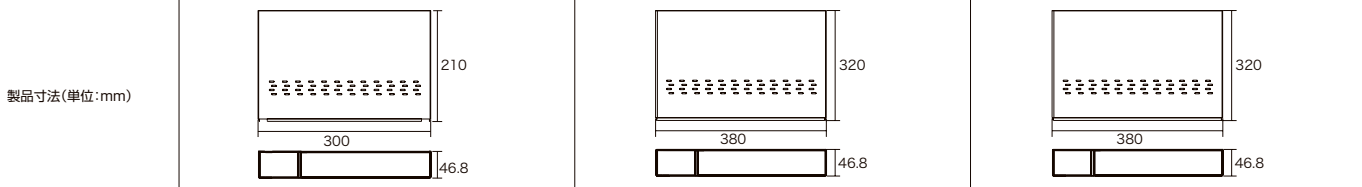

製品寸法(単位:mm)

AHDシステム構成図

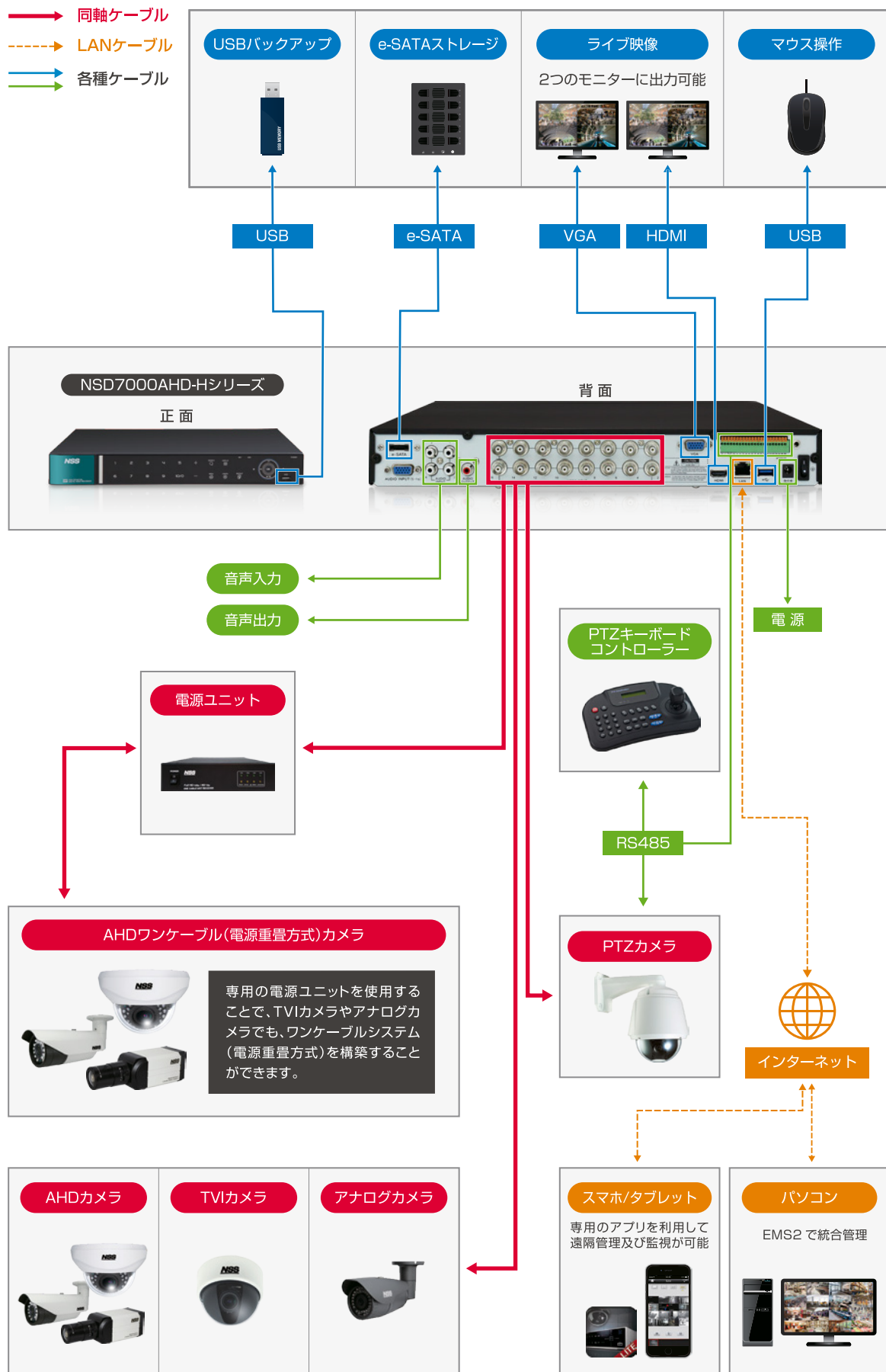

AHDワンケーブルシステム

長距離での映像と電源の伝送を同軸ケーブル1本で可能にしたAHDワンケーブルシステム。



※アダプター付属。

NSE702AHD

希望小売価格 **184,800**円(税込)

【製品特長】

- 同軸ケーブル1本でAHD(1080P, 720P)映像と電源を伝送します。
- 同軸ケーブルで電源を供給しますので、カメラの設置場所に電源を確保する必要がありません。
- 同軸ケーブル(5C-2V以上)を使用することにより最大800mまで延長することが可能です。
- 配線が長距離に及ぶ現場でも活躍します。
- DC12V、最大1.5Aまで対応しますので、消費電流が高めの赤外線暗視カメラ等にも使用可能です。

AHD・TVI対応映像出力コンバータ

AHD/TVIカメラの信号をHDMIに変換しモニターへ出力可能なコンバータ。ループ出力に対応しておりDVRへ接続可能。



※アダプター付属。

AHD01

希望小売価格 **93,500**円(税込)

【製品特長】

- AHD/TVIカメラの信号をHDMIに変換して出力できます。
- AHD/TVIカメラのループ出力が可能です。(BNC入出力端子搭載)

型式	NSE702AHD	
	Sender(送信側(カメラ側))	Viewer(受信側(DVR側))
映像入力(受信側は出力)	1.0Vp-p 75Ω NTSC/PAL	1.0Vp-p 75Ω NTSC/PAL
映像伝送	AHD(1080P, 720P)、アナログ	AHD(1080P, 720P)、アナログ
DC出力(受信側は出力)	DC12V / 最大1.5A	DC47V / 最大1.2A
接続端子	映像(BNCメス)	映像(BNCメス)
電源	DC48V、1.25A(最大60W)	DC48V、1.25A(最大60W)
動作可能周囲環境	-10~45度、湿度20~90%(結露なき事)	-10~40度、湿度20~90%(結露なき事)
外形寸法	50(幅)×25(高)×76(奥)mm	50(幅)×25(高)×84(奥)mm
重量(ブラケット含まず)	104g	110g

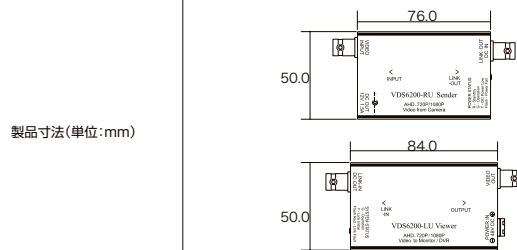

製品寸法(単位:mm)

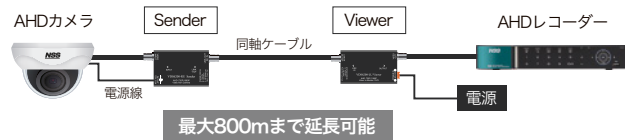

型式	AHD01
解像度	1920×1080, 1280×720
入力端子	BNC×1(AHD/TVI)
出力端子	HDMI×1, BNC×1(AHD/TVI)
電源入力	DC12V, 500mA
消費電力	5W
動作可能周囲温度	0~40度、湿度30~85%
外形寸法	113.2(幅)×27(高)×66(奥)mm
重量	約150g

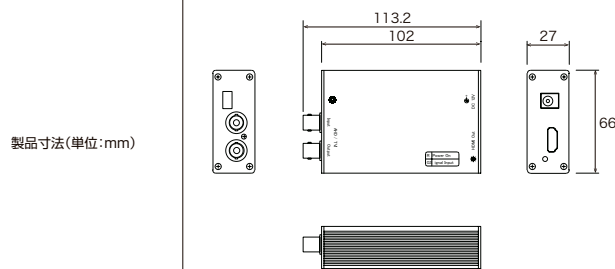

製品寸法(単位:mm)

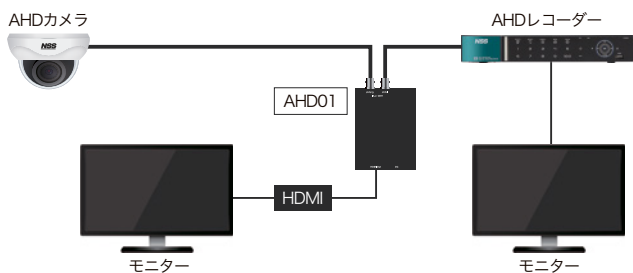

ALCOHOL CHECKER ソリューション

ALCOHOLCHECKER スタンダード 143 | ALCOHOLCHECKER アクセスコントロール&サーマル AI カメラ 143

ALCOHOLCHECKER 周辺機器 144

高精度「電気化学式センサー」での検知記録をデータ保存、 3つのソリューションから選べる運用スタイル

アルコールチェッカーソリューションは「道路交通法改正による運転前後のアルコールチェック義務化」に伴い、デバイスへの検知記録のデータ保存や、専用ソフトを使用することで紙媒体で管理する際の煩雑な作業を自動化することで運用の効率化を可能に。環境に合わせたスタイルで無理なくスムーズな運用/管理を行うことができるため、法改正後も従来と変わらない働き方をサポートします。



SOLUTION-01

スタンダード

Standard

電気化学式
センサー採用



マウスピース式
衛生面でも安心



プリンタ搭載
すぐに印刷可能



アルコールチェッカー



手軽にアルコール検査だけをしたい企業様向け ▶▶▶

高精度「電気化学式センサー」採用 耐久性にも優れ、安定した測定が可能

「電気化学式センサー」は呼気中のアルコールにしか反応しないため、アルコール以外(タバコの煙、薬、体内で発生するケトン類など)の干渉が少なく、アルコールの正確な測定ができ、誤作動によるリスクを軽減できます。
また耐久性が高く、毎日の運行管理業務など、使用頻度が高いシーンではより性能を発揮します。

< センサーの種類と特徴 >

電気化学式	半導体式
▶呼気中のアルコールにしか反応しないので精度が高い	▶呼気中の酸素濃度を元に測定するので精度が低い
▶耐久性が高く製品寿命が長い	▶耐久性が低く製品寿命が短い
▶測定可能回数が多	▶測定可能回数が少ない

精度の高い「マウスピース式」 交換もできるので衛生面でも安心

「マウスピース式」は「吹きかけ式」よりも周囲の空気の影響を受けにくく、息を逃しにくいため測定精度が高いです。また、マウスピースを取り替えることで、衛生的に安心して測定をすることができます。

※オプションで延長用のマウスピースもあります。



プリンター一体型なので 測定結果がその場ですぐに印刷可能

アルコールチェッカーとプリンターの一体型なので、測定後、その場で結果を印刷可能。日報などに貼り付けて保管することができ、手書きによる記入漏れや記入ミスなどを防ぐことができます。



※写真の印刷見本は顔認証端末と連動して印刷した場合

記録を付ける手間を大幅に削減 測定結果のログを確認できます

紙の記録やパソコンを使った記録は不要で、端末にデータが保存されるので、記録の手間を削減。また、日付/時間/測定結果などのログを、タッチ操作で簡単に履歴を確認することができます。



メンテナンスができるので 精度を長く維持することが可能

使用回数が増えると、センサーの精度は低下していきます、本体の買い替えとなります。NSSのアルコールチェッカーは、メンテナンス可能でセンサーの校正(有償)を定期的に行うことで、精度を維持します。



SOLUTION-02

アクセスコントロール & サーマルAIカメラ

測定結果を
自動で記録



顔認証で
なりすまし防止



効率よく、データの保存/管理をしたい企業様向け ▶▶▶



アルコールチェッカー



アクセスコントロール & サーマルAIカメラ

「アクセスコントロール&サーマルAIカメラ」と連動することで、スムーズなデータ管理を実現。

一般的にはアルコール検査情報は紙やPCに記録し、アナログで管理することが多いですが、毎日行う検査情報は膨大となり、1年間のデータ管理となると大変です。NSSの「アルコールチェッカー」は「アクセスコントロール&サーマルAIカメラ」と連動。対象者とその検査結果を紐付けし、自動的にデータが保存されるため、スムーズで簡単にデータ管理をすることが可能。

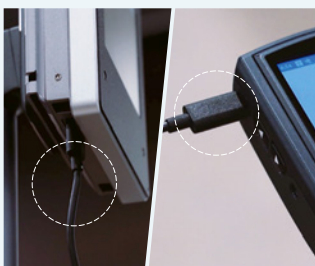

▲ 連動はUSBを繋ぐだけなので誰でも簡単に設定することができます

体表面温度測定、
アルコール検査の
結果データを保存

- ①顔認証
- ②体表面温度測定
- ③アルコール検査

USBで
接続して
情報連動

データの
書き出し可能



検査対象者と使用する車両を まとめてデータ管理

アルコール検査の必須の記録項目となる「車両番号」。顔認証端末に事前に登録をし、検査対象者が検査毎に車両番号を選択することで、使用する車両を自動でデータ管理することができます。

※パソコンでの運用/管理は、管理ソフト「HCP」を使った場合のみ



紙の記録やパソコンを使った 記録の手間を大幅に削減

顔認証端末にデータが保存されるので、紙やPCを使った記録は不要。記録の手間を削減できるだけでなく、脱紙管理にも貢献します。記録データは顔認証端末の簡単な画面操作でUSBで書き出しできます。

PC不要 / 脱紙管理



顔認証と社員情報の管理で「なりすまし」 によるリスクと配置人員を削減

AI顔認証端末で、対象者の本人確認をすることで「なりすまし」を防ぎ、セキュリティと管理情報の安全な運用が可能。また、アルコールチェッカーの設置場所を無人化できるため、人員コストの削減にも繋がります。



AI顔認証カメラを併用することで 悪質な不正を完全抑止

AI顔認証ソリューションのカメラ（別売）を別途設置し、アルコールチェックを監視することで、より悪質な「なりすまし」などの不正を抑止し、事業者のリスク回避に貢献します。



SOLUTION-03

管理ソフト「HCP」

Hik Central Professional

多拠点の
一括管理が可能



アルコールチェッカー



アクセスコントロール
&サーマルAIカメラ

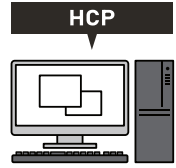

管理ソフト「HCP」

多拠点を遠隔で一括管理したい企業様向け ▶▶▶

アルコール検査や体表面温度の結果を パソコンで運用/管理可能

社員の登録情報と紐づけられた「体表面温度」や「アルコール検査」の測定結果はサーバーに保存され、ネットワークを介してパソコンで管理することができます。これにより、より視覚的で分かりやすく情報を管理/運用することができます。



パソコンで運用/管理

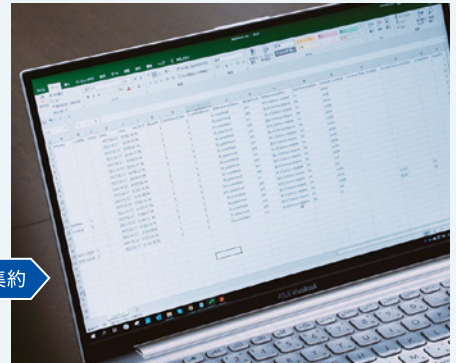

測定結果を 複数のパソコンから閲覧可能

複数のユーザーが、ネットワーク経由でいるんな場所からサーバーにアクセスし、情報を閲覧することができます。

また、顔認証や各測定結果など、様々なアクセス許可を割り当てることが可能で、指定したユーザーに特定の情報を提供できるため、より高い運用効率を備えたソフトウェアです。



体表面温度測定/アルコール検査

管理ソフト「HCP」をインストールしたPCで 多拠点を一括管理をすることが可能

統合管理ソフト「HCP」をインストールしたPCを使うことで、「複数拠点の検査結果を集中管理」することができます。

また、「入退出管理」「勤怠管理」などを一括で集中管理し、日常業務の効率化改善にも役立ちます。

※「HCP」は別途有償ソフトウェアです

※アルコールチェッカーと連動すると、勤怠管理は利用できません。



アルコールチェッカー

スムーズなデータ管理を実現。
「1年分のデータ」も管理可能に。



※シングルモード(単体運用)のログはエクスポートすることができません

DS-MDA001 希望小売価格 **188,100円**(税込)

【製品特長】

- 電気化学式センサーにより、高精度な測定が可能です。
- マウスピース交換式で衛生面も安心です。
- タッチスクリーンでスマートフォンのように操作可能です。
- アクセスコントロール&サーマルAIカメラとの連動で、スムーズなデータ管理が可能です。
- メンテナンス可能で、長期間安定した測定が可能です。

関連製品 交換用マウスピース (DS-MH1A30) ▶ P.145 | 延長用マウスピース (DS-MH1A30-E) ▶ P.145
58mm感熱ロール紙 (DS-MH1B30) ▶ P.145

アクセスコントロール&サーマルAIカメラ

顔認証と同時に体表面温度を計測可能な
アクセスコントロール&サーマルAIカメラです。



※スタンドは別売です。

DS-K1TA70MI-T-AC **オープン価格**

【製品特長】

- 顔認証と同時に体表面温度を計測可能です。
- マスクをした状態でも認識が可能です。
- 7-inch タッチスクリーンでタッチ操作可能です。
- ※ 表面温度分布を計測する機器ですが、体温計等の医療機器ではありません。
- ※ 精度向上の為、屋内の無風環境及び逆光にならない状況での使用を推奨いたします。
- ※ 精度向上の為、環境温度10~35度での使用を推奨いたします。
- ※ 最適な測定距離は0.5~1mです。(測定距離は被写体の大きさに左右されます。)
- ※ アルコールチェッカーと連動すると動意管理は利用できません。

関連製品 卓上スタンド (DS-KAB6-D1) ▶ P.145
ボールスタンド (DS-KAB671-P1) ▶ P.145

型式	DS-MDA001
センサー	高精度 16mm 電気化学式アルコールセンサー
本体ストレージ	16GB eMMC + 2GB LPDDR3
本体記憶容量	測定データ100万件分 (シングルモード)
タッチスクリーン	コンストラクション・プロセスG+F+P、 マルチタッチ・キャパシティブ・スクリーン
LED	4.0インチHDディスプレイ
バッテリー	DC 7.4V/1800mAhの大容量リチウムイオンポリマーバッテリー
インターフェース	USB、12V充電ポート
測定範囲	0.000mg/L~2.000mg/L (0.020mg/L未満は0.000mg/Lで表示)
最小測定単位	0.001mg/L
誤差許容範囲	±0.015mg/L (0.25mg/Lに対して)
センサー交換期間	使用期間3年、もしくは使用回数10,000回以上
メンテナンス	半年/回
プリンター	58mm 感熱式プリンター
プリンター解像度	384dpi
プリンター速度	75mm/s以上
動作可能周囲温度	10℃ ± 2℃ ~ 40℃ ± 2℃、湿度:5% ~ 95% (結露なきこと) ※寒冷地等の、低環境温度では動作しにくい場合があります。
寸法	186 (高) × 79 (幅) × 34 (奥) mm
重量	374g (バッテリー含む)
同梱物	感熱ロール紙 × 2巻、マウスピース × 20本、 USBケーブル × 1、充電用アダプター × 1

型式	DS-K1TA70MI-T-AC
イメージセンサー	Vanadium Oxide uncooled sensor
解像度	光学解像度:1920×1080、サーモグラフィ解像度:120×160
被写体最低照度	0 Lux (IR ON)
レンズ	f=4mm
メモリ	顔登録:6,000、カード登録:6,000、イベント容量:100,000
〈顔認識〉	
設置高さ	推奨高さ:1.4 ~ 1.9m
測定距離	0.3m ~ 1.8m
測定視野角	水平31.5° × 垂直50°
認識時間	0.2秒
〈温度〉	
設置高さ	推奨高さ:1.4 ~ 1.9m
測定距離	0.3m ~ 1.8m
測定温度範囲	30 ~ 45度
精度	±0.5度
認識時間	0.2秒
〈インターフェース〉	
画面サイズ	7インチ
インターフェース	RJ45、USB×2、Alarm In、Alarm Out、 RS-485、Wiegand、Door Lock
電源	DC 12V ※専用アダプター付属
消費電力	24W (MAX)
消費電流	2A
動作可能周囲温度	温度 0 ~ 50度、湿度 10 ~ 90% (結露しないこと)
外形寸法	116.5(幅) × 290.0(高) × 35.0(奥) mm
重量	1035g
製品寸法(単位:mm)	

多拠点一括管理ソフトウェア

複数拠点のDS-K1TA70MI-T-AC+DS-MDA001を一括管理可能なソフトの基本ソフトです。



※本製品は単品で使用する事が出来ません。
※別途、接続台数分のHCP 1chライセンスをご購入頂く必要があります。

HCP Base

オープン価格

【製品特長】

- DS-K1TA70MI-T-AC+DS-MDA001を利用したアルコール検査や体表面温度の結果をパソコンで運用/管理可能です。
- HCPで管理した測定結果は複数のパソコンから閲覧可能です。
- インターネット経由で複数拠点のDS-K1TA70MI-T-AC+DS-MDA001も一括管理可能です。
- ライセンス追加により接続台数を追加可能です。

※ DS-K1TA70MI-T-ACを接続して利用するためには別途ライセンスの購入が必要です。

型式		HCP Base	
		サーバー側	
対応OS	Microsoft® Windows 7SP1(64bit)、8.1(64bit)、10(64bit)、 Microsoft® Windows Server 2008 R2 SP1(64bit)、2012(64bit)、2012 R2(64bit)、2016(64bit)、2019(64bit) ※Windows 8.1 および Windows Server 2012 R2 の場合は、2014年4月に更新されたロールアップ (KB2919355) でインストールされていることを確認してください。		
	<最低動作環境>		<推奨動作環境>
CPU	Intel® Core™ i5-4590@3.30GHz		Intel® Xeon® E3-1220 V5@3.00GHz
RAM	8 GB		16 GB
NIC	GbE Network Interface Card		GbE Network Interface Card
OS用HDD	SATA-II 7200 RPM 法人向け HDD		SATA-II 7200 RPM 法人向け HDD
画像保存用HDD	監視用のHDDまたは高性能ネットワーク HDD (10MB/秒の書き込みと10MB/秒の読み取りをサポートする必要があります。)		法人向けHDD または高性能ネットワーク HDD (20 MB/秒の書き込みと 20 MB/秒の読み取りをサポートする必要があります。)
HDD 容量	650GB以上		650GB以上
OS	Microsoft® Windows 8.1 64bit		Microsoft® Windows Server 2012 (R2) 64bit
		クライアント側	
対応OS	Microsoft® Windows 7SP1(32/64bit)、8.1(32/64bit)、10(64bit)、 Microsoft® Windows Server 2008 R2 SP1(64bit)、2012(64bit)、2012 R2(64bit)、2016(64bit)、2019(64bit) ※Windows 8.1 および Windows Server 2012 R2 の場合は、2014年4月に更新されたロールアップ (KB2919355) でインストールされていることを確認してください。		
	<最低動作環境>		<最低動作環境>
CPU	Intel® Core™ i3-8100k@3.60GHz		Intel® Core™ i5-9400/F
RAM	8 GB		8 GB
NIC	GbE Network Interface Card		GbE Network Interface Card
グラフィックカード	Intel® UHD Graphics 630+GT1030		NVIDIA® GeForce GTX 1050Ti
OS	Microsoft® Windows10(64bit)		Microsoft® Windows10(64bit)
対応ブラウザ	Internet Explorer 10/11以降、Chrome 61以上、 Firefox 57以降、Safari 11以上		
		アクセスコントロール	
登録ユーザー数	50000人		
アクセスポイント登録台数	1024台		

AI ユニケーション

IP ユニケーション

AHD ユニケーション

ALCOHOL CHECKER ユニケーション

THERMAL ユニケーション

DIY ユニケーション

周辺機器

卓上スタンド



DS-KAB6-D1 希望小売価格 **22,000**円(税込)

型式	DS-KAB6-D1
素材	ZAMAK、ABS
外形寸法	127.97(幅)×215.49(高)×133.97(奥)mm
重量	1390g
対応機種	DS-K1TA70MI-T-AC

交換用マウスピース



DS-MH1A30 **オープン価格**

型式	DS-MH1A30
材質	ポリプロピレン (PP)
外形寸法	11.5(直径)×60.1(高)×31(幅) mm
内容量	50本
対応機種	DS-MDA001

58mm感熱ロール紙



DS-MH1B30 **オープン価格**

型式	DS-MH1B30
プリント枚数	顔認識モード:約42枚、シングルモード:約96枚
外形寸法	25(直径)×58(幅)mm
内容量	30巻
対応機種	DS-MDA001

ポールスタンド



DS-KAB671-P1 希望小売価格 **50,600**円(税込)

型式	DS-KAB671-P1
材質	アルミニウム合金 (AL-6061)
外形寸法	300(幅)×1312(高)×300(奥)mm
重量	5500g
対応機種	DS-K1TA70MI-T-AC

※付属品:アンカーボルト2本

延長用マウスピース



DS-MH1A30-E **オープン価格**

型式	DS-MH1A30-E
材質	ポリプロピレン (PP)
外形寸法	12.03(直径)×51.3(高)mm
内容量	50本
対応機種	DS-MDA001

※DS-MH1A30と合わせて使用します (DS-MH1A30-Eのみの使用はできません)

AIソリューション

IPソリューション

AHDソリューション

ALCOHOLCHECKERソリューション

THERMALソリューション

DIYソリューション

周辺機器

THERMAL ソリューション

THERMAL アクセスコントロール&サーマル AI カメラ 149 | THERMAL 非接触サーモグラフィーカメラ 153

THERMAL ネットワークビデオレコーダー 154 | THERMAL ハンディサーマルカメラ 157

THERMAL スタンド / ブラケット / 三脚 160 | THERMALソリューション その他周辺機器 161

非接触で体表面温度をスピーディーに測定し 安心・安全な環境づくりをサポートするサーマルソリューション

体表面温度測定に特化したサーマルソリューションは、多数の人の往来がある場所でもスピーディかつ非接触で検査を実施でき、体表面の温度測定を効率的に行えます。温度検知精度は $\pm 0.5^{\circ}\text{C}$ と高い精度での体表面温度の測定可能。ハンディタイプや最大20人の同時検知が可能なサーマルカメラ、AI 顔認証システムを搭載したアクセスコントロールなど様々な用途に合わせたラインアップを用意し、安心・安全な環境づくりをサポートします。



体表面温度を簡単に「セルフチェック」できる 「アクセスコントロール&サーマルAIカメラ」

- AI 顔認証
- マスクをした状態でも認識
- 誤差±0.5℃ 高精度
- 自動アラートで異常を通知

様々なシーンで活躍!
セルフチェックで効率もアップ!

専用スタンド(別売)を使う事で、簡単に運用スタートできるため、様々なシーンでの設置が可能。また、タブレット型のAI内蔵サーマルカメラは画面を見ながらセルフチェックができるので、体表面温度測定に配置する人員を削減でき、運用効率も向上します。



▲「NSAC-TH1001」の表示画面一例



様々なシチュエーションで設置可能



高性能のAI顔認証システム搭載

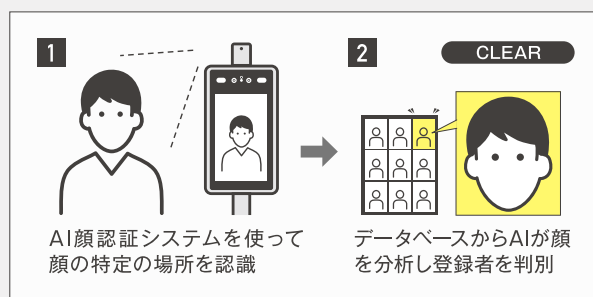

※AI顔認証とIDを使った管理については別途お問合せ下さい

「測定証明書」を発行する事で 「配置人員&測定回数削減」に効果的 「専用サーマルプリンター」

入口が複数ある施設や、24時間出入りできる入口のある施設など、体表面温度測定に複数の人員を配置するのは現実的ではありません。専用サーマルプリンターで測定結果をプリントする事で、感染予防はもちろん、スタッフの負担軽減にも有効です。

- ※「NSAC-TH1001」専用
- ※用紙はサーマルロールとサーマルラベルの2種(別売)から選択可能



非接触の手指消毒で衛生面向上 「ノータッチ式ディスペンサー」

センサーによるノータッチ式で、直接触れることなく安心して手指の消毒が可能。どなたでも簡単にに取り付けることができます。



アクセスコントロール&サーマルAIカメラ

表面温度分布を測定する非接触サーモグラフィ&顔認証カメラ。



※スタンドは別売りです。

NSAC-TH1001

希望小売価格 **374,000円**(税込)



フルHD

【製品特長】

- 顔認証と同時に体表面温度を計測可能です。
- マスクをした状態でも認識が可能です。
- 設定した温度以上を検出すると、アラーム出力が可能です。
- リレー出力を利用して自動ドアなどの開錠も可能です。
- PCを接続することで別室からの管理が可能です。

- ※ 表面温度分布を計測する機器ですが、体温計等の医療機器ではありません。
- ※ 精度向上の為、屋内の無風環境での使用を推奨いたします。
- ※ カメラ画面内に蛍光灯、逆光、日の当たる状態での温度測定は誤測定の原因となります。

型式	NSAC-TH1001
イメージセンサー	1 / 2.7" CMOS
解像度	光学解像度: 1920×1080、サーモグラフィ解像度: 32×32
被写体最低照度	カラー時: 0.01Lux/F1.2、モノクロ時: 0.001Lux/F1.2
レンズ	f=4.5mm
メモリ	8GB内蔵メモリ ※登録人数約50,000人 スナップショット100,000枚保存
〈顔認証〉	
設置高さ	1.2-1.8M、角度調整可能(上方38度、下方18度)
測定距離	0.5-0.7M
測定視野角	垂直±40度
認識時間	0.5秒
〈温度〉	
設置高さ	1.2-1.8M、角度調整可能(上方38度、下方18度)
測定距離	0.5-0.7M
測定温度範囲	35~45度
精度	±0.5度
認識時間	0.3秒
〈インターフェース〉	
画面サイズ	7インチ
インターネット	RJ45 10M/100M イーサネット ※1LANポート
アラーム出力	1chアラームリレー出力
電源	DC 12V ※専用アダプター付属
消費電力	20W(MAX)
消費電流	3A
動作可能温度	温度0~40度、湿度5~80% ※結露しないこと
測温センサー動作可能温度	10~32度
測温センサー動作推奨温度	25~30度
外形寸法	123.5(幅)×361.3(高)×84(奥)mm
重量	2.1kg

製品寸法(単位:mm)

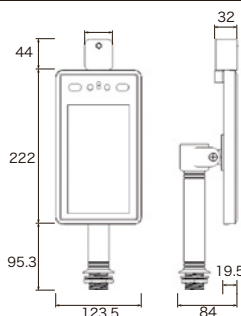

アクセスコントロール&サーマルAIカメラ

顔認証と同時に体表面温度を計測可能なアクセスコントロール&サーマルAIカメラです。



※スタンドは別売りです。

DS-K1TA70MI-T-AC

オープン価格



2メガ

【製品特長】

- 顔認証と同時に体表面温度を計測可能です。
- マスクをした状態でも認識が可能です。
- 7-inch タッチスクリーンでタッチ操作可能です。

- ※ 表面温度分布を計測する機器ですが、体温計等の医療機器ではありません。
- ※ 精度向上の為、屋内の無風環境及び逆光にならない状況での使用を推奨いたします。
- ※ 精度向上の為、環境温度10~35度での使用を推奨いたします。
- ※ 最適な測定距離は0.5~1mです。(測定距離は被写体の大きさに左右されます。)

型式	DS-K1TA70MI-T-AC
イメージセンサー	Vanadium Oxide uncooled sensor
解像度	光学解像度:1920×1080、サーモグラフィー解像度:120×160
被写体最低照度	0 Lux(IR ON)
レンズ	f=4mm
メモリ	顔登録:6,000、カード登録:6,000、イベント容量:100,000
〈顔認識〉	
設置高さ	推奨高さ:1.4 ~ 1.9m
測定距離	0.3m ~ 1.8m
測定視野角	水平31.5° × 垂直50°
認識時間	0.2秒
〈温度〉	
設置高さ	推奨高さ:1.4 ~ 1.9m
測定距離	0.3m ~ 1.8m
測定温度範囲	30 ~ 45度
精度	±0.5度
認識時間	0.2秒
〈インターフェース〉	
画面サイズ	7インチ
インターフェース	RJ45、USB×2、Alarm In、Alarm Out、RS-485、Wiegand、Door Lock
電源	DC 12V ※専用アダプター付属
消費電力	24W(MAX)
消費電流	2A
動作可能周囲温度	温度 0 ~ 50度、湿度 10 ~ 90%(結露しないこと)
外形寸法	116.5(幅)×290.0(高)×35.0(奥) mm
重量	1035g

製品寸法(単位:mm)

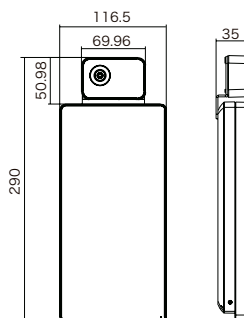

AI ヴィジュアライゼーション

IP ヴィジュアライゼーション

AHD ヴィジュアライゼーション

ALCOHOLCHECKER ヴィジュアライゼーション

THERMAL ヴィジュアライゼーション

DIY ヴィジュアライゼーション

周辺機器

「複数人をまとめて測定」できる 「体表面温度測定サーマルカメラ」

- マスクをした状態でも認識
- 誤差±0.5℃高精度
- 三脚を使った簡単設置可
- 自動アラートで異常を通知

体表温チェックの労力を大幅カット!
最大20人まで一度にスクリーニングOK!

AI(人工知能)により、誤差±0.5℃と高い精度で人の往来が多い場所でも効率よく測定可能。一定基準以上の体表温を超えた対象者を非接触で素早く検知し、感染症などの接触による感染リスクを格段に低減させます。

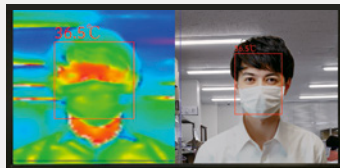

「DS-2TD1217B-6/PA」の表示画面一例



「録画」もでき、より確実な運用可能 「専用ネットワークビデオレコーダー」



PC不要でモニターに直接映像出力
異常発生時にはアラーム&画像で通知

スタンドアロン機なのでモニターを繋げばすぐに運用可能。PC不要で新規PC購入コストを削減。ネットワーク設定も簡単。温度異常発生時にはアラーム音や画面表示で通知します。

標準2TBの大容量HDD
レコーダーへの録画が可能

複雑なPCへの録画に比べて、レコーダーへの直接録画ができるので、簡単で気軽に記録を録ることができます。

簡単再生

録画映像の中から、温度アラームが発生した箇所を簡単に検索可能。その箇所のライブ映像、サーマル映像はもちろん、録画した過去の映像や温度異常発生時の録画映像を見ることができます。

カメラ側の設定が可能

- 通常はPCで行うカメラ側の設定もレコーダーで設定ができます。
- 異常検知する温度の設定(37.5のような数値上の設定)
 - サーモグラフィ映像のカラーモードの変更 など

PoEハブ内蔵でカメラ電源不要

LANケーブル一本で配線できるので設定も簡単。また、PoEハブを内蔵しているためカメラ電源も供給でき、電源アダプタやPoEハブが不要。シンプルなシステム構成が可能です。

ライブ映像を
スマホでも確認可能

スマートフォン用アプリ「TH1000」を使用することにより、スマートフォンで通常映像はもちろん、サーマル映像も同時にライブ映像で確認することができます。



専用アプリ

【対応OS】
<Android> Android 5.0以上
<iOS> iOS 9.0以上

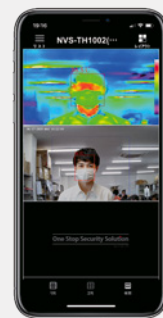

検知結果をスマホに通知

一定の基準値を超えた温度異常を検知した場合にはスマートフォンに通知され、異常発生時のスナップショット画像も確認することができます。

●専用レコーダーでの運用



ネットワークビデオレコーダー

HDMI

LAN

マウス操作可能



●パソコンでの運用



LAN

ACアダプター (PoEケーブルでの給電可)



非接触サーモグラフィー ドーム型カメラ

表面温度分布を測定する非接触サーモグラフィードーム型カメラ。



※電源アダプター、三脚、三脚設置金具は別売りです。

【製品特長】

- 非接触で表面温度分布を測定することで安全に測定可能です。
- 最大同時20名を1秒で測定することで発熱の疑いのある人を効率的に検知します。
- AI搭載で顔を検知し測定することで誤報を減らします。

- ※ 表面温度分布を計測する機器ですが、体温計等の医療機器ではありません。
- ※ 精度向上の為、三脚の利用を推奨いたします。(設置高1.5~1.8m推奨)
- ※ 精度向上の為、屋内の無風環境での使用を推奨いたします。

DS-2TD1217B-3/PA

希望小売価格 877,800円(税込)



赤外線照射

DS-2TD1217B-6/PA

希望小売価格 877,800円(税込)



赤外線照射

型式	DS-2TD1217B-3/PA	DS-2TD1217B-6/PA
イメージセンサー	Vanadium Oxide Uncooled Focal Plane Arrays	Vanadium Oxide Uncooled Focal Plane Arrays
解像度	光学解像度:2688 × 1520、サーモグラフィー解像度:160 × 120	光学解像度:2688 × 1520、サーモグラフィー解像度:160 × 120
測定波長	8~14μm	8~14μm
レンズ	3.1 mm/F=1.1	6.2 mm/F=1.1
瞬間視野角	5.48 mrad	2.74 mrad
測定視野角	50.0° × 37.2°	25.0° × 18.7°
測定距離	1m程 ※カメラ設置高1.5~1.8mを推奨	1~3m ※カメラ設置高1.5~1.8mを推奨
最小焦点距離	0.2 m	0.6 m
測定人数	20人	20人
画像機能	光学映像+サーモグラフィー映像	光学映像+サーモグラフィー映像
検出精度	±0.5℃(30~45℃)	±0.5℃(30~45℃)
赤外線照射距離	15m	15m
電源	PoE (802.3af)、DC12V(± 20%)	PoE (802.3af)、DC12V(± 20%)
消費電力	6W(DV12V時)、6.5 W(PoE時)	6W(DV12V時)、6.5 W(PoE時)
消費電流	0.5A(DC12V時)	0.5A(DC12V時)
動作可能周囲温度	10~35度、湿度:95%以下 ※屋内、無風環境での使用	10~35度、湿度:95%以下 ※屋内、無風環境での使用
外形寸法	138.3(幅)×123.1(高)×138.3(奥)mm	138.3(幅)×123.1(高)×138.3(奥)mm
重量	940g	940g

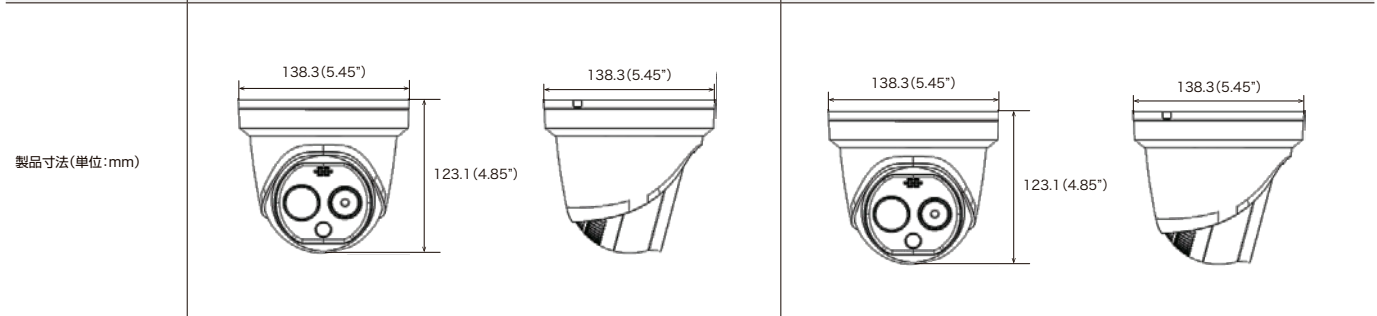

サーマルカメラ対応 2ch スタンドアロンNVR

表面温度分布測定可能なサーマルカメラに対応したネットワークビデオレコーダー。
PoE給電LANポートを搭載し、LANケーブルのみでカメラと接続可能。



NSV-TH1002

オープン価格

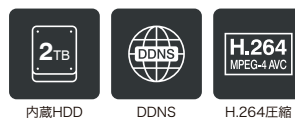

【製品特長】

- サーマルカメラ対応により、通常の映像に加えサーモグラフィ映像を表示することができます。
- PoE給電LANポートを搭載しており、サーマルカメラからのLANケーブルを直接接続ができます。
- 温度異常発生時、アラーム音や画面表示で通知します。
- 独自ドメインのDDNSをサポートしています。(dynlink.net)
- リモコン、マウスでの操作が可能です。
- プラグ&プレイ機能により複雑なネットワーク設定をせずに接続ができます。
- iPhone、iPad、Android携帯でライブ映像を見ることができます。(Smart Phone APP: TH1000)

型式	NSV-TH1002
OS	エンベデッドLinux
映像圧縮形式	H.264
登録可能カメラ台数	2チャンネル ※サーマルカメラ登録数2台まで
映像出力	HDMI×1、VGA×1
表示/録画解像度	2688×1520、2304×1296、1920×1080、1280×720
録画性能	270fps(最大80Mbps)
標準内蔵HDD容量	2TB
搭載可能ハードディスク台数	3.5インチ×1
RAIDレベル	なし
表示パターン	全面画、2分割、4分割
録画モード	ノーマル、スケジュール、モーション
アラーム録画	プリアラーム:0~5秒、ポストアラーム:1~10秒
デジタルズーム	10倍
再生検索モード	時間検索、イベント検索(熱画像イベント)
再生コントロール	早送り、早戻し、一時停止、コマ送り、再生速度(×1、×2、×4、×8、×16、×32、×64、×99)
バックアップデバイス	USBメモリ
バックアップデータフォーマット	専用フォーマット
USB端子	前面×1(USB2.0)、背面×1(USB2.0)
外部ストレージ	-
オーディオ	入力:IP×4、出力:RCA×1 ※HDMI音声出力は非対応
I/O	RS485、アラーム入力×4/アラーム出力×1
イーサネット	10/100 Base-T、802.3at
ネットワークプロトコル	TCP/IP、SMTP、DHCP、DDNS、UPnP、NTP、FTP
リモートクライアント	PCクライアント:専用ソフトウェア(UMVS:Windows)、ブラウザ(Internet Explorer) モバイルクライアント:iOS/Android(MV3000)
最大リモートログイン数	16
コントローラー	マウス、赤外線リモコン
電源	DC48V/1.875A
最大消費電力	最大180W
動作可能周囲環境	5~40度、20~90%
外形寸法	380(幅)×51.5(高)×319.5(奥)mm
重量	1.84kg

製品寸法(単位:mm)

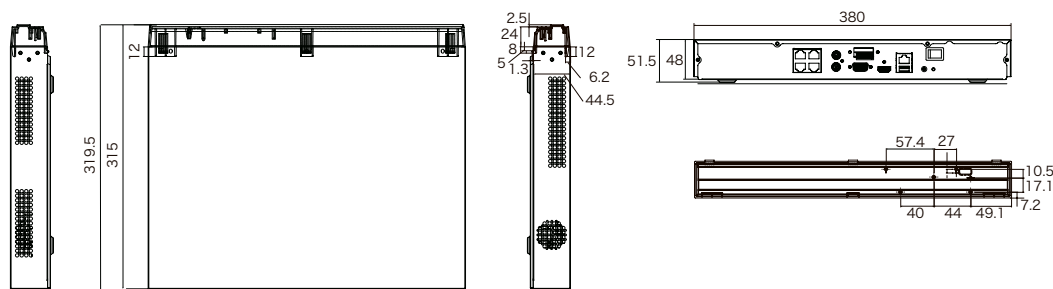

AI ヴルナーシヨク

IP ヴルナーシヨク

AHD ヴルナーシヨク

ALCOHOLCHECKER ヴルナーシヨク

THERMAL ヴルナーシヨク

DIY ヴルナーシヨク

周辺機器

いつでもどこでも手軽に使える 「ハンディサーマルカメラ」

片手で
手軽に操作

三脚を使った
簡単設置可

誤差±0.5℃
高精度

自動アラートで
異常を通知

片手で、しかも指先ひとつで簡単操作
三脚を使って定点設置も可能

誰でも片手で簡単に操作ができ、携帯性に優れているハンディタイプのサーマルカメラ。屋内での三脚を使った一時的な定点設置にも対応可能。



測定
▶▶▶▶



0.5秒のスピーディな検知速度 「非接触で測定」することで安全に計測可能

多数の人の往来がある場所でもスピーディかつ非接触で検査をすることができるため、対象者の体表面温度測定を効率的に実施可能。

01. 人の往来の多い入口などに設置

屋内の入口など人の往来の多い場所などに設置します。

02. 1列に並んだ状態で一人ずつスクリーニング(測定)

サーマルカメラにて一人ずつスクリーニングすることで、体表面温度チェックの労力を省き素早く効率的に検知できます。

03. 別室にて誘導し、体温計による検査を実施

一定基準以上の体表面温度を超えた対象者を別室に誘導し、体温計による検査を行います。

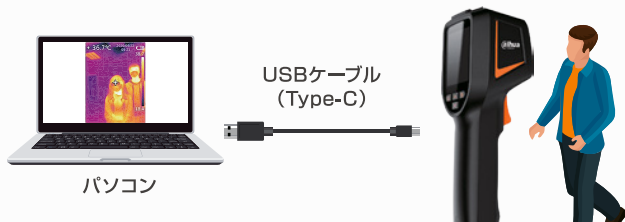

PCと繋ぐことでもっと便利に!

専用ソフトを入れたPCにUSBケーブルで接続すれば、撮影映像をPCの大きなモニターに映し出すことが可能。また、対象者が通過する際、画像を撮影してPCに直接反映、保存することができます。

ハンディサーマルカメラ

AI搭載で顔を検知し体表面温度を測定する非接触ハンディサーマルカメラ。



※三脚はセット販売になります。 ※三脚画像はイメージです。実際の商品とは異なる場合があります。
※ Micro SDカードは別売りです。

DH-TPC-HT2201

希望小売価格 220,000円(税込)

【製品特長】

- AI搭載で顔を検知し体表面温度を測定することで誤報を減らします。
- 規定値以上の体表面温度を検出した際に本体からブザー音を鳴らし通知します。
- 付属のUSBケーブルでPCと接続しリアルタイムの映像を確認できます。

- ※ 最適な測定距離は1メートルです。
- ※ 充電すると製品内部の温度が上昇し、温度測定が不正確になります。
- ※ 製品の充電中または充電直後の測定はお勧めしません。
- ※ 精度向上の為、屋内の無風環境での使用を推奨いたします。

型式	DH-TPC-HT2201
イメージセンサー	Uncooled Vox
解像度	256×192
測定波長	8~14μm
測定視野角	37.8°(V)×50.6°(H)
最小焦点距離	50cm
画像機能	サーモグラフィー映像
検出精度	±0.5度(30~45度)
温度測定応答時間	≤100ms
熱画像感度	<50mk
フレームレート	25
画像フォーマット	JPG
ディスプレイ	2.4インチ
ディスプレイ解像度	240×320
データ通信	Micro USB
稼働時間	約8時間
充電時間	約2.5時間
充電電圧/電流	5V/2A
動作可能周囲温度	15~35度、湿度:90%以下 ※屋内、無風環境での使用
SDカード	Micro SD(最大容量256GB)
外形寸法	62.5(幅)×192.4(高)×72.2(奥)mm
重量	500g

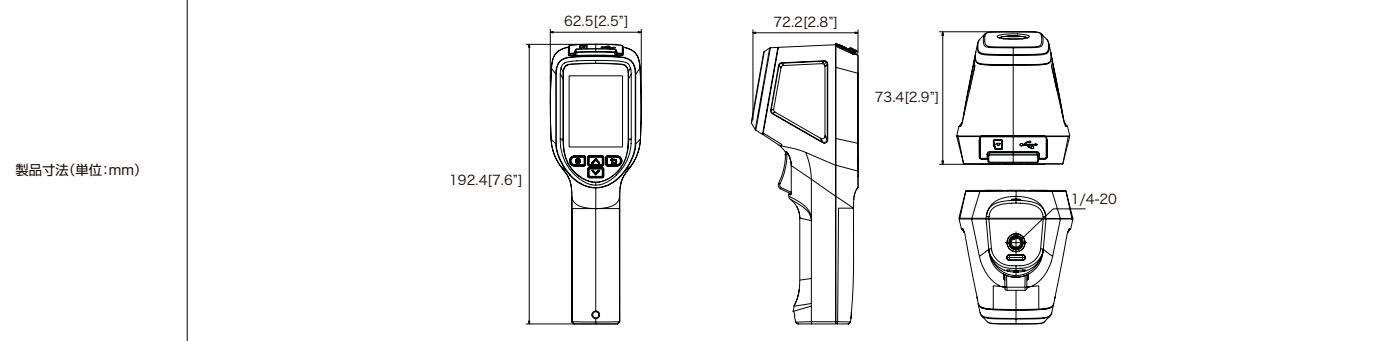

ハンディサーマルカメラ

表面温度分布を測定する非接触ハンディサーマルカメラ。



※三脚はセット販売になります。 ※三脚画像はイメージです。実際の商品とは異なる場合があります。

DS-2TP31B-3AUF 在庫限り 希望小売価格 176,000円(税込)

【製品特長】

- 非接触で表面温度分布を測定することで安全に計測可能です。
- 片手で操作できるハンディタイプのサーマルカメラです。
※最適な測定距離は1メートルです。
- ※充電すると製品内部の温度が上昇し、温度測定が不正確になります。
- ※製品の充電中または充電直後の測定はお勧めしません。
- ※精度向上の為、屋内の無風環境での使用を推奨いたします。

型式	DS-2TP31-3AUF
イメージセンサー	Uncooled Focal Plane Arrays
解像度	160×120
測定波長	8~14μm
瞬時視野角	6 mrad
測定視野角	37.2° (V)×50.0° (H)
最小焦点距離	15cm
画像機能	サーモグラフィ映像
検出精度	±0.5度 (30~45度)
温度測定応答時間	≦200ms
熱画像感度	<40mk
フレームレート	25
画像フォーマット	JPG
ディスプレイ	2.4インチ
ディスプレイ解像度	240×320
データ通信	—
稼働時間	約8時間
充電時間	約4.5時間
充電電圧/電流	5V/2A
動作可能周囲温度	10~35度、湿度:95%以下 ※屋内、無風環境での使用
SDカード	Micro SD(同梱品:8GB、使用可能最大容量128GB)
外形寸法	59(幅)×196(高)×78(奥)mm
重量	350g

製品寸法(単位:mm)

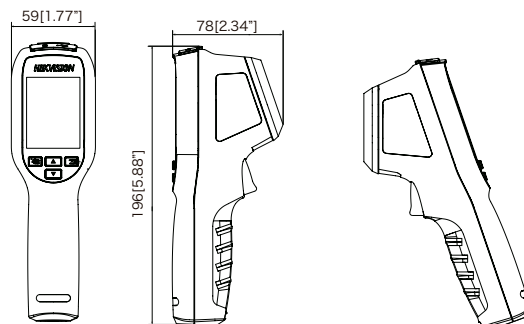

AI ヴルナーシヨク

IP ヴルナーシヨク

AHD ヴルナーシヨク

ALCOHOLCHECKER ヴルナーシヨク

THERMAL ヴルナーシヨク

DIY ヴルナーシヨク

周辺機器

アクセスコントロール&サーマルAIカメラ専用卓上スタンド

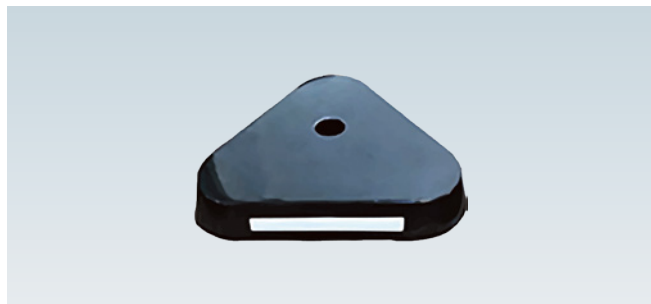

NSACE001

希望小売価格 **16,500**円(税込)

型式	NSACE001
材質	鉄
外形寸法	283(幅)×38(高)×260(奥)mm
重量	1.5kg
対応機種	NSAC-TH1001

アクセスコントロール&サーマルAIカメラ専用ポールスタンド



NSACE002

希望小売価格 **41,800**円(税込)

型式	NSACE002
材質	鉄
外形寸法	250(幅)×1195(高)×250(奥)mm (*ポール寸法 87(幅)×1195(高)×87(奥)mm)
重量	4.5kg
対応機種	NSAC-TH1001

卓上スタンド



ASF072YV3-T1

在庫限り

希望小売価格 **26,400**円(税込)

型式	ASF072YV3-T1
材質	アルミニウム合金
外形寸法	142.5 (W) × 378.7 (H) × 194.1 (D) mm
重量	1330g
対応機種	ASI7213Y-V3-T1

※約45度の角度調整が可能です。

ポールスタンド



ASF172X/II-T1

在庫限り

希望小売価格 **35,200**円(税込)

型式	ASF172X/II-T1
材質	アルミニウム合金
外形寸法	300(W)×1594.17(H)×300(D)mm
重量	5800g
対応機種	ASI7213Y-V3-T1

※ポールスタンド内に通すLANケーブルと制御線は付属していません。必要に応じてご準備ください。

卓上スタンド



DS-KAB6-D1

希望小売価格 **22,000**円(税込)

型式	DS-KAB6-D1
素材	ZAMAK, ABS
外形寸法	127.97(幅)×215.49(高)×133.97(奥)mm
重量	1390g
対応機種	DS-K1TA70MI-T-AC

ポールスタンド



DS-KAB671-P1

希望小売価格 **50,600**円(税込)

型式	DS-KAB671-P1
材質	アルミニウム合金 (AL-6061)
外形寸法	300(幅)×1312(高)×300(奥)mm
重量	5500g
対応機種	DS-K1TA70MI-T-AC

※付属品: アンカーボルト2本

三脚



DS2907ZJ 希望小売価格 33,000円(税込)

型式	DS2907ZJ
最大設置高	1850mm
最小設置高	1560mm
外形寸法	Φ×3mm
重量	2400g
対応機種	DS-2TD1217B-6/PA, DS-2TD1217B-3/PA

ノータッチ式ディスペンサー



NSACE003 オープン価格

型式	NSACE003
材質	プラスチックABS
薬液容器	1000ml
使用薬液	消毒液(低粘度)
吐出量	1ml(霧状)
赤外線反応距離	2~8cm
電源	アルカリ電池 単3×4本
外形寸法	113.8(幅)×262.9(高)×111.1(奥)mm
製品質量	600g

※電池は付属しておりません。

サーマルロール

NSACE005 希望小売価格 4,400円(税込)

型式	NSACE005
プリント枚数	約900枚
外形寸法	Φ80(直径)×58(幅)mm
対応機種	NSACE004

三脚設置用金具



DS2908ZJ 希望小売価格 4,400円(税込)

型式	DS2908ZJ
外形寸法	Φ128×3mm
重量	345g
対応機種	DS-2TD1217B-6/PA, DS-2TD1217B-3/PA

サーマルプリンター



NSACE004 希望小売価格 105,600円(税込)

型式	NSACE004
印刷方法	サーマル印刷
解像度	203dpi
印字幅	48mm
印字速度	100mm/s
用紙要件	種類:サーマルロール紙 用紙幅:57.5mm(±0.5mm) 用紙厚:0.056~0.1mm ロール直径:最大80mm
消費電力	19W
動作可能周囲温度	10~50度、湿度:20~80%
外形寸法	187.97(縦)×112.5(横)×111(高)mm
重量	600g
対応機種	NSAC-TH1001

※用紙は別売りです。

サーマルラベル

NSACE006 希望小売価格 13,200円(税込)

型式	NSACE006
プリント枚数	約300枚(80×55mm)
外形寸法	Φ80(直径)×58(幅)mm
対応機種	NSACE004

AIソリューション

IPソリューション

AHDソリューション

ALCOHOLCHECKERソリューション

TERMALソリューション

DIYソリューション

周辺機器

DIYソリューション

Wi-Fi対応モーションセンサー搭載ドアスコープカメラ 164 | 屋外対応モーション起動カメラ 165

専門的な知識や設置工事が不要な 誰でも手軽にセキュリティ構築が可能なソリューション

DIYソリューションは、100%ポータブル設計で配線等の工事が不要な製品をラインアップした誰でも簡単に設置が行えるセキュリティシステムです。

屋外対応のモーション起動カメラ「NAC200DN」は乾電池のみで動作する省電力設計の製品です。撮影された画像はSDカード内に保存され、専用ソフトを使用して閲覧や管理が簡単に行えます。



Wi-Fi対応モーションセンサードアスコープカメラ

わずか3ステップで簡単に設置でき、来訪者を自動で感知し撮影可能なドアスコープカメラ。Wi-Fi対応で外出先からでも映像が確認できます。

AI ヴィジュアライゼーション

IP ヴィジュアライゼーション

AHD ヴィジュアライゼーション

ALCOHOLCHECKER ヴィジュアライゼーション

THERMAL ヴィジュアライゼーション

DIY ヴィジュアライゼーション

周辺機器



NHV MAC-WIFI

希望小売価格 **93,500**円(税込)



IPX4準拠

【付属品】



モーションセンサーユニット



ドアノッカーケーシング



ドアスコープバレル

【製品特長】

- 乾電池式でMicroSDカードに録画するため、ワイヤレスで運用することができます。
- 外付け(無線通信)のモーションセンサー、または内蔵のノックセンサーで来訪者を検知し、自動で録画を開始します。
- 本体の液晶パネルで録画映像を確認することができます。
- Wi-Fiに対応しており、インターネット環境があれば外出先からでもカメラの映像を確認できます。(iPhone、Android対応)

型式	NHV MAC-WIFI
撮影範囲	90°
液晶パネル	2.7" TFT
ストレージ	microSDカード(最大32GB/Class10を推奨)(8GB付属)
ファイルフォーマット	JPEG
内蔵センサー	ノッキングセンサー
無線	Wi-Fi (802.11 b/g)
アプリケーション対応OS	iOS 8.0/Android 4.4 以上
電源	単三形乾電池4本(付属)
ドアスコープ直径	12mm(オプションにて14mmに変更可能)
ドアの厚み	28~58mm(オプションにて43~80mmに変更可能)
外形寸法	87(幅)×158(高)×34(奥)mm
動作可能周囲温度	0~45度
重量	170g(電池含まず)
	モーションセンサーユニット
検知範囲	90°(水平)
検知距離	中心:4m、側面:1.5m
レシーバーへの伝送距離	10m
電源	CR2450電池1枚(付属)
バッテリー寿命目安	およそ28,000回(ご使用の電池により異なります)
防水性能	IPX4
動作可能周囲温度	0~45度
外形寸法	44(幅)×52(高)×14(奥)mm
重量	21g(電池含まず)
	その他付属品
	ベースフランジ、締付工具、microSDカード、単三形乾電池4本、ユーザーマニュアル、クイックスタートガイド、磁気壁掛け、電池錠、ドライバー、CR2450電池1枚、ドアノッカーケーシング、レシーバーユニット

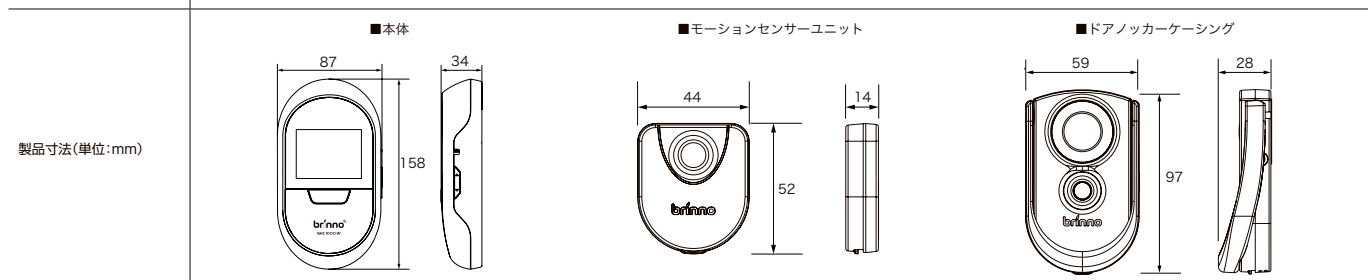

モーション起動カメラ

屋外対応モーション起動カメラ

様々な場所に手軽に設置し、HD映像監視が可能になるモーション起動カメラ。



※乾電池、SDカードは付属しません。

NAC200DN

希望小売価格 **69,300円**(税込)



1280×720



IPX4準拠



デイナイト

【付属品】



壁面ブラケット



ゴムストラップ



固定用ベルト

【製品特長】

- 乾電池式でSDカードに録画するため、ワイヤレスで運用することができます。
- PIRセンサー搭載でモーションを検知して録画をすることができます。
- 撮影した動画を倍速再生できるため素早く録画映像を確認することができます。
- 防水仕様のため雨が降っていても屋外で使用することができます。
- 単一形乾電池2本で最大14カ月間連続撮影が可能です。(電池持続時間は設定により異なります。)

型式	NAC200DN
イメージセンサー	1/4"CMOS Sensor
解像度	1280×720
レンズ	f=28mm/F2.0
撮影範囲	70°
撮影モード	コマ撮り:1コマ/1秒~24時間の任意の間隔で撮影 モーション起動(PIR人感センサー):1~3コマ/秒 ハイブリッド(コマ撮り+モーション起動)
モーション検知距離	約6m
モーション検知角度	100°
デイナイト	有
感度	2500mV/lux-sec
LCD画面	1.44インチTFT LCD
防水性能	IPX4
記録メディア	SDカード(最大32GBまで対応)
録画フォーマット	AVI
電源	単一形乾電池2本
電池寿命	最長14ヶ月
外部電源	5V 1A
使用可能周囲温度	-20~50度
外形寸法	106(幅)×110(高)×78(奥)mm
重量	275g(電池含まず)
同梱物	カメラ本体、壁面ブラケット、ゴムストラップ、固定用ベルト、ユーザーマニュアル

製品寸法(単位:mm)

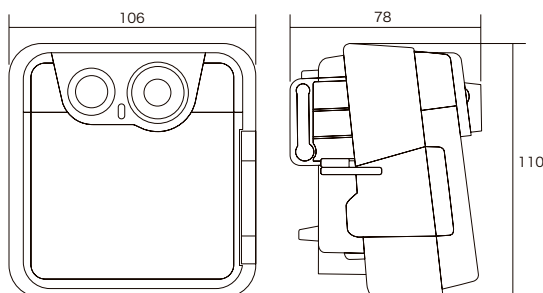

AI ヴィジュエーション

IP ヴィジュエーション

AHD ヴィジュエーション

ALCOHOLCHECKER ヴィジュエーション

THERMAL ヴィジュエーション

DIY ヴィジュエーション

周辺機器

AIソリューション

IPソリューション

AHDソリューション

ALCOHOLCHECKERソリューション

THERMALソリューション

DIYソリューション

周辺機器

周辺機器

レンズ 168 | モニター 169 | ダミーカメラ / スモークドームカバー 173 | ハウジング / ブラケット 174

ケーブル / コネクタ 176 | その他周辺機器 177

レンズやモニター、カメラハウジング等、 セキュリティシステムを支える様々な周辺機器

撮影範囲や距離に応じて選択できるボックス型カメラ用レンズや、各サイズ・解像度に対応したモニターをはじめ、PTZコントローラー、ブラケット・ハウジング、電源アダプター、ダミーカメラ等
セキュリティシステムを構築する際に必要となる機器や、システムの幅を広げる製品を多数ラインアップしています。



2メガピクセル対応オートアイリスレンズ



NSL202M オープン価格

型式	NSL202M
イメージサイズ	1/2.7インチ
アイリス駆動方式	DC駆動
焦点距離	2.8~12.0mm
撮影範囲	水平112°×垂直60°~水平34°×垂直20° ※イメージサイズ1/2.7インチのカメラを使用した場合の数値です
マウント	CSマウント
絞り範囲	F1.4
最短撮影距離(M.O.D)	0.3m
動作可能周囲温度	-20~60度
外形寸法	33(径)×44.12(奥)mm
重量	約40g

2メガピクセル対応オートアイリス望遠レンズ



NSL213M オープン価格

型式	NSL213M
イメージサイズ	1/2.7インチ
アイリス駆動方式	DC駆動
焦点距離	5.0~60.0mm
撮影範囲	水平43.0°×垂直32.0°~水平5.0°×垂直3.0° ※イメージサイズ1/2.7インチのカメラを使用した場合の数値です
マウント	CSマウント
絞り範囲	F1.6
最短撮影距離(M.O.D)	0.3m
動作可能周囲温度	-20~60度
外形寸法	44.0(径)×89.6(奥)mm
重量	175g

3メガピクセル対応オートアイリスレンズ



NSL301M オープン価格

型式	NSL301M
イメージサイズ	1/2.7インチ
アイリス駆動方式	DC駆動
焦点距離	3.3~10.5mm
撮影範囲	水平106°×垂直56°~水平32°×垂直18° ※イメージサイズ1/2.7インチのカメラを使用した場合の数値です
マウント	CSマウント
絞り範囲	F1.4
最短撮影距離(M.O.D)	0.3m
動作可能周囲温度	-20~60度
外形寸法	33(径)×37.6(奥)mm
対応カメラ	約40g

3メガピクセル対応オートアイリスレンズ



NSL302M オープン価格

型式	NSL302M
イメージサイズ	1/3インチ
アイリス駆動方式	DC駆動
焦点距離	2.8~12.0mm
撮影範囲	水平97.9°×垂直72.5°~水平25.0°×垂直18.8°
マウント	CSマウント
絞り範囲	F1.4~360
最短撮影距離(M.O.D)	0.3m
動作可能周囲温度	-10~50度
外形寸法	41.4(径)×70.6(奥)mm
重量	70g

3メガピクセル対応オートアイリス望遠レンズ



NSL303M オープン価格

型式	NSL303M
イメージサイズ	1/1.8インチ
アイリス駆動方式	DC駆動
焦点距離	12.0~50.0mm
撮影範囲	水平33.4°×垂直19.2°~水平8.6°×垂直4.8° ※イメージサイズ1/1.8インチのカメラを使用した場合の数値です
マウント	CSマウント
絞り範囲	F1.5
最短撮影距離(M.O.D)	0.5m
動作可能周囲温度	-20~60度
外形寸法	43(径)×78.7(奥)mm
重量	203.6g

8メガピクセル(4K UHD)対応オートアイリスレンズ



NSL801M オープン価格

型式	NSL801M
イメージサイズ	1/1.8インチ
アイリス駆動方式	DC駆動
焦点距離	3.6~10mm
撮影範囲	水平86°~水平33° ※イメージサイズ1/1.8インチのカメラを使用した場合の数値です
マウント	CSマウント
絞り範囲	F1.5
最短撮影距離(M.O.D)	0.3m
動作可能周囲温度	-20~60度
外形寸法	34(径)×38(奥)mm
重量	約46g

AHD・TVI映像入力対応モニタ 9.7インチ

BNC入力端子を搭載し、防犯監視に適したモニター。



※アダプタ、スタンド、VGAケーブルが付属しています。※専用バッグは別売りです。

NSE510A

オープン価格

【製品特長】

- BNC入力端子搭載で、AHD/TVI及び、アナログカメラを直接接続して映像を確認することが可能です。
- BNCの他、HDMIやVGAの入力インターフェースも搭載したマルチモニターです。
- メディアプレーヤー機能搭載で、簡易的なデジタルサイネージとしてもご使用いただけます。
- VESA規格75に対応していますので、壁面や天井への取り付けが可能です。
- 付属のリモコンで操作が可能です。
- 日本語OSDより各種設定が可能です。

型式	NSE510A
サイズ(表示サイズ)	9.7型
液晶方式	IPS
アスペクト比	4:3
解像度	1024×768
TVライン	-
画素ピッチ	0.192×0.192
表示色	約26万色
バックライト	LED
輝度	400cd/mf
コントラスト比	1000:1
応答速度	4ms
視野角(H/V)	178°/178°
入力端子	BNC×2(AHD/TVI、Analog)、VGA×1、HDMI×1、AV Audio(RCA×1)、PC Audio×1、MicroUSB×1
出力端子	BNC×1(AHD/TVI)
スピーカー	1.5W×2
ビデオ処理	3Dコムフィルタ、3Dデインターレース、3Dノイズリダクション
電源入力	DC12V 2A
消費電力	15W
動作可能周囲環境	0~40度、湿度10~90%
外形寸法	245(幅)×186.6(高)×28(奥)mm
重量	約690g

製品寸法(単位:mm)

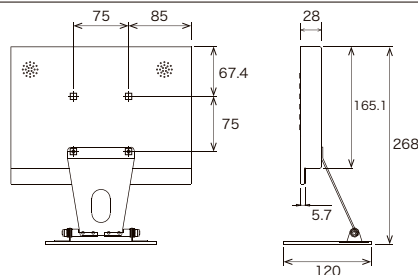

マルチ映像入力対応監視用モニタ 17インチ

BNC入力端子を搭載し、防犯監視に適したモニター。
HDMIやVGA、RCAの入力インターフェースも有り。

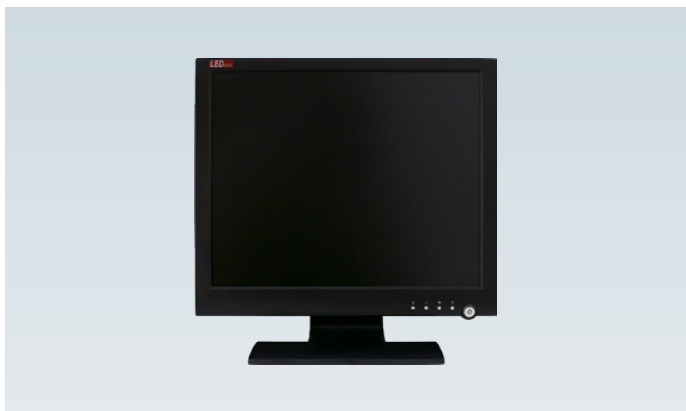

※アダプタ、スタンド、VGAケーブルが付属しています。

NSE511A

オープン価格

【製品特長】

- BNC入出力端子搭載で、アナログカメラを直接接続して映像を確認したり、その映像を別モニターに出力することが可能です。
- BNCの他、HDMIやVGA、RCAの入力インターフェースも搭載したマルチモニターです。
- メディアプレーヤー機能搭載で、簡易的なデジタルサイネージとしてもご使用いただけます。
- VESA規格75に対応していますので、壁面や天井への取り付けが可能です。
- 付属リモコンでの操作が可能です。
- 日本語OSDより各種設定が可能です。

型式	NSE511A
サイズ(表示サイズ)	17型
液晶方式	TN
アスペクト比	4:3
解像度	1280×1024
TVライン	-
画素ピッチ	0.264×0.264
表示色	約1670万色
バックライト	LED
輝度	300cd/mf
コントラスト比	10000:1
応答速度	5ms
視野角(H/V)	170°/160°
入力端子	BNC×1(アナログ)、VGA×1、HDMI×2、AV Audio(RCA×1)、PC Audio×1、MicroUSB×1
出力端子	BNC×1(アナログ)
スピーカー	1.5W×2
ビデオ処理	3Dコムフィルタ、3Dデインターレース、3Dデジタルノイズリダクション
電源入力	DC12V 3.33A
消費電力	20W
動作可能周囲環境	0~40度、湿度10~90%
外形寸法	385(幅)×384(高)×165(奥)mm
重量	約3.15kg

製品寸法(単位:mm)

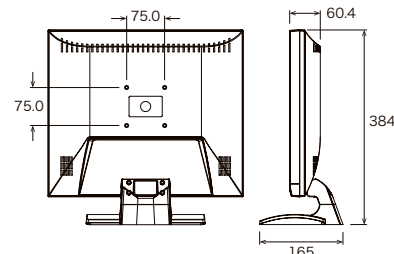

マルチ映像入力対応監視用モニタ 19インチ

BNC入出力端子を搭載し、防犯監視に適したモニタ。
HDMI、VGAの入力インターフェースも有り。

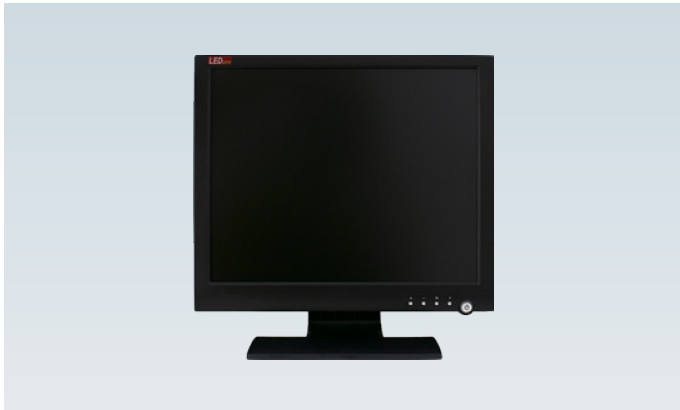

※アダプタ、スタンド、VGAケーブルが付属しています。

NSE512A

オープン価格

【製品特長】

- BNC入出力端子搭載で、DVRやアナログカメラを直接接続して映像を確認したり、その映像を別モニターに出力することが可能です。
- BNCの他、HDMIやVGA、RCAの入力インターフェースも搭載したマルチモニタです。
- メディアプレーヤー機能搭載で、簡易的なデジタルサイネージとしてもご利用いただけます。
- VESA規格75に対応していますので、壁面や天井への取り付けが可能です。
- リモコンでの操作が可能です。
- 日本語OSDより各種設定が可能です。

マルチ映像入力対応監視用モニタ 18.5インチ

BNC入力端子を搭載し、防犯監視に適したモニタ。
HDMI、VGAの入力インターフェースも有り。



※アダプタ、スタンド、VGAケーブルが付属しています。

NSE518A

オープン価格

【製品特長】

- BNC入出力端子搭載で、アナログカメラを直接接続して映像を確認したり、その映像を別モニターに出力することが可能です。
- BNCの他、HDMIやVGAの入力インターフェースも搭載したマルチモニタです。
- メディアプレーヤー機能搭載で、簡易的なデジタルサイネージとしてもご利用いただけます。
- VESA規格100に対応していますので、壁面や天井への取り付けが可能です。
- リモコンでの操作が可能です。
- 日本語OSDより各種設定が可能です。

型式	NSE512A
サイズ(表示サイズ)	19型
液晶方式	TN
アスペクト比	4:3
解像度	1280×1024
TVライン	-
画素ピッチ	0.294×0.294
表示色	約1670万色
バックライト	LED
輝度	300cd/m ²
コントラスト比	10000:1
応答速度	5ms
視野角(H/V)	170°/160°
入力端子	BNC×1(アナログ)、VGA×1、HDMI×2、AV Audio(RCA×2)、PC Audio×1、MicroUSB×1
出力端子	BNC×1(アナログ)
スピーカー	1.5W×2
ビデオ処理	3Dコムフィルタ、3Dデインターレース、3Dデジタルノイズリダクション
電源入力	DC12V 3.33A
消費電力	25W
動作可能周囲環境	0~40度、湿度10~90%
外形寸法	424(幅)×415(高)×165(奥)mm
重量	約3.5kg

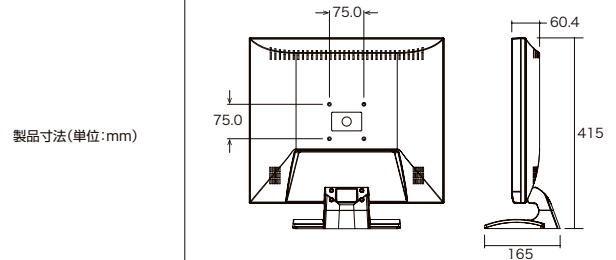

製品寸法(単位:mm)

型式	NSE518A
サイズ(表示サイズ)	18.5型
液晶方式	VA
アスペクト比	16:9
解像度	1366×768
TVライン	-
画素ピッチ	0.3×0.3
表示色	約1670万色
バックライト	LED
輝度	200cd/m ²
コントラスト比	1000:1
応答速度	5ms
視野角(H/V)	170°/160°
入力端子	BNC×1(アナログ)、VGA×1、HDMI×2、AV Audio(RCA×2)、PC Audio×1、MicroUSB×1
出力端子	BNC×1(アナログ)
スピーカー	3W×2
ビデオ処理	3Dコムフィルタ、3Dデインターレース、3Dノイズリダクション
電源入力	DC12V 3.33A
消費電力	25W
動作可能周囲環境	0~40度、湿度10~90%
外形寸法	452.1(幅)×341(高)×185(奥)mm
重量	約2.8kg

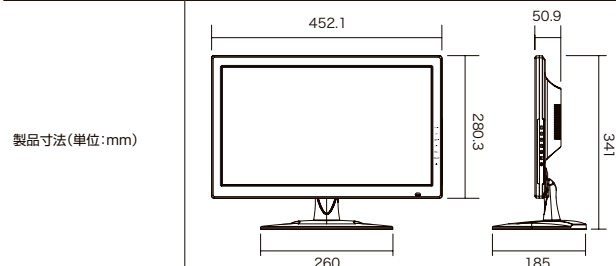

製品寸法(単位:mm)

マルチ映像入力対応監視用モニタ 23インチ

BNC入力端子を搭載し、防犯監視に適したモニタ。
HDMI、VGAの入力インターフェースも有り。



※アダプタ、スタンド、VGAケーブルが付属しています。

NSE523A

オープン価格

【製品特長】

- BNC入力端子搭載で、AHD/TVI及び、アナログカメラを直接接続して映像を確認したり、その映像を別モニターに出力することが可能です。
- BNCの他、HDMIやVGAの入力インターフェースも搭載したマルチモニタです。
- メディアプレーヤー機能搭載で、簡易的なデジタルサイネージとしてもご使用いただけます。
- VESA規格100に対応していますので、壁面や天井への取り付けが可能です。
- 付属のリモコンで操作が可能です。
- 日本語OSDより各種設定が可能です。

4K UHDマルチ映像入力対応監視用モニタ32インチ

4K UHDに対応した監視用モニタ。
複数のHDMI入力インターフェースも有り。



※アダプタ、スタンド、HDMIケーブルが付属しています。

NSE532-4K

オープン価格

【製品特長】

- HDMIやDisplay Port、VGAの入力インターフェースを搭載したマルチモニタです。
- PIP/PBP機能により最大4つの入力信号を同時に画面表示できます(2画面/3画面/4画面)。
- VESA規格200に対応していますので、壁面や天井への取り付けが可能です。
- 付属のリモコンで操作可能です。
- 日本語OSDより各種設定が可能です。

型式	NSE523A
サイズ(表示サイズ)	23.6型
液晶方式	VA
アスペクト比	16:9
解像度	1920×1080
TVライン	-
画素ピッチ	0.2715×0.2715
表示色	約1670万色
バックライト	LED
輝度	300cd/m ²
コントラスト比	10000:1
応答速度	5ms
視野角(H/V)	170°/160°
入力端子	BNC×2(AHD/TVI、アナログ)、VGA×1、HDMI×1、AV Audio(RCA×2)、PC Audio×1、MicroUSB×1
出力端子	BNC×2(AHD/TVI、アナログ)
スピーカー	1.5W×2
ビデオ処理	3Dコムフィルタ、3Dデインターレース、3Dノイズリダクション
電源入力	DC12V 3.33A
消費電力	30W
動作可能周囲環境	0~40度、湿度10~90%
外形寸法	563(幅)×419(高)×164.4(奥)mm
重量	約4.2kg

製品寸法(単位:mm)

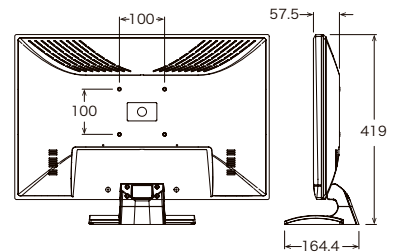

型式	NSE532-4K
サイズ(表示サイズ)	32型
液晶方式	TFT LCD
アスペクト比	16:9
表示画素数	3840×2160
画素ピッチ	0.1845×0.1845
表示色	約10億6433万色(10bit)
バックライト	LED
輝度	350cd/m ²
コントラスト比	1000:1
応答速度	6ms
視野角(H/V)	178°/178°
入力端子	VGA×1、DisplayPort×1、HDMI×3、3.5mmジャック(音声入力)×1
出力端子	3.5mmジャック(音声出力)×1
スピーカー	3W×2
ビデオ処理	3Dコムフィルタ、3Dデインターレース、3Dノイズリダクション
電源入力	AC100-240V 50/60Hz
消費電力	55W
動作可能周囲温度	0~40度、湿度10~90%
外形寸法	722(幅)×454(高)×76(奥)mm
重量	約9.5kg

製品寸法(単位:mm)

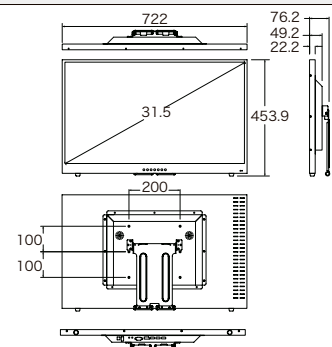

PHILIPS製 フルハイビジョンモニター 21.5インチ

HDMI、VGAの入力インターフェースを搭載したモニター。



※スタンド、HDMIケーブル、VGAケーブルが付属しています。

221V8/11

オープン価格

【製品特長】

- HDMIやVGAの入力インターフェースを搭載したモニターです。
- VESA規格100に対応していますので、壁面や天井への取り付けが可能です。
- 日本語OSDより各種設定が可能です。

型式	221V8/11
サイズ(表示サイズ)	21.5型
液晶方式	VA
アスペクト比	16:9
解像度	1920×1080
画素ピッチ	0.248×0.248
表示色	約1677万色
バックライト	LED
輝度	250cd/m ²
コントラスト比	3000:1
応答速度	4ms
視野角(H/V)	178°/178°
入力端子	VGA×1、HDMI×1
出力端子	Audio×1(3.5mmジャック)
スピーカー	—
電源入力	100~240VAC、50~60Hz
消費電力	13.3W
動作可能周囲環境	0~40度、湿度20~80%
外形寸法	493(幅)×376(高)×220(奥)mm
重量	約2.58kg

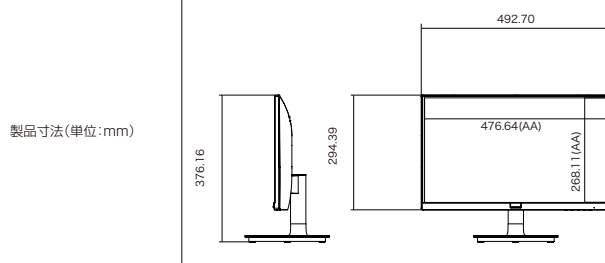

壁面取り付けブラケット

VGA規格75/100に対応したモニター用壁面取り付け型ブラケット。



【製品特長】

- NSE511A、NSE512A、NSE518A、NSE523A用の壁面取り付けブラケットです。
- VESA規格75/100に対応しています。
- アームの可動域は上下180°、左右180°、回転270°です。

NSE500AW

オープン価格

型式	NSE500AW
最大負荷重量	15kg
外形寸法	110(幅)×80(高)×96(奥)mm
重量	0.5kg

天井吊り下げ型ブラケット

VESA規格75/100に対応したモニター用天井吊り下げ型ブラケット。

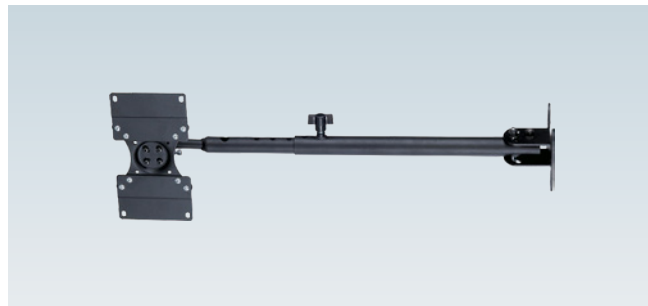

【製品特長】

- NSE511A、NSE512A、NSE518A、NSE523A用の天井吊り下げ型ブラケットです。
- 長さを12段階に調整することが可能です。
- VESA規格75/100に対応しています。
- モニター取付部分可動域は上下180°、左右360°です。

NSE500AC

オープン価格

型式	NSE500AC
最大負荷重量	22.7kg
外形寸法	860(高)mm
調整可能ピッチ	585/610/635/660/685/710/735/760/785/810/835/860mm
重量	1.85kg

ダミーカメラ/スモークドームカバー

ボックス型ダミーカメラ



DM900S 希望小売価格 **27,500**円(税込)

型式	DM900S
外形寸法	63(幅)×55(高)×119(奥)mm

ドーム型ダミーカメラ



DM930S 希望小売価格 **13,200**円(税込)

型式	DM930S
外形寸法	125(径)×83(高)mm

ダミーカメラ



DM942S 希望小売価格 **36,300**円(税込)

型式	DM942S
外形寸法	77(径)×158(奥)mm

スモークドームカバー(ドームカメラ用)



※カバーのみです。本体は含まれません。

希望小売価格 **7,150**円(税込)

型式	
対応カメラ	NSC-SP931-2M/-4M NSC-SP931M-2M/-4M NSC-SP932-2M/-4M NSC-SP932A-2M/4M NSC-SP932M-2M/-4M NSC-SP932MA-2M/4M NSC-SP933-2M/-4M NSC-SP933M-2M/-4M NSC-AHD930VPU/-F/-4M NSC-AHD931VPU/-F/-4M NSC-AHD931VPUM-F/-4M NSC-AHD932VPU/-F/-4M NSC-AHD932VPUM-F/-4M/-5M NSC-AHD930/-F/-4M NSC-AHD931/-F/-4M/-5M NSC-AHD931M-F/-4M NSC-AHD932/-F/-4M/-5M NSC-AHD932M-F/-4M NSC-AHD933/-F/-4M NSC-AHD933M-F/-4M NSC-AHD933VPU/-F/-4M NSC-AHD933VPUM-F/-4M/-5M DM930S

スモークドームカバー(屋内PTZカメラ用)



※カバーのみです。本体は含まれません。

希望小売価格 **18,700**円(税込)

型式	
対応カメラ	NSZ-AHD130-IU, NSZ-AHD130-IUIC

AI ヴィジューション

IP ヴィジューション

AHD ヴィジューション

ALCOHOLCHECKER ヴィジューション

THERMAL ヴィジューション

DIY ヴィジューション

周辺機器

AI ユニーション

IP ユニーション

AHD ユニーション

ALCOHOLCHECKER ユニーション

THERMAL ユニーション

DIY ユニーション

周辺機器

カメラハウジング



NSE101 在庫限り 希望小売価格 **13,750円**(税込)

型式	NSE101
外形寸法	101(幅)×110(高)×388(奥)mm
内部有効寸法	76(幅)×62(高)×270(奥)mm
重量	1.2kg
対応カメラ	NSC-SP900-2M/-4M, NSC-AHD900VPU/-F/-4M, NSC-AHD900/-F/-4M, NSC-AHD807

カメラハウジング



NSE102 希望小売価格 **25,300円**(税込)

型式	NSE102
外形寸法	118(幅)×107(高)×410(奥)mm
内部有効寸法	76(幅)×72(高)×300(奥)mm
重量	1.7kg
対応カメラ	NSC-SP900-2M/-4M, NSC-AHD900VPU/-F/-4M, NSC-AHD900/-F/-4M, NSC-AHD807

カメラハウジング



NSE103 希望小売価格 **18,700円**(税込)

型式	NSE103
外形寸法	122(幅)×100(高)×373(奥)mm
内部有効寸法	100(幅)×80(高)×300(奥)mm
重量	1.6kg
対応カメラ	NSC-SP900-2M/-4M, NSC-AHD900VPU/-F/-4M, NSC-AHD900/-F/-4M, NSC-AHD807

赤外線付きカメラハウジング



※NSE207と合わせて利用します。 ※電源アダプター付属

NSE115 希望小売価格 **52,800円**(税込)

型式	NSE115
機能	赤外線距離切替
対応レンズ直径	レンズ直径 40mm以内
電源	DC12V/2A
消費電流	最大550mA(赤外線ON)
動作可能周囲温度	-20~50度
防水性能	IP66
赤外線LED	42個
赤外線照射距離	80m(40m切替可)
ファン	起動温度:40度以上、消費電流:100mA
素材	アルミニウム&ABS
外形寸法	165(横)×114(縦)×460(奥)mm
内部有効寸法	79(横)×78(縦)×219(奥)mm
重量	1.46kg
対応カメラ	NSC-SP900-2M/-4M, NSC-AHD900VPU/-F/-4M, NSC-AHD900/-F/-4M, NSC-AHD807

屋内用吊り下げ型ブラケット



NSE201 希望小売価格 **12,100円**(税込)

型式	NSE201
最大負荷重量	5kg
外形寸法	108(径)×145(高)mm
重量	400g
対応カメラ	NSC-SP900-2M/-4M, NIPX-2065DN, NSC-AHD900VPU/-F/-4M, NSC-AHD900/-F/-4M, NSC-AHD807

屋内用吊り下げ型ブラケット(ロング)



NSE201L 希望小売価格 **12,100円**(税込)

型式	NSE201L
最大負荷重量	5kg
外形寸法	108(径)×220(高)mm
重量	450g
対応カメラ	NSC-SP900-2M/-4M, NIPX-2065DN, NSC-AHD900VPU/-F/-4M, NSC-AHD900/-F/-4M, NSC-AHD807

屋内用吊り下げ型ブラケット(1m)



NSE221 希望小売価格 **30,800円**(税込)

型式	NSE221
最大負荷重量	2kg
外形寸法	120(径)×617~1004(高)mm
重量	700g
対応カメラ	NSC-SP900-2M/-4M, NIPX-2065DN, NSC-AHD900VPU/-F/-4M, NSC-AHD900/-F/-4M, NSC-AHD807

屋内用吊り下げ型ブラケット(2m)



NSE222 希望小売価格 **71,500円**(税込)

型式	NSE222
最大負荷重量	2kg
外形寸法	120(径)×1000~2000(高)mm
重量	785g
対応カメラ	NSC-SP900-2M/-4M, NIPX-2065DN, NSC-AHD900VPU/-F/-4M, NSC-AHD900/-F/-4M, NSC-AHD807

屋内用大型L字ブラケット



NSE203 希望小売価格 **12,100円**(税込)

型式	NSE203
最大負荷重量	5kg
外形寸法	108(径)×225(高)mm
重量	510g
対応カメラ	NSC-SP900-2M/-4M, NIPX-2065DN, NSC-AHD900VPU/-F/-4M, NSC-AHD900/-F/-4M, NSC-AHD807

屋外用大型L字ブラケット



NSE206 希望小売価格 **18,700円**(税込)

型式	NSE206
最大負荷重量	10kg
外形寸法	180(幅)×350(高)mm
重量	約1,200g
対応ハウジング	NSE101, NSE102, NSE103

屋外用壁面取り付けブラケット

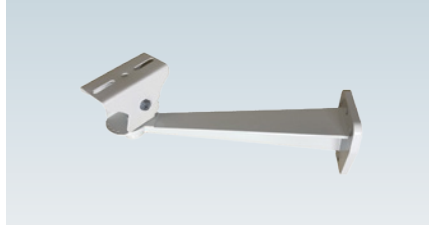

NSE207 希望小売価格 **12,100円**(税込)

型式	NSE207
最大負荷重量	10kg
外形寸法	285(高)mm
重量	500g
対応ハウジング	NSE101, NSE102, NSE103, NSE115

壁面取り付けブラケット



1030W 希望小売価格 **9,020円**(税込)

型式	1030W
外形寸法	150(径)×130(高)×200(奥)mm

天井埋め込みブラケット



1031IC 希望小売価格 **35,200円**(税込)

型式	1031IC
構造	プレス & ABS
色	アイボリー
最大荷重	10kg
外形寸法	198(径)×67(高)
重量	290g
対応カメラ	DM931

天井埋め込みブラケット

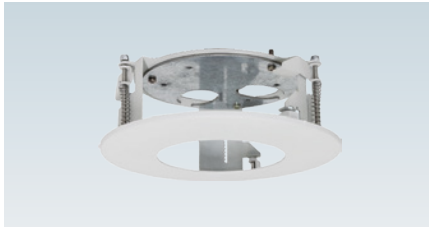

2065IC 在庫限り 希望小売価格 **99,000円**(税込)

型式	2065IC
構造	プレス & ABS
色	アイボリー
最大荷重	10kg
外形寸法	198(径)×67(高)
開口寸法	182(径)mm
重量	470g
対応カメラ	NIPD-2065CD, NIPD-2065CD-M, NIPV-2065CD, NIPV-2065CD-M, NIPD-4065CD, NIPD-4065CD-M, NIPV-4065CD, NIPV-4065CD-M

カメラ用ジャンクションボックス

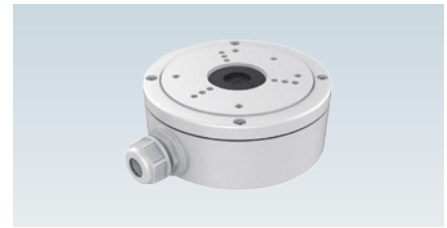

DS-1280ZJ-S **オープン価格**

型式	DS-1280ZJ-S
材質	アルミニウム合金
外形寸法	137(径)×53.4(高)mm
重量	527g
対応カメラ	NSC-SP942-2M/-BK NSC-SP942-4M/-BK NSC-SP942M-2M/-BK NSC-SP942M-4M/-BK NSC-SP943-2M NSC-SP943-4M NRPB-2065F28 NSC-AHD942/-4M/-4M-BK NSC-AHD942-BK/-F/-F-BK NSC-AHD942M-4M/-BK NSC-AHD942M-F/-BK NSC-AHD942VPU/-4M/-4M-BK NSC-AHD942VPU-BK NSC-AHD942VPU-F/-BK/-5M NSC-AHD942VPUM-4M/-BK/-5M NSC-AHD942VPUM-F/-BK NSC-AHD942/-F/-4M/-BK/-5M NSC-AHD942M-F/-4M/-BK/-5M NSC-AHD943/-4M NSC-AHD943-F NSC-AHD943M-4M NSC-AHD943M-F NSC-AHD943VPU/-4M NSC-AHD943VPUM-F NSC-AHD943VPUM-4M NSC-AHD943VPUM-F

ポール取り付けアタッチメント

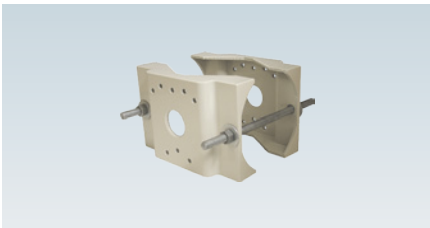

NSE204 希望小売価格 **24,200円**(税込)

型式	NSE204
最大負荷重量	10kg
外形寸法	170(幅)×113(高)mm
適用ポール径	60~135(径)mm
重量	約1.1kg
材質	アルミダイカスト
対応ブラケット	NSE207

ドームカメラマウント用プレート



NSE210 希望小売価格 **9,350円**(税込)

型式	NSE210
材質	鉄
外形寸法	115(幅)×10.2(高)mm
重量	49g
対応カメラ	NSC-SP933-2M/-4M/M-2M/M-4M, NSC-AHD933VPU-F/-4M, NSC-AHD933VPUM-F/-4M/-5M, NSC-AHD933/-F/-4M/M-F/M-4M
対応ブラケット	NSE201, NSE201L, NSE203, NSE221, NSE222

AI ユニケーション

IP ユニケーション

AHD ユニケーション

ALCOHOLCHECKER ユニケーション

THERMAL ユニケーション

DIY ユニケーション

周辺機器

5C FB同軸ケーブル 100m



NCC5C オープン価格

型式	NCC5C
ケーブル長	100m
ケーブル直径	7.7mm
内部導体	銅: 1.05mm
絶縁体	発泡ポリエチレン: 5.0mm
外部導体	アルミ箔テープ: 厚み/0.05mm、 アルミ編組線: 素線径/0.14mm、 持数/6、打数/16
被覆	PVC: 7.7mm
カラー	ブラック

Cat5e LANケーブル 300m



NCL5E オープン価格

型式	NCL5E
ケーブル長	300m
ケーブル直径	5.2mm
規格	Cat5e対応
伝送速度	1000BASE-T
芯線	8芯(ツイストペアケーブル)
導体	銅(単線)
絶縁体	ポリエチレン
被覆	PVC
カラー	スカイブルー

Cat6 LANケーブル 300m



NCL6 オープン価格

型式	NCL6
ケーブル長	300m
ケーブル直径	6.4mm
規格	Cat6対応
伝送速度	1000BASE-T、1000BASE-TX
芯線	8芯(ツイストペアケーブル)
導体	銅(単線)
絶縁体	ポリエチレン
セパレーター	ポリエチレン
被覆	PVC
カラー	スカイブルー

5C FB用 BNCコネクタ



NSE411 オープン価格

型式	NSE411
インピーダンス	75Ω
端子加工方法	BNC圧着方式(ケーブル)
形状	ストレート
使用可能周囲温度	0~40度
内容量	10個

Cat5e LANケーブル用 RJ45コネクタ



NSE421 オープン価格

型式	NSE421
対応導体	単線・より線 共用
適合ケーブル	Cat5e UTPケーブル
内容量	50個

Cat6 LANケーブル用 RJ45コネクタ



NSE422 オープン価格

型式	NSE422
対応導体	単線・より線 共用
適合ケーブル	Cat UTPケーブル
内容量	50個

BNC変換コネクタ



NSE401 希望小売価格 1,320円(税込)

型式	NSE401
材質	ニッケル

HDMIケーブル(2m)



HDMI020H オープン価格

型式	HDMI020H
ケーブル長	2m
ケーブル直径	4.5mm
コネクタ形状	HDMI 19ピン タイプA(オス) - HDMI 19ピン タイプA(オス)
バージョン	2.0

HDMIケーブル(3m)



HDMI030H オープン価格

型式	HDMI030H
ケーブル直径	3m
ケーブル長	5.5mm
コネクタ形状	HDMI 19ピン タイプA(オス) - HDMI 19ピン タイプA(オス)
バージョン	1.4a



※ボール取付金具は標準で挟み込み金具となります。ステンレスベルトをご希望の場合はご注文時に指定ください。

屋外DVR BOX

レコーダーを屋外設置するための収納ボックスです。

NSE150

オープン価格

【製品特長】

- 屋外でレコーダーを収納するための専用ボックスです。
- 熱のこもりやすい上部に冷却ファンを配置。
- 付属の専用ブラケットでボール取付可能(直径300mmまで)です。



※アダプター付属。

PTZキーボードコントローラ

PTZカメラの操作や設定を行うキーボードコントローラです。

NSK109

希望小売価格 **242,000**円(税込)

【製品特長】

- 電源、パン、チルト、ズーム等の制御を行うキーボードコントローラです。
- 最大255台のスピードドームカメラを制御することが可能です。
- 3枢軸のジョイスティックで、快適な操作性を実現しました。
- 液晶ディスプレイ画面を搭載。
- 最大64ユニットをサブキーボードとして接続して、同じカメラを複数のキーボードから操作することができます。

型式	NSE150
材質	亜鉛メッキ板 T=1.2
表面処理	粉体塗装(白) 厚み=30-40um
配線用穴	φ30mm×2(箱の下部)
寸法	500(幅)×710(高)×200(奥)mm
重量	約30kg
付属品	冷却ファン×1、鍵付ハンドル×1、左右防虫網付、網型固定用金具、Z型固定金具-L160×4、Z型固定金具-L350×2、Z型固定金具-L380×2、M4固定ネジ×24
付属取付金具(2種類から選択)	挟み込み金具:対応ボール直径16-30cm用 ステンレスベルト:対応ボール直径12-30cm用

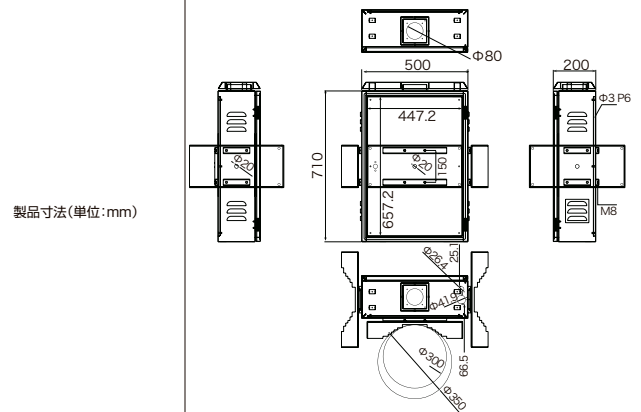

型式	NSK109
リモートコントロール	RS-485
ポートレート	2400/4800/9600
対応プロトコル	PELCO-P/D
電源	DC12V/1.5A
消費電力	9W
消費電流	140mA
動作可能周囲環境	0~45度、湿度最大70%
外形寸法	280(幅)×100(高)×179.5(奥)mm
重量	0.7kg

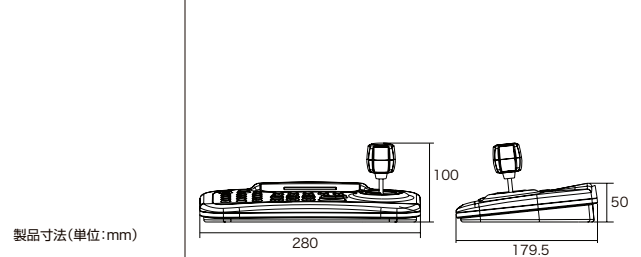



※アダプター付属。

RS485分配器(8分配)

PTZカメラを複数台設置する際の配線の干渉を防ぐRS485配線の分配器です。

NSE810A

希望小売価格 **105,600円**(税込)

【製品特長】

- RS485(RS232)を8分配します。
- PTZカメラを複数台設置する際に便利です。

型式	NSE810A
入力	RS485×2,RS232×1
出力	RS485×8
動作可能周囲環境	0~55度、湿度95%以下
電源	DC12V/500mA
外形寸法	483(幅)×44(高)×88(奥)mm
重量	1100g

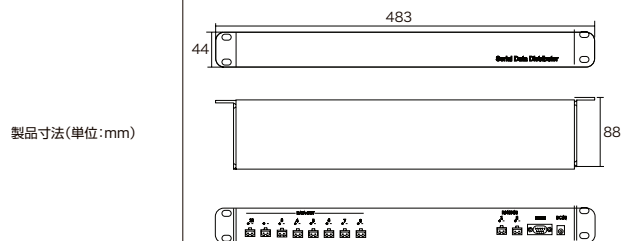



※アダプター付属。

FM電波方式小型SNTPサーバー

セキュリティー上公開NTPサーバーへの接続ができない環境などに最適な小型SNTPサーバーです。

SN-1010

オープン価格

【製品特長】

- NTPクライアント機器を接続することで、クライアント機器の時刻を修正します。
- PoE (IEEE802.3af/at) に対応しています。
- 屋内アンテナで受信可能。面倒なアンテナ工事が不要です。
- 稼働状態表示LED搭載で、時刻ソースとの同期状態を目視で確認できます。
- ファンレス設計、コンパクトなサイズで手軽に設置できます。
- 専用ソフトウェア不要で、ブラウザで設定ができます。
- 付属のアンテナケーブルは10M、またオプションの延長ケーブル(10M)によりさらに延長することが可能です。



※アダプター付属。

GPS方式小型SNTPサーバー

セキュリティー上公開NTPサーバーへの接続ができない環境などに最適な小型SNTPサーバーです。アンテナ部分の屋外設置が可能。

SN-1020

オープン価格

【製品特長】

- NTPクライアント機器を接続することで、クライアント機器の時刻を修正します。
- PoE (IEEE802.3af/at) に対応しています。
- GPS衛星より高精度な世界標準時の取得が可能です。
- 稼働状態表示LED搭載で、時刻ソースとの同期状態を目視で確認できます。
- ファンレス設計、コンパクトなサイズで手軽に設置できます。
- 専用ソフトウェア不要で、ブラウザで設定ができます。
- 付属のアンテナケーブルは5M、またオプションの延長ケーブル(5M)によりさらに延長することが可能です。

型式	SN-1010
修正精度	±100ms以下※ラジオの受信状態が良好(音声が目瞭で歪みやノイズのない状態で入力信号レベルが50dB程度)である場合の修正精度です。受信状態が悪い場合は修正精度も悪化します。
うるう秒	未対応
時刻修正方法	FM 時報により正時に同期
NTPクライアント数 (FM受信部)	最大100台
受信方式	スーパーヘテロダイン方式
同調方式	FLL方式
受信周波数	FMラジオ(76.0MHz~90.0MHz)
実用感度	25dBf(IHF)※時報検出に最低限必要な入力信号レベルであり、修正精度100msを保証するものではありません。
入力インピーダンス	75Ω
音声出力	イヤホン(モノラル)
正時検出方式	トーンデコータによる周波数検出
定格電圧	AC 100V ± 10%、PoE(IEEE802.3af/at 準拠)
定格電流	ACアダプタ時:0.05A、PoE時:0.06A
消費電力	ACアダプタ時:2.2W、PoE時:2.9W
動作可能周囲環境	0~50℃、20~80%RH(結露なきこと)
外形寸法	160(幅)×30(高)×130(奥)mm
重量	約240g
電池	リチウム電池使用(全期間電源OFFで約5年)
〈屋内用FMアンテナ〉	
温度条件	-20~60℃
外形寸法	アンテナ部:10(径)×171~950(高)mm(可倒範囲180°)/ アンテナ基台部:63(径)×57(高)mm
重量	約470g(ケーブル含む)
ケーブル長	10M
製品寸法(単位:mm)	

型式	SN-1020
修正精度	±1ms以下
うるう秒	未対応
時刻取得	GPS衛星から随時
時刻修正方法	4衛星以上で時刻同期
NTPクライアント数	最大100台
定格電圧	AC 100V ± 10%、PoE(IEEE802.3af/at 準拠)
定格電流	ACアダプタ時:0.05A、PoE時:0.06A
消費電力	ACアダプタ時:2.2W、PoE時:2.9W
動作可能周囲環境	0~50℃、20~80%RH(結露なきこと)
設置形態	卓上設置または壁面等にねじ止め
外形寸法	160(幅)×30(高)×130(奥)mm
重量	約240g
電池	リチウム電池使用(全期間電源OFFで約5年)
〈GPSアンテナ〉	
温度条件	-35~85℃
湿度条件	20~95%RH(結露なきこと)
防水性	IPX5相当
外形寸法	31(幅)×12(高)×36(奥)mm
重量	約100g(ケーブル含む)
ケーブル長	5M
製品寸法(単位:mm)	

DC12Vマルチ電源



NSE301K オープン価格

型式	NSE301K
定格入力電圧	AC100V、50/60Hz
定格出力電圧	DC12V/5.25A
消費電力	71W
ヒューズ	5A
保護回路	過電流保護、過電圧保護、出力短絡保護、LED消灯
安全規格	電気用品安全法(PSE)、JIS C 61000-3-2適合
動作可能周囲環境	-10~40度、湿度85%以下
外形寸法	202(幅)×59.4(高)×200(奥)mm
重量	1.25kg

DC12V1A電源アダプター



NSE302P 希望小売価格 7,150円(税込)

型式	NSE302P
出力電圧	DC12V
出力電流	1A
外形寸法	58(幅)×25(高)×32(奥)mm

DC12V2A電源アダプター



NSE304P 希望小売価格 18,700円(税込)

型式	NSE304P
出力電圧	DC12V
出力電流	2A
外形寸法	43.2(幅)×39(高)×70.2(奥)mm

映像分配器(2分配)

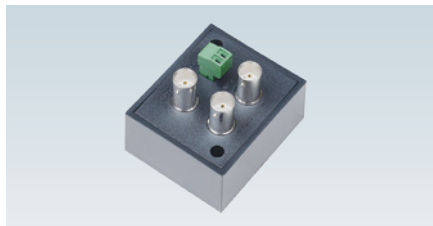

※アダプター付属。 ※カメラのUTC機能には対応していません。

NSE801AHD オープン価格

型式	NSE801AHD
ビデオ入力	BNC × 1 0.8~1.2Vp-p, 75 Ω
ビデオ出力	BNC × 2 1Vp-p(Standard), 75 Ω
帯域幅	350 MHz-3dB
電源入力	ターミナルブロック
電源	DC12V/500mA
消費電流	160mA
動作可能周囲温度	0~55度、湿度最大95%
外形寸法	57.8(幅)×49.2(高)×41.7(奥)mm
重量	70g

映像分配器(4分配)



※アダプター付属。

NSE802AHD 希望小売価格 19,800円(税込)

型式	NSE802AHD
ビデオ入力	BNC × 1 1Vp-p, 75 Ohms
ビデオ出力	BNC × 4 1Vp-p, 75 Ohms
ビデオ帯域幅	100MHz 0.1dB ゲイン フラットネス
電源入力	DCジャック
電源	DC12V/500mA
消費電流	最大110mA
動作可能周囲環境	0~55度、湿度最大95%
外形寸法	138(幅)×29.5(高)×85.6(奥)mm
重量	140g

HDMIエクステンダー



※アダプター(DC5V×2)が付属しています。

NSE901 希望小売価格 140,800円(税込)

型式	NSE901
映像伝送距離	SD(解像度480i, 576i) (270Mbps) 最長300M(5C-FB使用時) HD(解像度720p, 1080i 1080p@24/25/30Hz) (1.45Gbps) 最長200M(5C-FB使用時) Full HD(解像度1080p@50/60Hz) (2.97Gbps) 最長100M(5C-FB使用時)
対応解像度	480i, 576i, 720p@50/59.94/60Hz 1080i@50/59.94/60Hz 1080p@23.98/24/29.97/30/50/ 59.94/60Hz
音声	LPCM 7.1, チャンネル 48kHz, 16/20/24Bit
HDMI端子	HDMI Type A
同軸端子	BNC 75 Ω
消費電流	送信機:最大850mA 受信機:最大750mA
電源	DC5V, 1A×2
動作可能周囲温度	温度:0~55度(保管時:-20~85度) 湿度:95%
外形寸法	67mm(幅)×27mm(高)×120mm(奥)
重量	200g

VGA to RCA スキャンコンバーター



※電源アダプターは付属しません。

VGA03 希望小売価格 25,300円(税込)

型式	VGA03
接続端子	DVR側:D-Sub、モニター側:RCA×3
電源・消費電力	DC5V 1A、USBから供給・5W
外形寸法	110(幅)×36(高)×56(奥)mm



本 社 〒816-0902 福岡県大野城市乙金1-10-40
TEL 092-504-7370 FAX 092-504-7371

札幌支店 〒001-0025 北海道札幌市北区北二十五条西18-1-15 カームリヴ1F
TEL 011-708-3010 FAX 011-708-3020

仙台支店 〒980-0014 宮城県仙台市青葉区本町1-1-1 大樹生命仙台本町ビル(アジュール仙台)12F
TEL 022-796-0294 FAX 022-796-0295

東京支店 〒140-0004 東京都品川区南品川2-2-7 南品川Jビル9F
TEL 03-6712-9046 FAX 03-6712-9047

横浜支店 〒220-0012 神奈川県横浜市西区みなとみらい5-3-1 ブリリアグランデみなとみらいフィルム1F
TEL 045-211-4251 FAX 045-211-4252

名古屋支店 〒461-0004 愛知県名古屋市東区葵1-13-8 アーバンネット布池ビル1階
TEL 052-253-7913 FAX 052-253-7914

大阪支店 〒564-0053 大阪府吹田市江の木町17-1 コンパーノビル2F
TEL 06-6170-3453 FAX 06-6170-3454

岡山支店 〒700-0821 岡山県岡山市北区中山下1-9-40 新岡山ビル4F
TEL 086-230-1522 FAX 086-230-1523

広島支店 〒730-0013 広島県広島市中区八丁堀14-4 JEI広島八丁堀ビル5F
TEL 082-511-2561 FAX 082-511-2562

<製品使用上のご注意>

- 製品を安全にお使いいただくため、ご使用前に必ず「取扱説明書」をよくお読みください。
- 製品の故障による二次的損害については、いかなる場合においても、当社は一切責任を負いかねます。

<カタログ掲載製品について>

- 本カタログ掲載製品の仕様および外観は、改良のため予告なく変更されることがありますので予めご了承ください。
- カタログと実際の製品の色とは印刷の関係で多少異なる場合があります。